

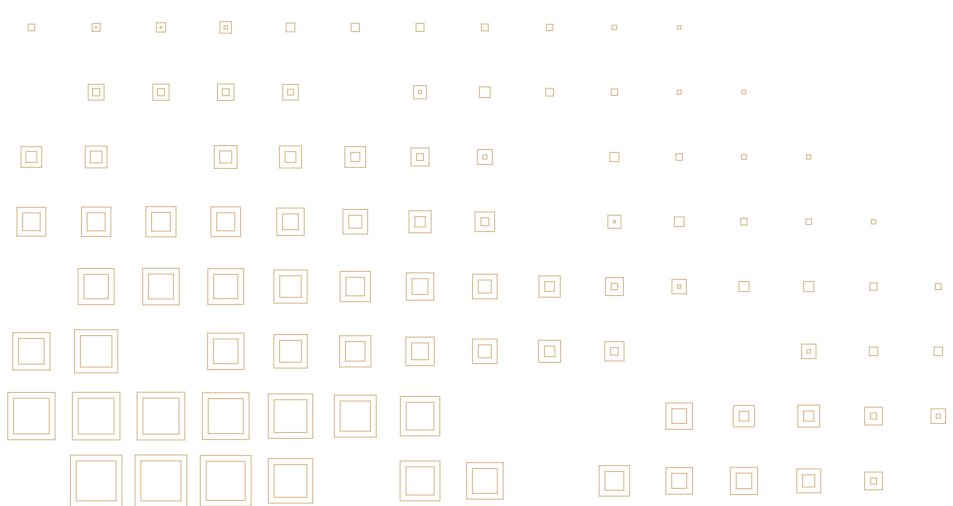

SIMPLER
SMARTER
THAN EVER

— Classia —







Classia

- 4 DISEÑO **SIMPLE**
- 8 GAMA **SIMPLE**
- 10 SOLUCIÓN **SMART**
- 14 SISTEMA **SMART**
- 28 CATÁLOGO

DISEÑO SIMPLE



Una forma moderna y pura, definida por una elegante silueta que contrasta con una superficie sutilmente curvada. Una sensación única y uniforme al tacto.





Marcos con acabados que abarcan desde el tono sobre tono, pasando por los metalizados y hasta cromo o níquel

Mecanismos disponibles en tres acabados: blanco brillante, negro satinado y aluminio

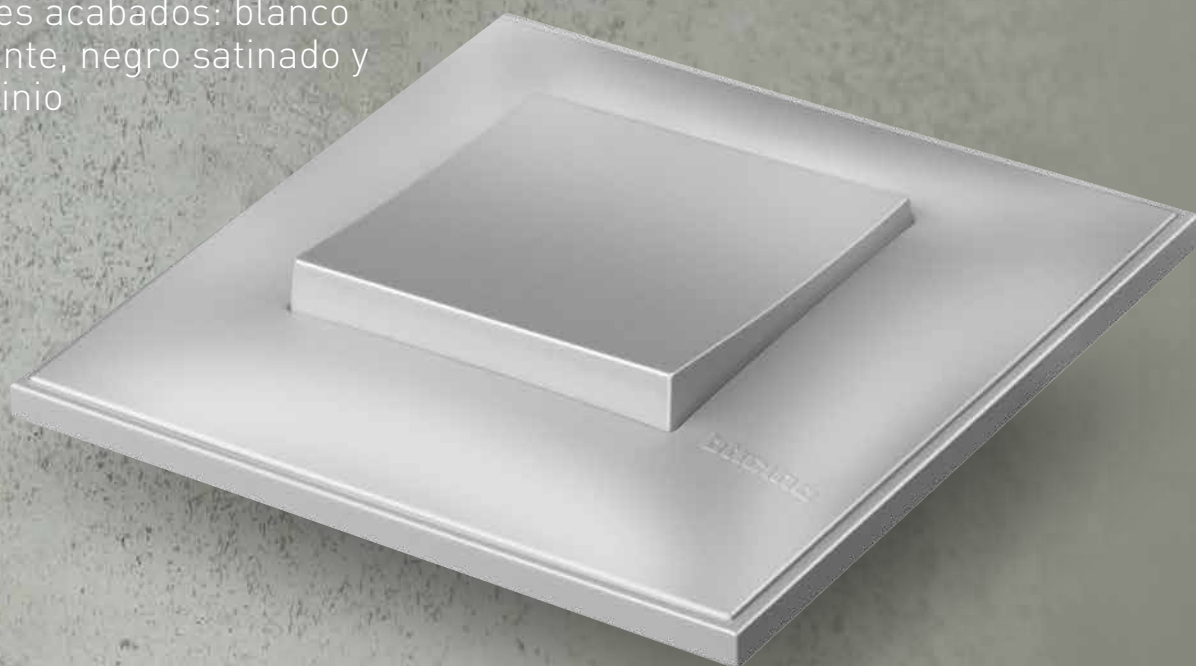

Una forma moderna y pura,
definida por una elegante
silueta que contrasta con
una superficie sutilmente
curvada.

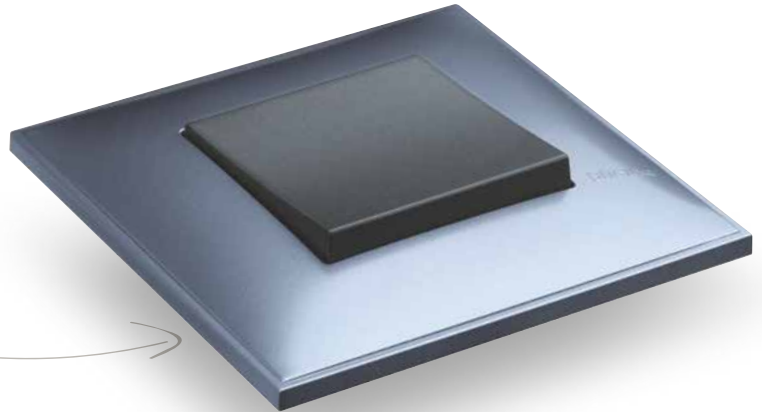

Tecla basculante
ligeramente curvada



MECANISMOS: DOS VERSIONES

No iluminados: estética siempre uniforme
Iluminados con LED incluido: una señalización
luminosa clara e intensa



Nueve acabados para las placas que se combinan con mecanismos de tres colores distintos: blanco brillante - negro satinado - aluminio. Una riqueza de acabados que abarcan desde el tono sobre tono, pasando por los metalizados y hasta cromo o níquel.

GAMA

SIMPLE

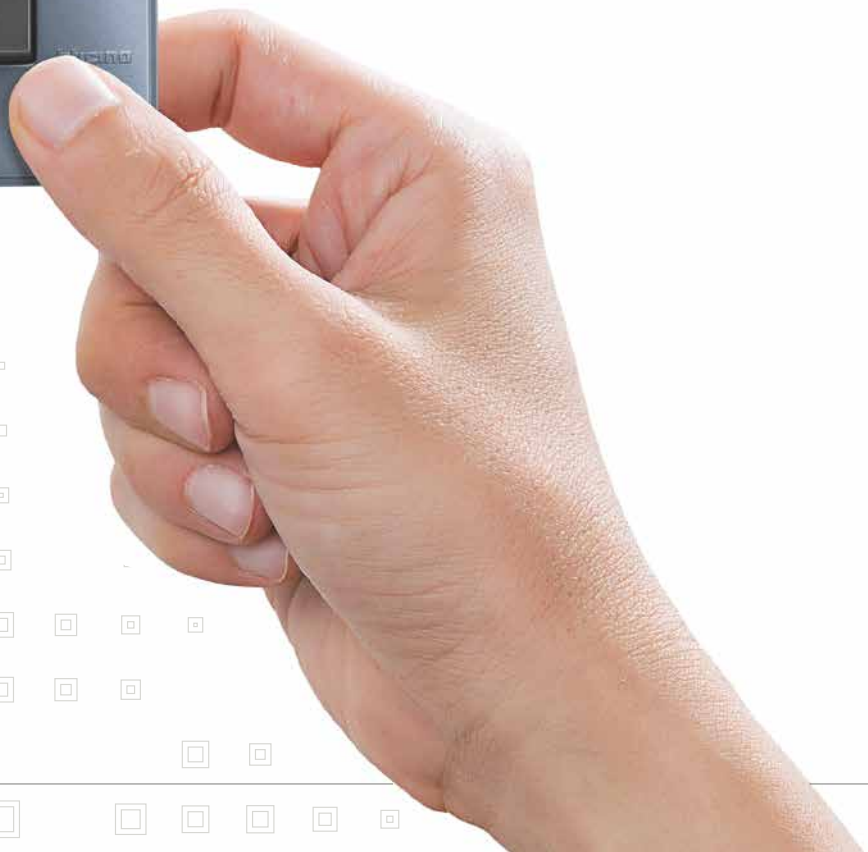

TOTAL LOOK

Blanco



Aluminio



Dark



FRAMES

Blanco satinado



Crema satinado



FINISHES

Titanio metalizado



Azul metalizado



ACCENTS

Blanco cromado



Níquel negro



Una oferta completa para
ofrecer soluciones en
cualquier tipo de instalación:
caja universal enlazada y caja
rectangular.

SOLUCIÓN SMART



TODAS LAS COMBINACIONES POSIBLES

4 para instalación en caja universal enlazada: hasta 4 elementos

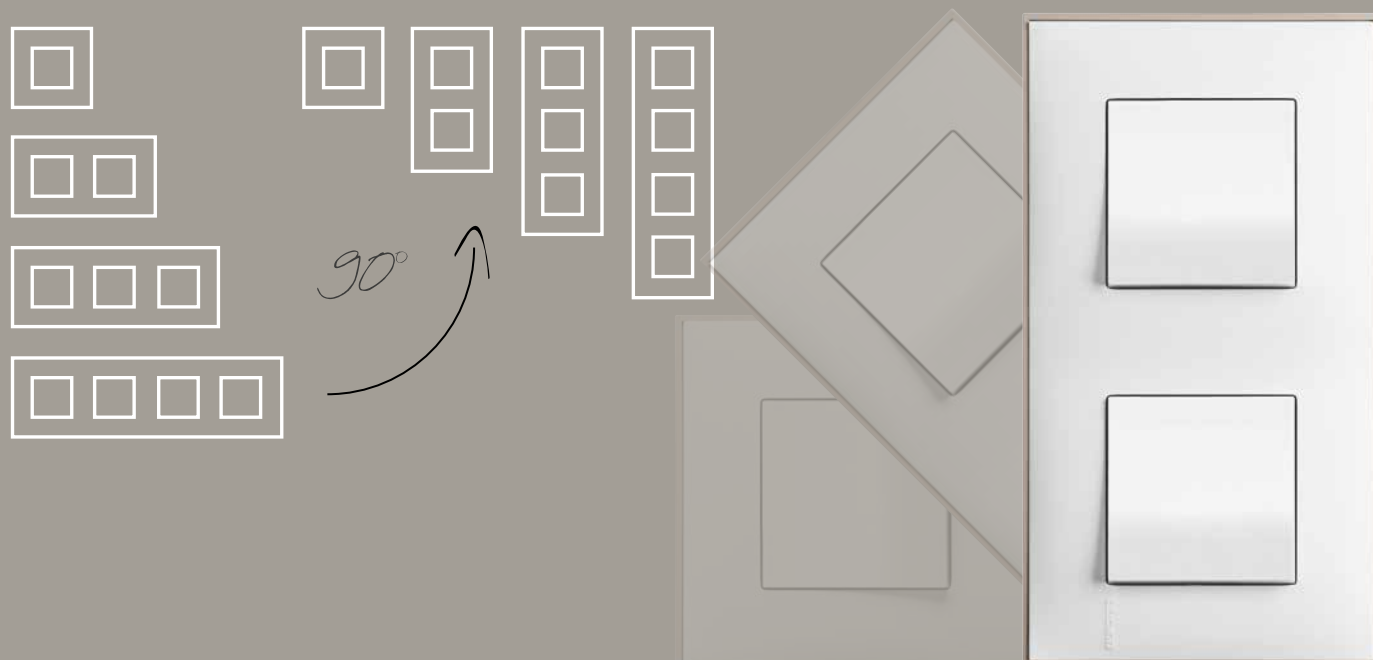

4 para instalación en caja rectangular

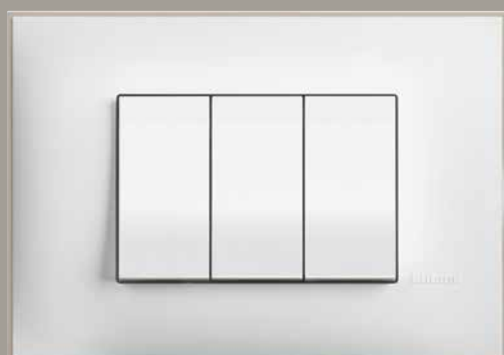



Resultados perfectos en cualquier circunstancia, sea cual sea la caja utilizada y el tipo de pared, incluso ante posibles imprevistos durante la fase de instalación.

INSTALACIÓN SMART



SISTEMA DE INSTALACIÓN

- **Soporte bi-materia:** metálico y plástico (fibra de vidrio), el doble de resistente
- **Marco interior** destinado a incrementar la superficie de contacto y superar con éxito cualquier irregularidad presente en la caja o pared.
- **Nuevo sistema de enlace** más rápido, fácil y seguro.
- **Innovador sistema de fijación** que garantiza una instalación enrasada en la pared.

Fijación con tornillos

INSTALACIÓN EN TABIQUE HUECO:
 - Retirar el marco interior incluido para garantizar una perfecta alineación entre placa embellecedora y mecanismo.

INSERTOS METÁLICOS:
 - Incrementan la rigidez del soporte.
 - Garantizan una mejor fijación de los tornillos.

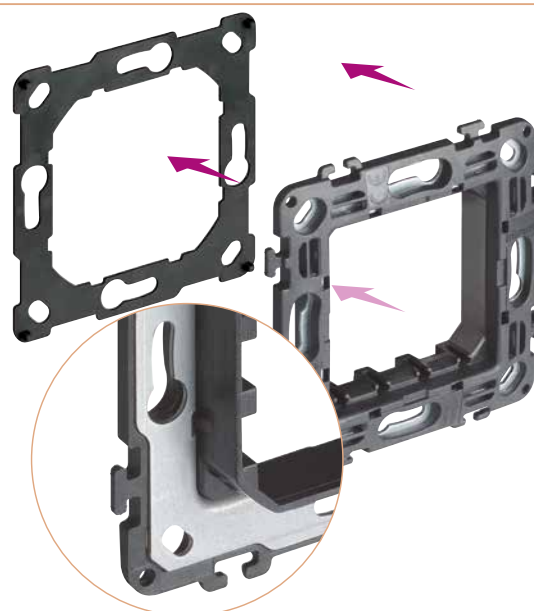

Fijación con garras

Garras de fijación

Innovador sistema de enlace

Alineación perfecta gracias a un sistema de enlace autoportante.
 Alta resistencia gracias a su material especial.

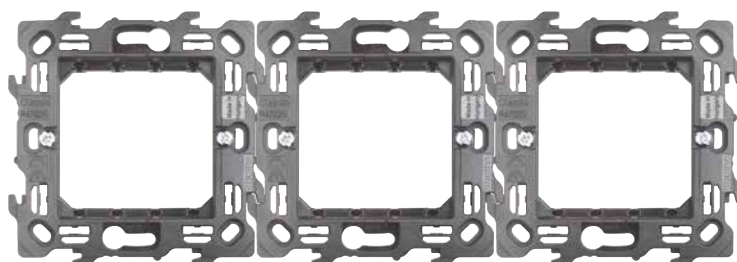

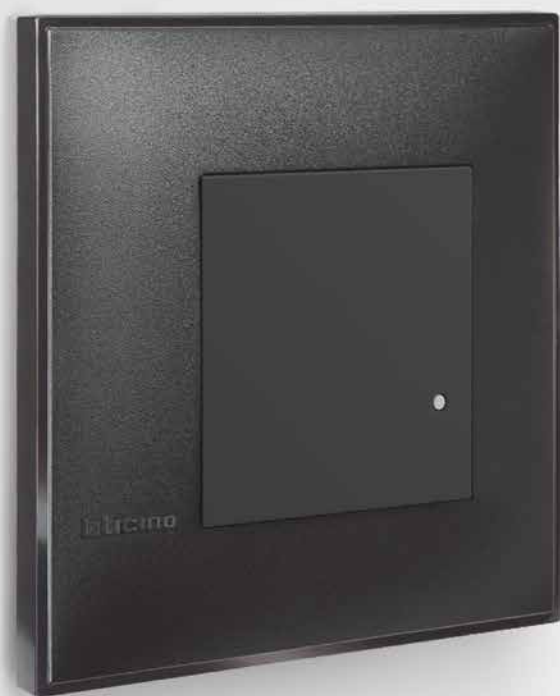

SISTEMA SMART



Classia

WITH
Netatmo

De tradicional a conectada

UNA EVOLUCIÓN IDEAL PARA:

- Transformar una instalación tradicional existente en una instalación conectada en pocos pasos.
- Crear nuevos puntos de control Smart para la gestión de iluminación, persianas y otros equipos eléctricos, y para evitar cortes de suministro eléctrico por exceso de consumo.
- Y todo ello sin necesidad de cambiar los hábitos de instalación.

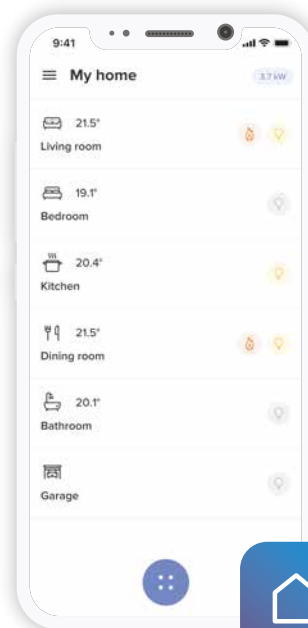

Home + Control



CONTROL
REMOTO



CREACIÓN DE
AMBIENTES



CONTROL
POR VOZ

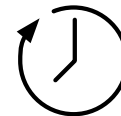

PLANIFICACIÓN
PROGRAMADA



Classia

WITH
Netatmo

Una instalación conectada

Controlar tu hogar es más sencillo que nunca.

Solo se necesita la aplicación Home + Control para gestionar las luces, las persianas, la energía y la temperatura.

El funcionamiento también se puede controlar fácilmente mediante comandos de voz a través de los asistentes por voz de Apple Siri, Google Home y Amazon Alexa.



Aplicación
Home + Control

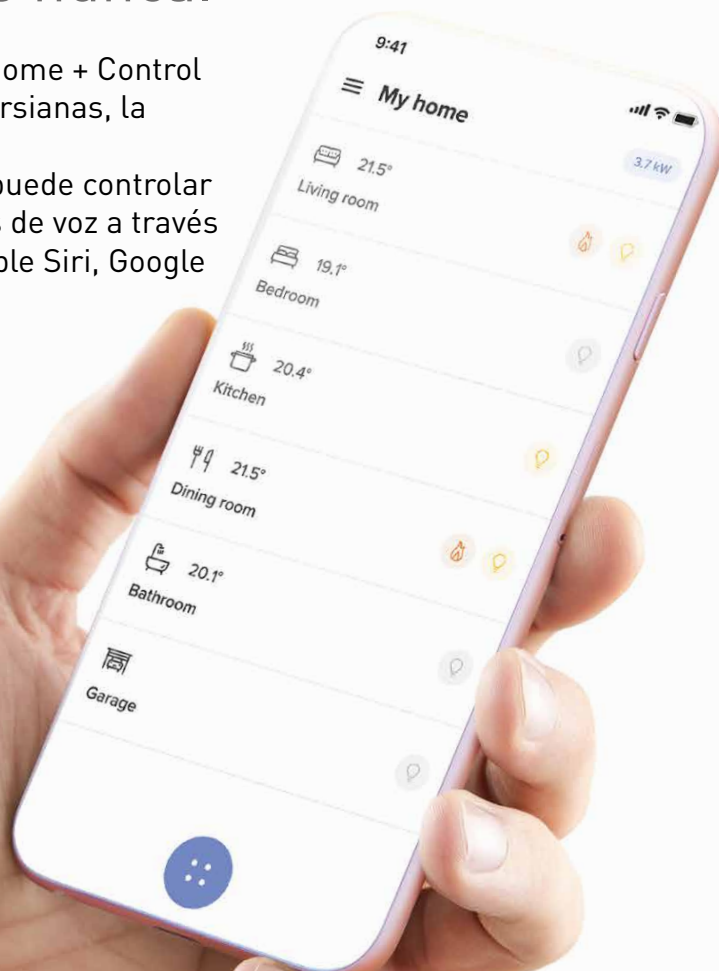

COMANDO GENERAL

Con un solo gesto podrás apagar todas las luces y bajar todas las persianas al salir de casa, o activar tu escenario favorito.



CONTROL CON SMARTPHONE

Puedes utilizar el smartphone para ver y comprobar el estado de luces, persianas y otros dispositivos conectados desde cualquier lugar.



COMANDO DE VOZ

Puedes controlar tu sistema con la voz gracias a tu asistente de voz preferido.

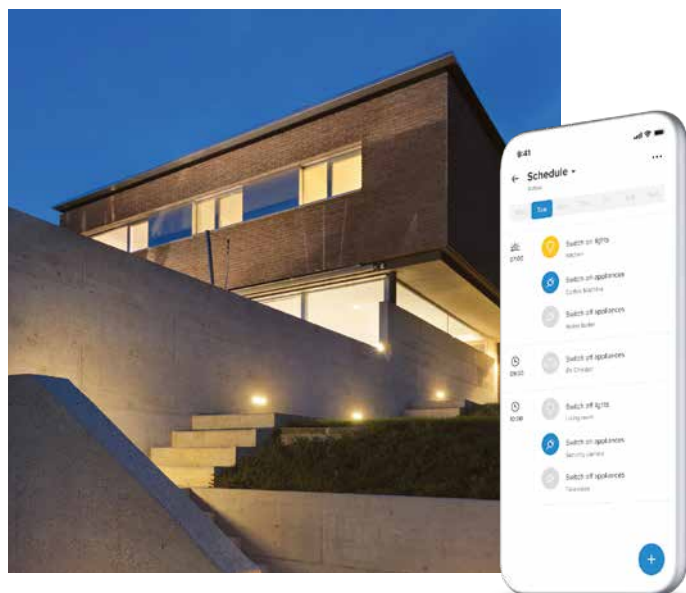

ESCENARIOS PLANIFICADOS

Programa la activación de luces, persianas y equipos conectados a las bases de corriente en función de tus necesidades.

Algunos ejemplos:

- Encender automáticamente las luces del jardín al atardecer y apagarlas al amanecer.
- Encender algunas luces y subir algunas persianas para simular la presencia de alguien en casa durante las vacaciones.

Classia

WITH
Netatmo

Sistema smart

GESTIÓN DE LA TEMPERATURA

Comprueba y gestiona a distancia la temperatura del interior de tu hogar con tu smartphone e instala el termostato conectado Smarter with NETATMO.



NIVEL DE ILUMINACIÓN PERFECTO

Ajusta la intensidad de la iluminación a tus preferencias para un confort óptimo. Puedes hacerlo desde el interruptor conectado, comandos inalámbricos vinculados o desde el smartphone mediante la aplicación Home + Control.

CONTROL DE CARGAS PARA EVITAR CORTES DE SUMINISTRO ELÉCTRICO

En situaciones de exceso de consumo, el sistema desconecta automáticamente la carga menos importante para evitar que salte el automático (corte suministro eléctrico).



CONTROL DEL CONSUMO DE ENERGÍA

Utiliza tu smartphone para controlar el consumo eléctrico de tus dispositivos y electrodomésticos (diariamente, mensualmente, anualmente).



COMANDOS INALÁMBRICOS

Puedes añadir comandos inalámbricos (para gestión de iluminación, persianas y bases de corriente) y reubicarlos en cualquier momento en función de tus necesidades.



NOTIFICACIONES DE ALARMA

Puedes recibir notificaciones de aviso en tu smartphone ante eventuales incidencias en tu vivienda.

Classia

WITH
Netatmo

Home + Control



Una sola aplicación, muchas ventajas conectadas

Home + Control es la aplicación que facilita el control de todas las funciones del sistema Smart de Classia a través de dispositivos móviles iOS y Android, dentro y fuera de casa.

QUÉ PUEDE REALIZAR EL USUARIO:

1. Activar y personalizar **8 escenarios** (4 escenarios pre-configurados: Entrar, Salir, Día, Noche y 4 escenarios personalizables adicionales).
2. **Ver y comprobar el estado de las luces, las persianas, las cargas conectadas a las bases de corriente y la temperatura de cada estancia.**
3. **Utilizar el termostato Smarther with Netatmo** de forma sencilla e intuitiva.
4. **Comprobar los consumos** totales de la vivienda.
5. **Recibir notificaciones** sobre el estado de las cargas y del sistema.
6. **Definir las prioridades** para evitar cortes eléctricos.

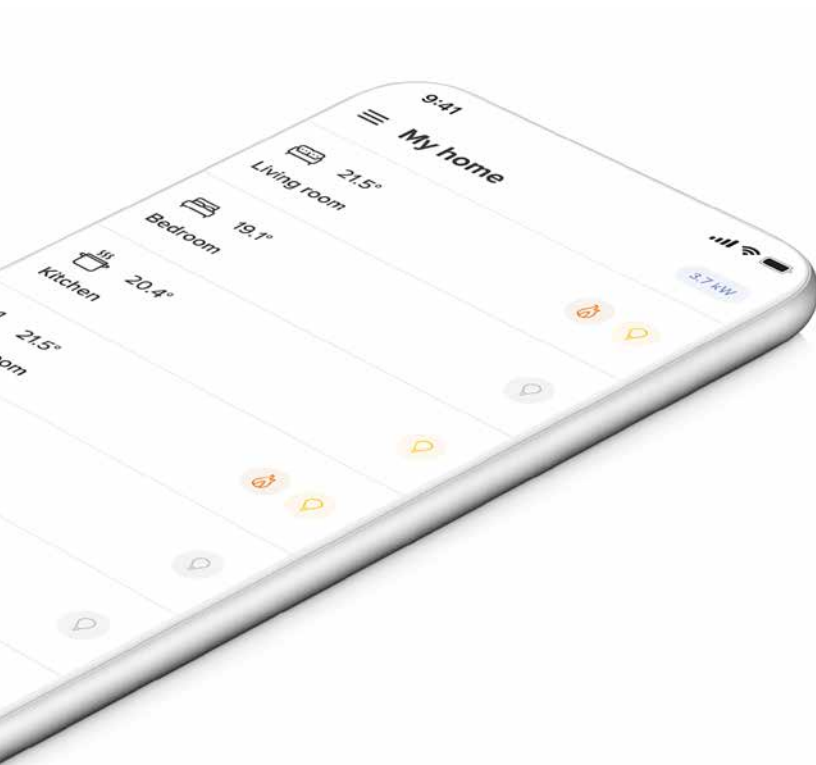

HOME + CONTROL CONFIGURACIÓN SENCILLA PARA EL INSTALADOR Y EL USUARIO.

Solo tienes que descargar la aplicación de la tienda de Apple o Google y seguir las instrucciones paso a paso.

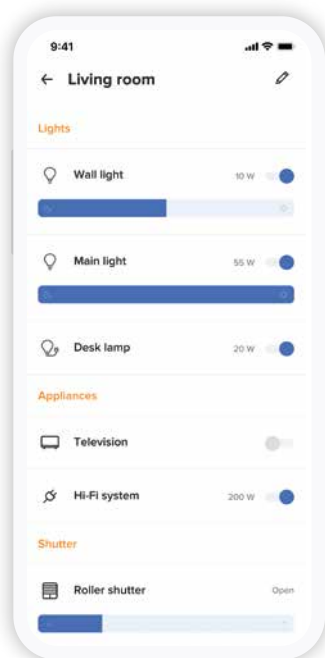

Activación de luces, persianas y cargas genéricas



Indicación de consumo

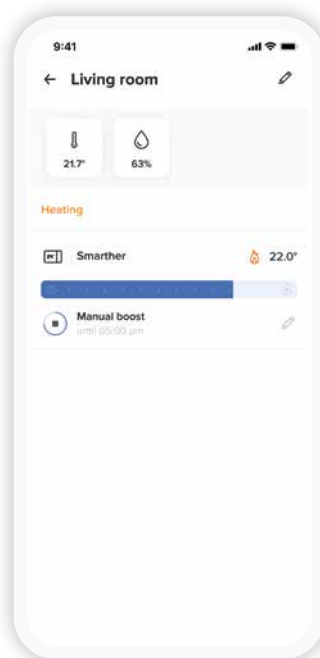

Gestión de la temperatura

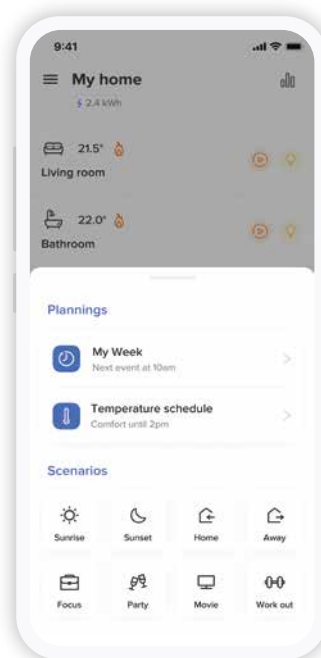

Gestión de escenarios

Classia

WITH
Netatmo

Controla tu hogar también con la voz

Utiliza los asistentes de voz de Apple, Google y Amazon.

Con tus asistentes vocales preferidos, puedes controlar tu hogar con la voz: una función sumamente útil también para quienes tienen problemas de movilidad.

«Siri, cierra las persianas»



HomeKit es una marca registrada propiedad de Apple Inc. Google Home es una marca registrada propiedad de Google LLC y Amazon Alexa es una marca registrada propiedad de Amazon.com, Inc.

Nota: Home Pod, Google Home y Amazon Echo están disponibles en la tienda de Apple, Google Store, Amazon, o en tiendas autorizadas.



Comandos inalámbricos

INSTALACIÓN EN SUPERFICIE



Instala el comando donde quieras



Añade un comando en cualquier momento

SE PUEDE INSTALAR EN TAN SOLO UNOS SEGUNDOS

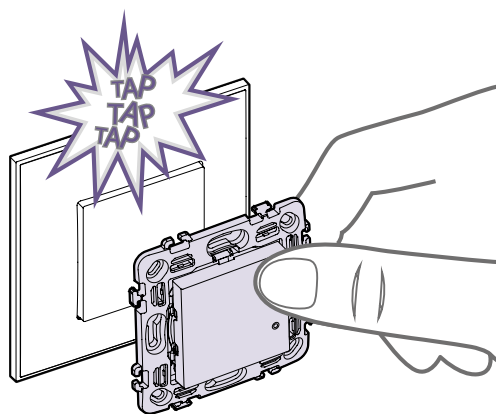

1. Asocia el comando con un fácil y sencillo paso

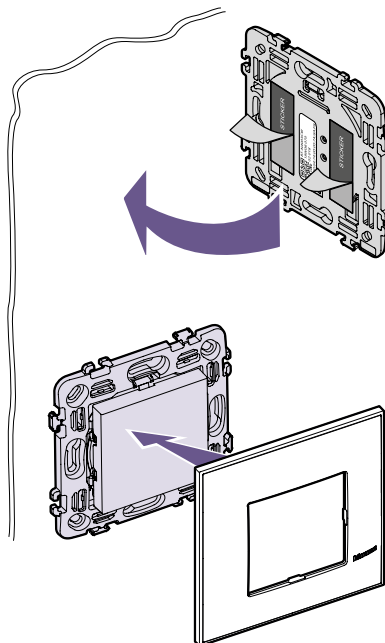

2. Instala el comando utilizando el adhesivo suministrado

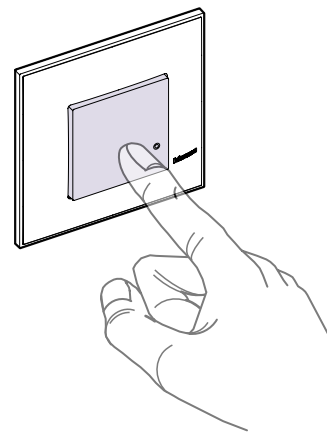

3. El comando está preparado para su uso

BATERÍAS DE LARGA DURACIÓN

El comando se alimenta con una pila CR2032, que ofrece una duración estimada de 8 años.

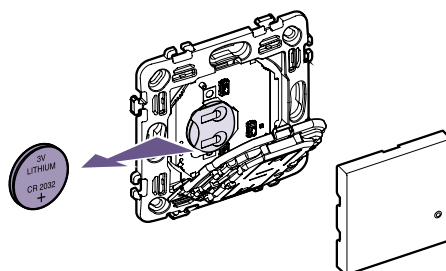

Convierte una instalación tradicional en Smart en pocos pasos

1. Instala un gateway (formato DIN o empotrado)

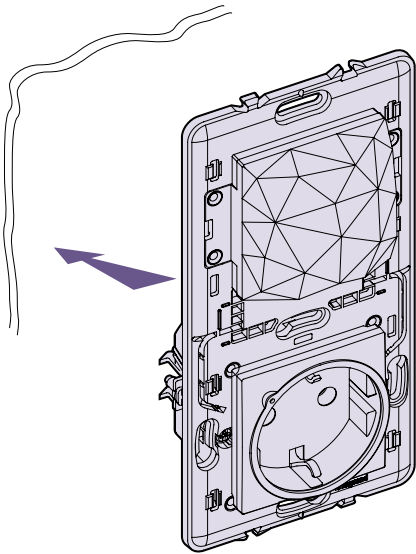

Gateway de empotrar con base de corriente conectada. Asegúrate de que la señal Wi-Fi de tu hogar llegue a la perfección.

2. Instala y cablea los mecanismos conectados como los tradicionales

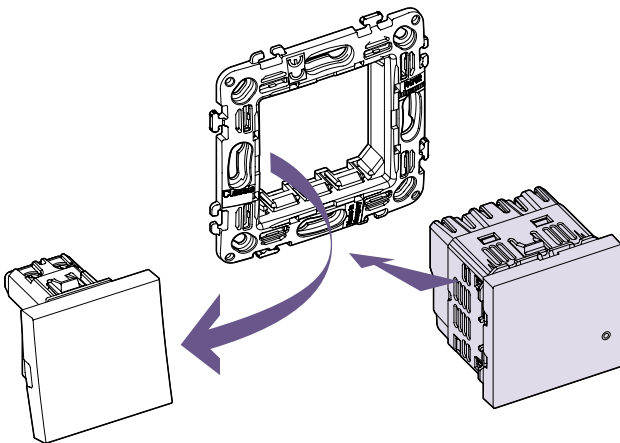

En lugar de un dispositivo convencional, instala el mecanismo conectado del tipo que corresponda para el control de la iluminación, las persianas y las bases de corriente.

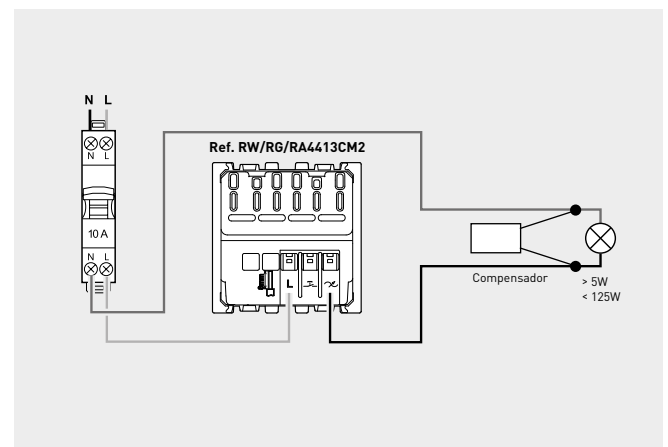

Ejemplo de interruptor/regulador conectado sin neutro.

3. Opcionalmente, añade el módulo DIN de medición de consumos

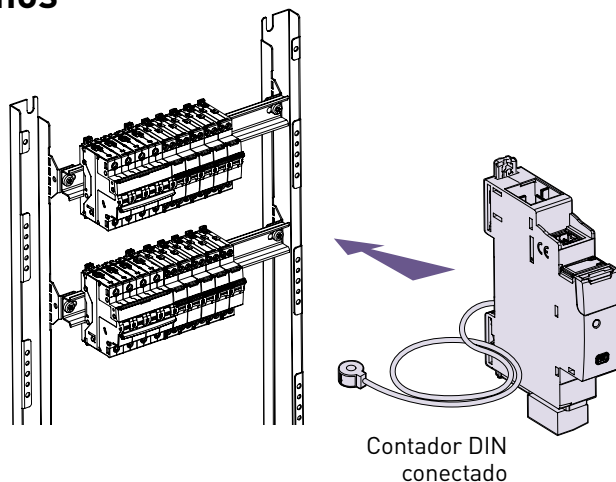

4. Los productos conectados se pueden vincular entre sí simplemente pulsando un botón

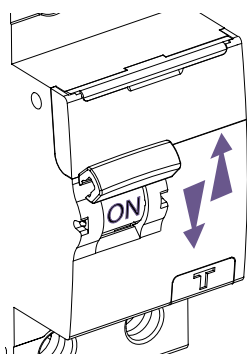

Apaga y enciende el sistema.

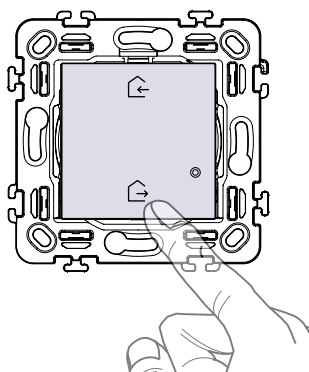

Pulsa durante 5 segundos sobre el comando general inalámbrico de escenarios Entrar/Salir suministrado con el gateway, los productos conectados se vincularán automáticamente.

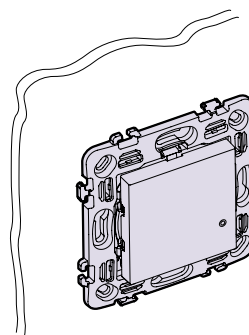

Ref. **RW/RG/RA4003CW**
Comando inalámbrico de iluminación extraplano de superficie

Ahora puedes ampliar el sistema con más productos conectados, tanto inalámbricos como cableados.

5. Descarga la aplicación Home + Control y déjate guiar para definir los productos que deseas controlar



Aplicación Home + Control



Sistema Smart

Una sencilla y práctica selección de productos cableados e inalámbricos conectados.

GATEWAY CONEXIÓN WI-FI

PRODUCTOS CABLEADOS (230 V CA)



+



Ref. RW/RG/RA4501C
Gateway con base de corriente conectada + comando general inalámbrico de escenarios Entrar/Salir



Ref. 412181
Gateway DIN

ESCENARIOS

PRODUCTOS INALÁMBRICOS

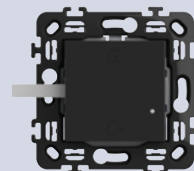

Ref. RW/RG/A4570CW
Comando inalámbrico de escenarios Entrar/Salir

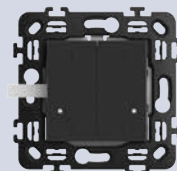

Ref. RW/RG/A4575CW
Comando inalámbrico de 4 escenarios

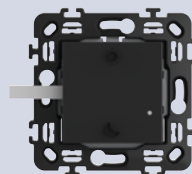

Ref. RW/RG/RA4574CW
Comando inalámbrico de escenarios Día/Noche

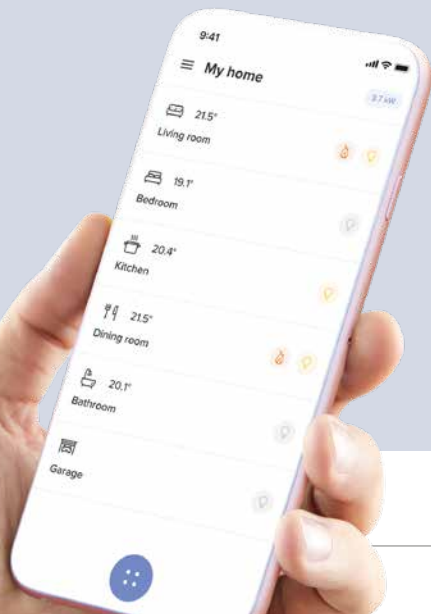

ILUMINACIÓN

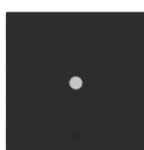

Ref. RW/RG/RA4413CM2
Interruptor/regulador
conectado sin neutro

Ref. RW/RG/RA4412CM2
Interruptor/regulador
conectado con neutro

PERSIANAS



Ref. RW/RG/RA4027CM2
Interruptor de persiana
conectado con neutro



Ref. 067697
Micromódulo
conectado
de 2 A

GESTIÓN DE LA ENERGÍA Y CONSUMO



Ref. RW/RG/RA4141AC
Base de corriente
conectada



Ref. 412170
Relé DIN
conectado de 16 A



Ref. 064888
Micromódulo conectado
de 16A

Ref. 064899
Micromódulo regulación
de iluminación conectado



Ref. 412015
Módulo DIN conectado
de medida de consumos

Ref. 412172
Módulo DIN conectado
de gestión de cargas



Ref. 412171
Relé DIN conectado
de 20 A

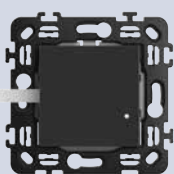

Ref. RW/RG/RA4003CW
Control de iluminación



Ref. 064875
Sensor de
movimiento

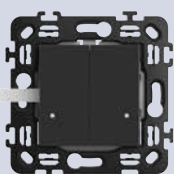

Ref. RW/RG/RA4003DCW
Control de iluminación
doble



Ref. 067694
Módulo inalámbrico
para interruptor manual

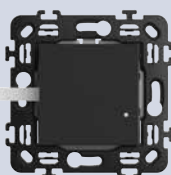

Ref. RW/RG/RA4027CW
Control de persianas



Ref. 064840
Base de corriente móvil
conectada



Ref. 064847
Ref. 064879
Ref. 064898
Salida de cables
conectada

Termostato
conectado
Ref. XW8002
Ref. XW8002W
Ref. XG8002
Ref. XM8002



Nota: Todos los productos Classia están disponibles en blanco, aluminio y dark.
Consulta la sección MECANISMOS SMART para más detalles.



Classia

Mecanismos tradicionales

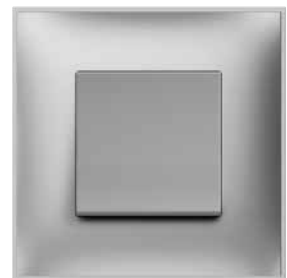

CLASSIA

Mecanismos de mando



RA4001P
RA4003P
RA4004P
RA4005P



RW4001L
RW4003L
RW4004L
RW4005L



RG4001M2P
RG4003M2P
RG4004M2P
RG4005M2P



RW4001M2L
RW4003M2L
RW4004M2L
RW4005M2L



RA4002L

Descripción	MECANISMOS NO ILUMINABLES		MECANISMOS ILUMINABLES		
	1 módulo	2 módulos	1 módulos	2 módulos	
	Artículo	Artículo	Artículo	Artículo	
INTERRUPTOR 1P 10 AX 250 Vc.a.	<input type="checkbox"/>	RW4001P	RW4001M2P	RW4001L	RW4001M2L
	<input type="checkbox"/>	RA4001P	RA4001M2P	RA4001L	RA4001M2L
	<input type="checkbox"/>	RG4001P	RG4001M2P	RG4001L	RG4001M2L
CONMUTADOR 1P 10 AX 250 Vc.a.	<input type="checkbox"/>	RW4003P	RW4003M2P	RW4003L	RW4003M2L
	<input type="checkbox"/>	RA4003P	RA4003M2P	RA4003L	RA4003M2L
	<input type="checkbox"/>	RG4003P	RG4003M2P	RG4003L	RG4003M2L
CRUZAMIENTO 1P 10 AX 250 Vc.a.	<input type="checkbox"/>	RW4004P	RW4004M2P	RW4004L	RW4004M2L
	<input type="checkbox"/>	RA4004P	RA4004M2P	RA4004L	RA4004M2L
	<input type="checkbox"/>	RG4004P	RG4004M2P	RG4004L	RG4004M2L
PULSADOR 1P (NA) 10 A 250 Vc.a.	<input type="checkbox"/>	RW4005P	RW4005M2P	RW4005L	RW4005M2L
	<input type="checkbox"/>	RA4005P	RA4005M2P	RA4005L	RA4005M2L
	<input type="checkbox"/>	RG4005P	RG4005M2P	RG4005L	RG4005M2L
INTERRUPTOR 2P 16 AX 250 Vc.a.	<input type="checkbox"/>	-	-	RW4002L	-
	<input type="checkbox"/>	-	-	RA4002L	-
	<input type="checkbox"/>	-	-	RG4002L	-

Nota: Los mecanismos iluminables se suministran con la lámpara LED a 230 Vc.a. ref. LN4742V230T.

Artículo

LÁMPARAS LED DE SEÑALIZACIÓN

○ LN4742V230T



LED blanco 230 V

○ LN4742V12T



LED blanco 12 V/24 V

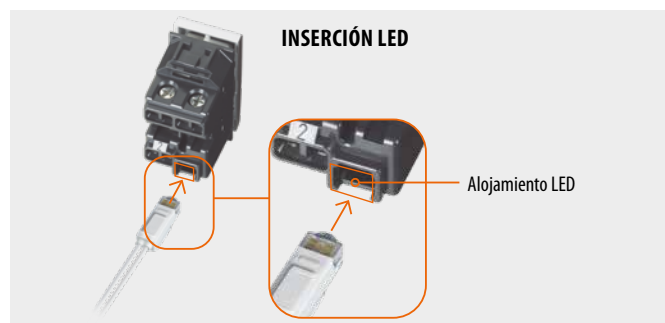

CONEXIÓN DE LA LÁMPARA LED DE SEÑALIZACIÓN CON CARGAS DE AHORRO ENERGÉTICO (LFC O LED)

Función: localización del mecanismo en la oscuridad

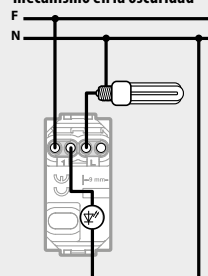

Función: indicador estado de la carga

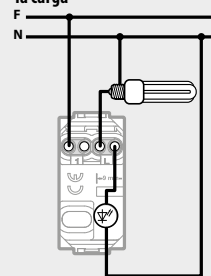

Nota: cuando carga a controlar se trate de una lámpara de ahorro energético (LED o LFC) no es posible la conexión de la lámpara LED de señalización en serie, será necesario conectarla directamente entre fase y neutro, lo que provocará que esté permanentemente encendida.

CLASSIA

Otros mecanismos de mando



Artículo	PULSADORES 10 A 250 VC.A. CON SIMBOLOGÍA
<input type="checkbox"/> RW4042M2 <input checked="" type="checkbox"/> RA4042M2 <input checked="" type="checkbox"/> RG4042M2	1 P (NA) pulsador con símbolo campana - 2 módulos
<input type="checkbox"/> RW4042V230 <input checked="" type="checkbox"/> RA4042V230 <input checked="" type="checkbox"/> RG4042V230	1 P (NA) pulsador con símbolo campana iluminable (lámpara LED de señalización suministrada) - 1 módulo
<input type="checkbox"/> RW4043 <input checked="" type="checkbox"/> RA4043 <input checked="" type="checkbox"/> RG4043	1 P (NA) pulsador con símbolo lámpara iluminable (lámpara LED de señalización suministrada) - 1 módulo
<input type="checkbox"/> R4040	PULSADOR 10 A 250 VC.A. PORTAETIQUETAS Pulsador 1 P (NA) + portaetiquetas LED iluminable con lámparas LED de señalización no suministradas ref. LN4742V12T o LN4742V230T - 2 módulos
<input type="checkbox"/> RW4022 <input checked="" type="checkbox"/> RA4022 <input checked="" type="checkbox"/> RG4022	CONMUTADOR 16A 250VC.A CON LLAVE La llave se extrae en posición ON y OFF - 1 módulo

Artículo	PULSADOR 10 A 250 VC.A. PERSIANAS
<input type="checkbox"/> RW4037N <input checked="" type="checkbox"/> RA4037N <input checked="" type="checkbox"/> RG4037N	Pulsador doble 1 P (NA) + 1 P (NA) con bloqueo mecánico para toldos y persianas - 1 módulo
<input type="checkbox"/> RW4027N <input checked="" type="checkbox"/> RA4027N <input checked="" type="checkbox"/> RG4027N	CONMUTADOR 16 A 250 VC.A. PERSIANAS Conmutador doble 1P (NA) + 1P (NA) con posiciones 1-0-2 para toldos y persianas - 1 módulo
<input type="checkbox"/> RW4431 <input checked="" type="checkbox"/> RA4431 <input checked="" type="checkbox"/> RG4431	INTERRUPTOR DE INFRARROJOS PASIVOS Interruptor con sensor de movimiento de rayos infrarrojos pasivos compatible con lámparas LED - 3 hilos - circuito crepuscular con umbral variable y posibilidad de exclusión - circuito de temporización regulable de 30 segundos a 10 minutos - salida con relé 2 A resistivo e inductivo / 0,5A fluo y LED / 2A motores - alimentación 230 Vc.a. - 1 módulo
<input type="checkbox"/> RW4411 <input checked="" type="checkbox"/> RA4411 <input checked="" type="checkbox"/> RG4411	REGULADOR DE ILUMINACIÓN UNIVERSAL Regulador de iluminación universal - resistivo, inductivo, capacitivo, fluorescente compacto y LED regulables - con protección electrónica - 2 módulos
<input type="checkbox"/> RW4415 <input checked="" type="checkbox"/> RA4415 <input checked="" type="checkbox"/> RG4415	REGULADOR ROTATIVO DE ILUMINACIÓN Regulador rotativo sin neutro, de 5W a 300W - con protección de sobrecarga y corto-circuito - 2 módulos

Tabla de cargas

Artículo	Tipo	Rango (Vc.a.)					
			Incandescentes y halógenas	Halógenas con transformador ferromagnético	Halógenas con transformador electrónico	Fluorescentes compactas regulables	Lámparas LED regulables
RW4411 RA4411 RG4411	Universal	100 ÷ 240 50 ÷ 60 Hz	3 ÷ 200 W 3 ÷ 400 W	3 ÷ 200 VA 3 ÷ 400 VA	3 ÷ 200 VA 3 ÷ 400 VA	3 ÷ 75 W 3 ÷ 150 W	3 ÷ 75 W 3 ÷ 150 W
RW4415 RA4415 RG4415	Sin neutro	100 ÷ 240 50 ÷ 60 Hz	5 ÷ 300 W 5 ÷ 150 W	5 ÷ 300 VA 5 ÷ 150 VA	5 ÷ 300 VA 5 ÷ 150 VA	5 ÷ 75 W 5 ÷ 37 W (o 10 lamps max.)	5 ÷ 75 W 5 ÷ 37 W (o 10 lamps max.)

REGULADOR DE ILUMINACIÓN LUZ UNIVERSAL: ESQUEMAS DE CONEXIONADO

Conexión individual

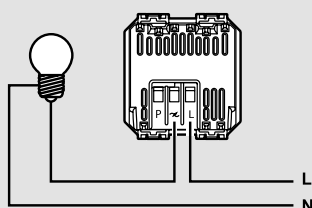

Conexión con pulsadores

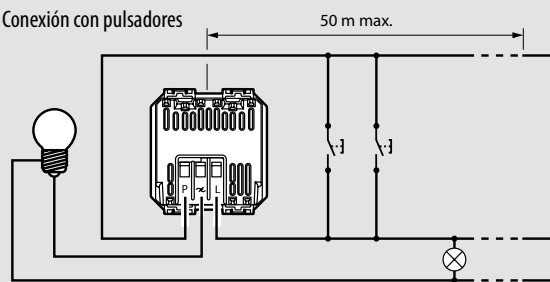

CLASSIA

Bases de corriente, televisión, telefónicas e informáticas



RW4141P RA4180 RG4141USB RW4286C2 RA4191AC RW4202D RW4202P10 RW4202P14 RA4217M2D RA4217M2P10 RA4217M2P14 RG4279C6 RG4956 RW4268SC

Artículo BASE DE CORRIENTE

RW4141P RA4141P RG4141P  Base de 2 P+T 16 A 250 Vc.a. con contactos laterales de tierra - alvéolos protegidos - 2 módulos

Artículo BASE DE CORRIENTE ESTÁNDAR ITALIANO

RW4180P RA4180 RG4180P  Base de 2 P+T 16 A 250 Vc.a. - distancia 19 mm y 26 mm - alvéolos protegidos - para clavijas 2 P y 2 P+T 10 y 16 A - 1 módulo

Artículo BASE DE CORRIENTE CON CARGADOR USB

RW4141USB RA4141USB RG4141USB  Base de corriente con cargador USB integrado - base de corriente 2P+T 16 A 250 Vc.a. - alvéolos protegidos - contactos laterales de tierra - cargador USB tipo C de 5 Vc.c. para carga de dispositivos electrónicos hasta 1.500 mA - lleva integrado el soporte ref. R4702P - conexión mediante bornes automáticos - 2 módulos

Artículo BASES CARGADOR USB

RW4287C2 RA4287C2 RG4287C2  Cargador USB de 5 Vc.c., tipo A y C, para la carga rápida de un solo dispositivo electrónico (smartphone, tableta, etc.) de hasta 3 A o carga simultánea de dos dispositivos de hasta 1,5 A - 250 Vc.a. - 2 módulos

RW4286C2 RA4286C2 RG4286C2  Cargador USB de 5 Vc.c., tipo C y C, para la carga rápida de un solo dispositivo electrónico (smartphone, tableta, etc.) de hasta 3 A o carga simultánea de dos dispositivos de hasta 1,5 A - 250 Vc.a. - 2 módulos

RW4191AA RA4191AA RG4191AA  Cargador USB de 5 Vc.c., tipo A y A, para la carga rápida de un solo dispositivo electrónico (smartphone, tableta, etc.) de hasta 3 A o carga simultánea de dos dispositivos de hasta 1,5 A - 250 Vc.a. - 1 módulo

RW4191AC RA4191AC RG4191AC  Cargador USB de 5 Vc.c., tipo A y C, para la carga rápida de un solo dispositivo electrónico (smartphone, tableta, etc.) de hasta 3 A o carga simultánea de dos dispositivos de hasta 1,5 A - 250 Vc.a. - 1 módulo

Artículo BASES APANTALLADAS TV/ SAT

RW4202D RA4202D RG4202D  Base coaxial directa (única) para instalaciones de antena individuales telealimentadas y centralizadas e instalaciones vía satélite individuales y centralizadas con paso de corriente y de señales para la selección de los canales - bornes de conexionado apantallados con tornillos - Ø 9,5 mm - conector macho - Atenuación: 1,5 dB - 1 módulo

RW4202P10 RA4202P10 RG4202P10  Base coaxial final como la anterior - con adaptador final de impedancia de 75 Ω incorporado - Atenuación: 10 dB - 1 módulo

RW4202P14 RA4202P14 RG4202P14  Base coaxial intermedia como la anterior - para instalaciones centralizadas - Atenuación: 14 dB - 1 módulo

Artículo BASES APANTALLADAS TV/R + SAT

RW4217M2D RA4217M2D RG4217M2D  Base coaxial directa (única) blindada Clase A, compatibles con 4G LTE. Bases adaptadas a la recepción de TDT, satélite y televisión por cable. Compatibles con la televisión de Ultra Alta Definición. Recomendado cable coaxial 17 VATC. Posibilidad de visualizar la conexión a través del mecanismo. Conforme a la norma EN-50083 y a la Directiva Europea EN-50083-2. Conectores TV y R macho IEC Ø 9,5 mm y conector SAT hembra IEC Ø 9,5 mm. Banda de frecuencias admitidas: TV: 5-68/120-862 MHz, R: 87,5-108 MHz, SAT: 950-2.400 MHz - atenuación 1,5 dB - 2 módulos

RW4217M2P10 RA4217M2P10 RG4217M2P10  Base coaxial final como la anterior - con adaptador final de impedancia de 75 Ω incorporado - Atenuación: 10 dB - 2 módulos

RW4217M2P14 RA4217M2P14 RG4217M2P14  Base coaxial intermedia como la anterior - Atenuación: 14 dB - 2 módulos

Conexión de una base RJ45 para transmisión de datos (base informática)

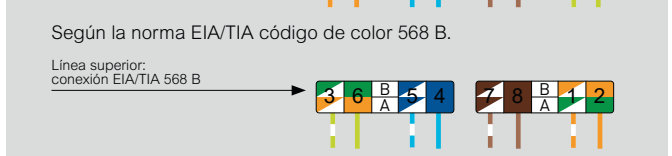
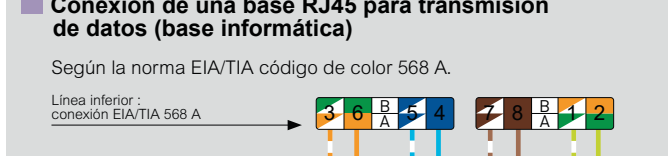

Conexión de una base RJ45 para transmisión de voz (base telefónica)

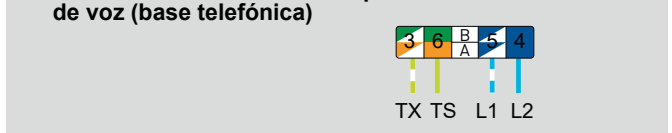

Artículo FRONTAL PARA BASES DE TV UNIVERSALES

RW4212 RA4212 RG4212  Frontal de acabado para bases TV/R-SAT - fijación a la base por medio de tornillo central - 2 módulos

Artículo BASE RJ45

RW4279C6 RA4279C6 RG4279C6  RJ45 TOOLLESS IDC - 6UTP - 1 módulo

Artículo ADAPTADORES KEYSTONE

RW4956 RA 4956 RG4956  Adaptador para conectores Keystone - 1 módulo

Artículo BASES DE FIBRA ÓPTICA

RW4268SC RA4268SC RG4268SC  Base de fibra óptica dúplex SC/APC - 2 módulos

CLASSIA

Señalización acústica, óptica, accesorios y oferta para el hotel



RW4351V230 R4380
RW4356V230

4380NB RA4950 RG4953 RW4033

RA4028HN RG4373H RW4177

RA4549

Artículo **TIMBRE Y ZUMBADOR 250 VC.A.**

RW4351V230 Timbre de bronce - 12 VA - 80 dB - 1 módulo
 RA4351V230
 RG4351V230

RW4356V230 Zumbador - 8 VA - 1 módulo
 RA4356V230
 RG4356V230

LÁMPARA LED EXTRAÍBLE 250 VC.A.

R4380 Linterna extraíble y recargable con sistema automático de encendido – se enciende automáticamente en caso de corte del suministro eléctrico – sistema de extracción push&pull (presionar y extraer) completado con base de recarga – led de luz blanca de alta eficiencia luminosa – interruptor de encendido/apagado (ON/OFF) y pulsador de foco (SPOT) para aumentar el brillo cuando sea necesario – baterías intercambiables de Ni-MH sin efecto «memoria» – autonomía de 2 horas – consumo reducido en reposo de 0,4 W – fuente de alimentación de 230 Vca – se suministra con base neutra y frontales en color blanco y dark – 2 módulos

4380NB Batería de repuesto para la lámpara LED extraíble R4380

MÓDULO CIEGO Y SALIDA DE CABLES

RW4950 Módulo ciego - 1 módulo
 RA4950
 RG4950

RW4953 Salida de cables Ø 9 mm - 1 módulo
 RA4953
 RG4953

Artículo **PULSADOR DE TIRADOR 10 A 250 VC.A.**

RW4033 Pulsador de tirador 1 P (NA) - 1 módulo
 RA4033
 RG4033

LIMPIAR LA HABITACIÓN/NO MOLESTAR

RW4028HN 1P 10 A - 250 Vc.a. - conmutador doble interbloqueado con posición 1-0-2 y señalización doble: «no molestar» y «limpiar la habitación» - 1 módulo
 RA4028HN
 RG4028HN

RW4373H Portalámpara para la señalización fuera de la habitación con doble óptica: «no molestar» y «limpiar la habitación» - utilizar 2 LEDs ref. LN4742V12T (12V) - 1 módulo
 RA4373H
 RG4373H

BASE DE CORRIENTE PARA AFEITADORA

RW4177 Base de corriente para máquina de afeitar con transformador de aislamiento - tensión de entrada 230 Vc.a. - tensión de salida 127/250 Vc.a. - 20 VA - 3 módulos
 RA4177
 RG4177

INTERRUPTOR POR TARJETA

RW4549 Tarjetero para la alimentación de la habitación de hotel - ranura iluminada con lámpara incorporada - apagado retardado 30 segundos aproximadamente - 250 Vc.a. - 2 módulos
 RA4549
 RG4549

TERMOSTATO

RW4441 Termostato ambiente electrónico - salida con relé compuesto por 1 contacto en conmutación - 2 A - 250 Vc.a. - 2 módulos
 RA4441
 RG4441



Classia

Mecanismos Smart

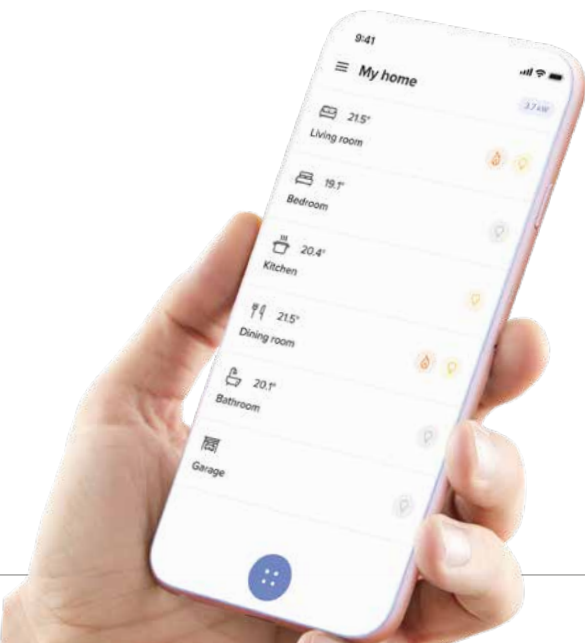

CLASSIA ^{WITH} Netatmo Gateway



RW4501C



412181

Artículo

- RW4501C
- RA4501C
- RG4501C

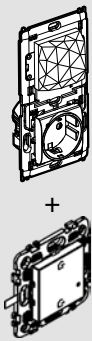

STARTER PACK

Utilizado para conectar tu instalación Smart a la red Wi-Fi de tu hogar y así poder controlarlo desde cualquier lugar.

Composición:

- 1 base de corriente con Gateway integrado de instalación semi-empotrada de 16 A 3.680 W máx. (protegida contra sobrecargas). Es compatible con todos los equipos eléctricos, especialmente con electrodomésticos. Mide la potencia instantánea y controla el consumo diario y mensual, además permite la configuración del envío de notificaciones (avería, exceso de consumo, etc.).

Conexión mediante bornes automáticos.

Se puede instalar en lugar de una base de corriente existente en una caja universal de 40 mm de profundidad.

- 1 comando general inalámbrico de escenarios Entrar/ Salir que pueden personalizarse a través de la aplicación Home + Control.

Suministrado con una pila CR2032 de 3 V para su alimentación y 4 adhesivos reposicionables para su fijación en cualquier superficie. Indicador LED de batería baja - 2 módulos

Artículo

- 412181



GATEWAY MODULARIDAD DIN

El dispositivo permite crear una instalación conectada en su hogar y se puede emplear para controlar la iluminación, persianas motorizadas y equipos eléctricos conectados a bases de corriente conectadas:

- Mediante un Smartphone y la aplicación Home + Control
- Mediante asistentes vocales
- Desde el comando general inalámbrico instalado en la entrada de tu hogar.

Alimentación: 250 Vc.a. - 2 módulos DIN



Artículo	PRODUCTOS CABLEADOS PARA ILUMINACIÓN	
<input type="checkbox"/> RW4413CM2 <input type="checkbox"/> RA4413CM2 <input type="checkbox"/> RG4413CM2		<p>Interruptor conectado de 5 W a 125W sin neutro a 250 Vc.a. (con opción de regulación). El uso de lámparas LED regulables máx. 50 W es obligatorio para el óptimo funcionamiento de la instalación. Para controlar la iluminación de forma local o remota. Se puede asociar a uno o más comandos de iluminación inalámbricos. Se suministra con un compensador de carga. El modo regulación puede activarse desde la aplicación Home + Control. Se puede instalar en lugar de un interruptor existente en una caja universal de 40 mm de profundidad. Función LED de localización - 2 módulos</p>
<input type="checkbox"/> RW4412CM2 <input type="checkbox"/> RA4412CM2 <input type="checkbox"/> RG4412CM2		<p>Interruptor conectado de 150 W con neutro a 250 Vc.a. (con opción de regulación). El uso de LED regulables máx. 150 W es obligatorio para el óptimo funcionamiento de la instalación. Para controlar la iluminación de forma local o remota. Se puede controlar desde uno o más comandos de iluminación inalámbricos o también es posible controlarlo a través de pulsadores tradicionales. El modo regulación puede activarse desde la aplicación Home + Control. Se puede instalar en una caja universal de 40 mm de profundidad. Función LED de localización - 2 módulos</p>
<input type="checkbox"/> RW4003C <input type="checkbox"/> RA4003C <input type="checkbox"/> RG4003C		<p>Conmutador conectado con neutro de 250W. Para controlar la iluminación de forma local o remota. Se puede controlar desde uno o más comandos de iluminación inalámbricos o también es posible controlarlo a través de pulsadores tradicionales. Función LED de localización - 1 módulo</p>
<input type="checkbox"/> 064888		<p>Micromódulo conectado de 300 W con neutro a 250 Vc.a. Para controlar la iluminación de forma remota a través de comandos de iluminación o la aplicación Home + Control. Se puede controlar desde uno o más comandos de iluminación inalámbricos o también es posible controlarlo a través de pulsadores tradicionales. Para instalación en falso techo, caja de derivación o fondo de caja.</p>
<input type="checkbox"/> 064899		<p>Micromódulo de iluminación conectado con opción de regulación de 150W. Para controlar y regular la iluminación de forma remota a través de comandos de iluminación o la aplicación Home + Control. Se puede controlar desde uno o más comandos de iluminación inalámbricos o también a través de pulsadores tradicionales. Para instalación en falso techo, caja de derivación o fondo de caja.</p>
<input type="checkbox"/> 412170		<p>Relé silencioso conectado, unipolar 250 Vc.a. - 16 AX Permite vía un Smartphone y la aplicación Home + Control - la medida y seguimiento del consumo (kWh) del circuito controlado. - la activación a distancia puntual o integrada en un escenario diario y/o semanal Puede ser comandado mediante pulsadores tradicionales (max. 10) y/o asociarse a comandos inalámbricos de iluminación. 1 módulo DIN</p>

Artículo	PRODUCTOS CABLEADOS PARA PERSIANAS	
<input type="checkbox"/> RW4027CM2 <input type="checkbox"/> RA4027CM2 <input type="checkbox"/> RG4027CM2		<p>Interruptor conectado de 500 VA con neutro a 230 Vc.a. Se vincula con uno o más comandos inalámbricos de persiana y controla la persiana de forma local o remota. Es compatible con todos los motores estándar de persiana (con final de carrera mecánico o electrónico, no compatible con motores de persiana vía radio). Se puede instalar en la caja de persiana existente sin necesidad de realizar obra. Se puede instalar en lugar de un interruptor de persiana existente en una caja universal de 40 mm de profundidad - 2 módulos</p>
<input type="checkbox"/> 067697		<p>Micromódulo conectado de 2 A con neutro a 250 Vc.a. Se vincula con uno o más comandos inalámbricos de persiana y controla la persiana de forma local o remota. Es compatible con todos los motores estándar de persiana (con final de carrera mecánico o electrónico, no compatible con motores de persiana vía radio). Se puede instalar en la caja de persiana existente sin necesidad de realizar obra.</p>



RW4141AC



064840



064879



412171



412015
412172

Artículo

BASES DE CORRIENTE

- RW4141AC
- RA4141AC
- RG4141AC



Base de corriente conectada 2P+T de 16 A/250 Vc.a. Se utiliza para controlar equipos eléctricos a distancia. Se puede asociar a uno o más comandos de iluminación inalámbricos para su control a distancia. Salida máxima 16 A 3.680 W máx. (protegida contra sobrecargas). Es compatible con todos los equipos eléctricos, especialmente con electrodomésticos. Mide la potencia instantánea y controla el consumo diario y mensual, además permite la configuración del envío de notificaciones (avería, exceso de consumo, etc.). Se puede instalar en lugar de una base de corriente existente en una caja universal de 40 mm de profundidad, suministrado con garras. Instalación con tornillos o garras. Conexión mediante bornes automáticos. Función indicador LED personalizable - 2 módulos

BASES DE CORRIENTE MÓVIL

- 064840



Se conecta directamente a una base de corriente existente para el control de la iluminación o cualquier equipo eléctrico. Puede controlarse con un comando de iluminación inalámbrico. 16 A - 1 circuito 3.680W. Funciones:
- ON/OFF
- mide la potencia instantánea y acumulada diaria y mensual con envío de notificaciones (fallo, consumo,...) configurable desde la aplicación Legrand Home + Control.
Para todo tipo de lámparas, incluidas LED y fluocompactas.

SALIDAS DE CABLES

- 064879
- 064898
- 064847



Permite controlar equipos eléctricos a distancia. Compatible con radiadores eléctricos con regulación por hilo piloto. Puede controlarse con un comando de iluminación inalámbrico. 3000 W máx. (protegida contra sobrecargas). Funciones:
- ON/OFF
- mide la potencia instantánea y acumulada diaria y mensual con envío de notificaciones (fallo, consumo,...) configurable desde la aplicación Legrand Home + Control.
Se suministra completa con frontal, soporte, placa embellecedora y protector plástico. No es posible la instalación en multipuesto - 2 módulos.

Artículo

MÓDULOS PARA GESTIÓN DE ENERGÍA

- 412171



Contactor conectado multifunción para cargas monofásicas o trifásicas con un consumo máximo de 20 AX a 250 Vc.a. Permite via un Smartphone y la aplicación Home + Control
- la selección del modo de funcionamiento (ON/OFF, por tramos horarios,...)
- la medida y seguimiento del consumo (kWh) del circuito controlado.
- el comando de otro contactor > 20 A mono o trifásico
- el comando de equipos electricos hasta 4.800 W o de motores hasta 2.400 VA o de bornas de recarga para vehiculos electricos hasta 16 A.
Alimentación: 250 Vc.a. - 1 módulo DIN

- 412015



Módulo de medida modular 250 Vc.a. Permite:
- controlar el consumo total diario y mensual;
- medir la potencia instantánea total del circuito con envío de notificaciones (en caso de alcanzar un umbral parametrizable).
Se entrega con 1 toroidal - 1 módulo DIN

- 412172



Módulo de gestión de cargas DIN conectado para la monitorización de los consumos de todo el sistema eléctrico, la conexión o desconexión de cargas y la parametrización de cargas prioritarias o no prioritarias. Cuando se alcanza la potencia máxima prevista, las cargas no prioritarias se desconectan temporalmente para evitar los apagones. Se suministra con un toroide para leer la corriente. Alimentación: 250 Vc.a. - 1 módulo DIN

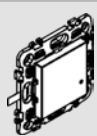
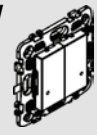
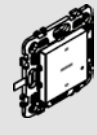
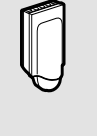

Artículo	COMANDOS INALÁMBRICOS ILUMINACIÓN
<input type="checkbox"/> RW4003CW <input type="checkbox"/> RA4003CW <input type="checkbox"/> RG4003CW	 <p>Comando de iluminación inalámbrico individual. Se utiliza para añadir un comando de iluminación adicional inalámbrico. Permite el control de los siguientes dispositivos conectados: interruptores, micromódulos, bases de corriente y salidas de cables. Suministrado con una pila CR2032 de 3 V para su alimentación y 4 adhesivos extraíbles para su fijación en cualquier superficie. Indicador LED de batería baja - 2 módulos.</p>
<input type="checkbox"/> RW4003DCW <input type="checkbox"/> RA4003DCW <input type="checkbox"/> RG4003DCW	 <p>Comando de iluminación inalámbrico doble. Se utiliza para añadir un comando de iluminación adicional inalámbrico. Permite el control de los siguientes dispositivos conectados: interruptores, micromódulos, bases de corriente y salidas de cables. Suministrado con una pila CR2032 de 3 V para su alimentación y 4 adhesivos extraíbles para su fijación en cualquier superficie. Indicador LED de batería baja - 2 módulos.</p>
<input type="checkbox"/> RW4027CW <input type="checkbox"/> RA4027CW <input type="checkbox"/> RG4027CW	 <p>COMANDO INALÁMBRICO DE PERSIANA Utilizado para controlar uno o más interruptores de persiana conectados. Suministrado con una pila CR2032 de 3 V para su alimentación y 4 adhesivos extraíbles para su fijación en cualquier superficie. Indicador LED de batería baja - 2 módulos.</p>
<input type="checkbox"/> 064875	 <p>DETECTOR IR INALÁMBRICO IP44 PARA ILUMINACIÓN Permite controlar hasta 20 interruptores cableados, micromódulos, bases de corriente y salidas de cables. Suministrado con 2 pilas 1,5 V tipo AA para su alimentación. Detección mediante infrarrojos 140°. Altura recomendada de fijación: 2,5 m Para uso interior y exterior (IP44). Distancia óptima entre 2 detectores: 6 m Alcance del sensor regulable de 2 a 8 m Temporización regulable de 1 a 30 min Test posible con temporización de 5 s. Límite de luminosidad regulable de 1 a 1000 lux.</p>

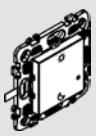
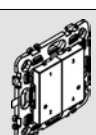
Artículo	COMANDO INALÁMBRICO GENERAL DE ESCENARIOS "ENTRAR/SALIR"
<input type="checkbox"/> RW4570CW <input type="checkbox"/> RA4570CW <input type="checkbox"/> RG4570CW	 <p>Se utiliza para añadir un comando general Entrar/Salir adicional. Tiene la misma funcionalidad que el comando general Entrar/Salir suministrado en el Starter Pack. Se puede personalizar la configuración a través de la aplicación Home + Control. Suministrado con una pila CR2032 de 3 V para su alimentación y 4 adhesivos extraíbles para su fijación en cualquier superficie. Indicador LED de batería baja - 2 módulos.</p>
<input type="checkbox"/> RW4574CW <input type="checkbox"/> RA4574CW <input type="checkbox"/> RG4574CW	 <p>COMANDO INALÁMBRICO DE ESCENARIOS "DIA/NOCHE" Se utiliza para añadir dos escenarios adicionales en una instalación conectada. Se puede personalizar la configuración a través de la aplicación Home + Control. Suministrado con una pila CR2032 de 3 V para su alimentación y 4 adhesivos extraíbles para su fijación en cualquier superficie. Indicador LED de batería baja - 2 módulos.</p>
<input type="checkbox"/> RW4575CW <input type="checkbox"/> RA4575CW <input type="checkbox"/> RG4575CW	 <p>COMANDO INALÁMBRICO DE CUATRO ESCENARIOS Se utiliza para añadir cuatro escenarios adicionales en una instalación conectada. Se puede personalizar la configuración a través de la aplicación Home + Control. Suministrado con una pila CR2032 de 3 V para su alimentación y 4 adhesivos extraíbles para su fijación en cualquier superficie. Indicador LED de batería baja - 2 módulos.</p>

Termostato y válvulas inteligentes



XW8002

XG8002

XM8002

XW8002W



NAV-PRO

Artículo

- XW8002
- XM8002
- XG8002



TERMOSTATO CONECTADO

El termostato conectado Smarther with Netatmo, junto con la aplicación Home + Control, es un dispositivo que permite ajustar y controlar la temperatura en las habitaciones de forma precisa. La programación y la mayoría de funciones se realizan de forma sencilla e intuitiva a través de la aplicación. Gracias a su conexión Wi-Fi, el Smarther with Netatmo se puede programar y controlar de forma remota. También puede mostrar la temperatura y la humedad de la habitación. La temperatura se puede ajustar localmente en el caso de manejo manual y se puede activar el modo de refuerzo «Boost». El modo «Boost» fuerza el encendido del sistema durante un tiempo determinado (30, 60 o 90 minutos) independientemente de los valores de temperatura medidos y programados.

También es posible ajustar una temperatura diferente en cada habitación de la casa para disfrutar de una comodidad máxima gracias a su compatibilidad con las válvulas de radiador inteligentes Netatmo.

El termostato Smarther with Netatmo también se puede controlar con los asistentes de voz de Google, Amazon Alexa y Apple Home Kit.

Características:

- Alimentación de 110 a 240 Vca, 50/60 Hz;
- Absorción máxima de 2 W;
- Sección máxima del cable 1 x 1,5 mm²;
- Temperatura de funcionamiento de 5 a 40 °C
- Punto de consigna de temperatura 5 °C ÷ 40 °C;
- Aumento de 0,5 °C;
- Salida de 1 contacto en conmutación libre de potencial de 5(2)A.

Posibilidades de instalación:

- Empotrado, en caja universal referencia 080141
- Tabique hueco, en cajas de dos o tres módulos

- XW8002W



Características: las mismas que los modelos ...8002.
 Instalación: en superficie, mediante tornillos y tacos que sean apropiados para la instalación en pared (ladrillos, tabique hueco, azulejos, etc.).
 Disponible solo en color blanco.

Artículo

- NAV-PRO

VÁLVULA INTELIGENTE

Permite añadir una zona más de calefacción junto al Smarther with Netatmo. Puede sustituir a las válvulas termostáticas o manuales existentes y permite elegir en todo momento la temperatura de cada habitación. Instalación de los cabezales en horizontal o vertical. Medición de la temperatura en continuo gracias a 2 sensores integrados. Permite el control del caudal de agua caliente y un ajuste preciso de la temperatura. Temperatura de medición: de 0 °C a 50 °C / +/- 0,5 °C. Temperatura de consigna: de 5 °C a 30 °C con ajuste +/- 0,5 °C. La conexión entre el router Wi-Fi de la vivienda y las válvulas termostáticas inteligentes está garantizada por el Smarther with Netatmo. Dimensiones: Ø 58 mm, fondo 80 mm (con anillo de fijación).

Composición:

- 1 Válvula termostática inteligente
- 10 adaptadores para radiadores aptos para la mayoría de marcas de radiadores de agua como Danfoss, Heimeier, Giacomini, Honeywell, etc.
- 4 láminas adhesivas de color
- 2 pilas AA

Aplicación Home + Control para la gestión de dispositivos conectados



Smarther, el termostato conectado, ha sido distinguido con este prestigioso reconocimiento internacional que confirma la capacidad de BTicino de combinar tecnología y diseño.

CLASSIA

Sistema de instalación en caja universal

TABLA DE SELECCIÓN

Cajas para albañilería	<p>2 módulos</p> <p>080141 (40 mm) 080151 (50 mm)</p>	<p>2+2 módulos</p> <p>080141 (40 mm) x 2 080151 (50 mm) x 2</p>	<p>2+2+2 módulos</p> <p>080141 (40 mm) x 3 080151 (50 mm) x 3</p>	<p>2+2+2+2 módulos</p> <p>080141 (40 mm) x 4 080151 (50 mm) x 4</p>
Cajas para tabique hueco	<p>080051 (50 mm)</p>	<p>080052 (50 mm)</p>	<p>080053 (50 mm)</p>	<p>080054 (50 mm)</p>
Soportes	<p>R4702G con garras R4702P con tornillos</p>	<p>2 x R4702G con garras 2 x R4702P con tornillos</p>	<p>3 x R4702G con garras 3 x R4702P con tornillos</p>	<p>4 x R4702G con garras 4 x R4702P con tornillos</p>
N.º de módulos	<p>2 módulos</p>	<p>2 + 2 módulos</p>	<p>2 + 2 + 2 módulos</p>	<p>2 + 2 + 2 + 2 módulos</p>
Placas embellecedoras	<p>R4802...</p>	<p>R4802M2...</p>	<p>R4802M3...</p>	<p>R4802M4...</p>

Sistema de instalación en caja rectangular

TABLA DE SELECCIÓN

Cajas para albañilería	<p>503E</p>	<p>503E</p>	<p>504E</p>	<p>506L</p>
Cajas para tabique hueco	<p>PB503N</p>	<p>PB503N</p>	<p>PB504N</p>	<p>PB506N</p>
Soportes	<p>R4703P</p>	<p>R4703P</p>	<p>R4704P</p>	<p>R4707</p>
N.º de módulos	<p>2 centrados</p>	<p>3</p>	<p>4</p>	<p>7</p>
Placas embellecedoras	<p>R4819...</p>	<p>R4803...</p>	<p>R4804...</p>	<p>R4807...</p>

PLACAS EMBELLECEDORAS: ACABADOS

TOTAL LOOK



Blanco - **RW**



Dark - **BG**



Aluminio - **AL**

FRAMES



Crema satinado - **CS**



Blanco satinado - **WS**

FINISHES



Titanio metalizado - **TM**



Azul metalizado - **LM**

ACCENTS



Blanco cromado - **WR**



Níquel negro - **BH**

PLACAS EMBELLECEDORAS: TABLA DE SELECCIÓN

Sistema de instalación en caja universal

PLACAS EMBELLECEDORAS

	2 módulos	2+2 módulos «instal. horizontal/vertical»	2+2+2 módulos «instal. horizontal/vertical»	2+2+2+2 módulos «instal. horizontal/vertical»
TOTAL LOOK				
Blanco	R4802RW	R4802M2RW	R4802M3RW	R4802M4RW
Aluminio	R4802AL	R4802M2AL	R4802M3AL	R4802M4AL
Dark	R4802BG	R4802M2BG	R4802M3BG	R4802M4BG
FRAMES				
Crema satinado	R4802CS	R4802M2CS	R4802M3CS	R4802M4CS
Blanco satinado	R4802WS	R4802M2WS	R4802M3WS	R4802M4WS
FINISHES				
Titanio metalizado	R4802TM	R4802M2TM	R4802M3TM	R4802M4TM
Azul metalizado	R4802LM	R4802M2LM	R4802M3LM	R4802M4LM
ACCENTS				
Blanco cromado	R4802WR	R4802M2WR	R4802M3WR	R4802M4WR
Níquel negro	R4802BH	R4802M2BH	R4802M3BH	R4802M4BH

SOPORTES

R4702G con garras R4702P con tornillos	2 x R4702G con garras 2 x R4702P con tornillos	3 x R4702G con garras 3 x R4702P con tornillos	4 x R4702G con garras 4 x R4702P con tornillos
---	---	---	---

Sistema de instalación en caja rectangular

PLACAS EMBELLECEDORAS

	2 módulos Centrados	3 módulos	4 módulos	7 módulos
TOTAL LOOK				
Blanco	R4819RW	R4803RW	R4804RW	R4807RW
Aluminio	R4819AL	R4803AL	R4804AL	R4807AL
Dark	R4819BG	R4803BG	R4804BG	R4807BG
FRAMES				
Crema satinado	R4819CS	R4803CS	R4804CS	R4807CS
Blanco satinado	R4819WS	R4803WS	R4804WS	R4807WS
FINISHES				
Titanio metalizado	R4819TM	R4803TM	R4804TM	R4807TM
Azul metalizado	R4819LM	R4803LM	R4804LM	R4807LM
ACCENTS				
Blanco cromado	R4819WR	R4803WR	R4804WR	R4807WR
Níquel negro	R4819BH	R4803BH	R4804BH	R4807BH

SOPORTES

R4703P	R4703P	R4704P	R4707
--------	--------	--------	-------

CLASSIA

Tapas protegidas IP55



Cajas protegidas IP40



Cajas protegidas IP55



CLASSIA

Datos dimensionales

PLACAS EMBELLECEDORAS

Sistema de instalación en caja universal

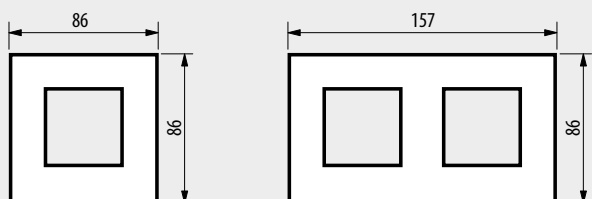

R4802...

R4802M2...

Sistema de instalación en caja rectangular

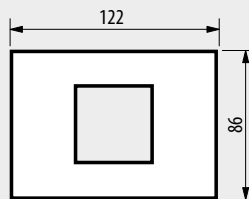

R4819...

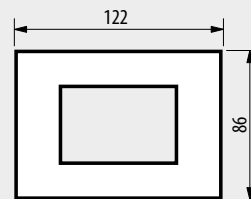

R4803...

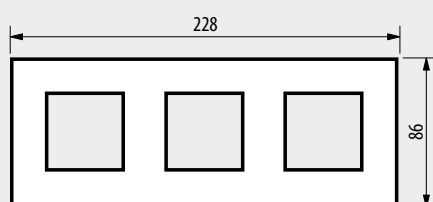

R4802M3...

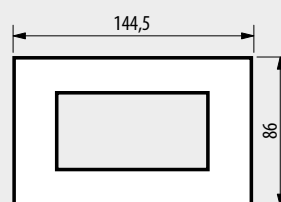

R4804...

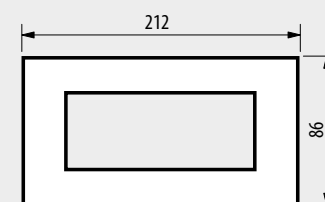

R4807...

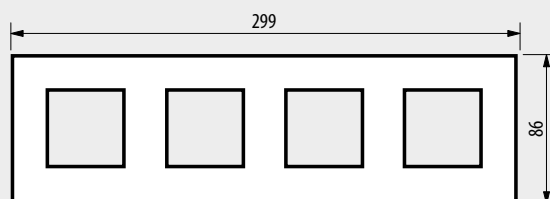

R4802M4...

SOPORTES

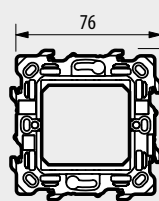

R4702G

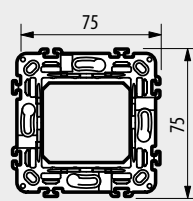

R4702P

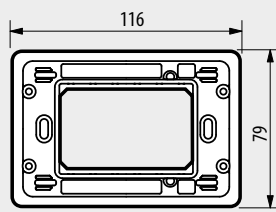

R4703P

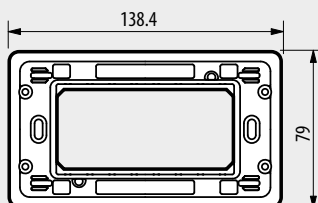

R4704P

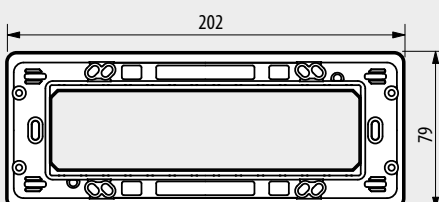

R4707

SMARTHER

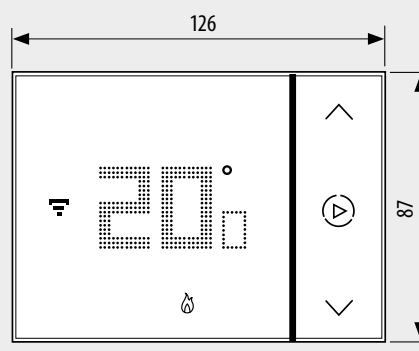

XW8002 - XG8002 - XM8002

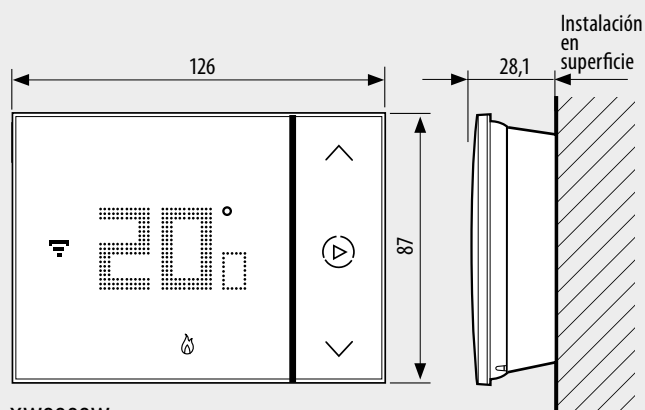

XW8002W



Zona Centro

es-centro@legrandgroup.es
Tel : 91 648 79 22

Zona Noreste y Baleares

es-noreste@legrandgroup.es
Tel : 93 635 26 60

Zona Levante

es-levante@legrandgroup.es
Tel : 96 321 12 21

Zona Noroeste

es-noroeste@legrandgroup.es
Tel : 98 111 02 03

Zona Norte

es-norte@legrandgroup.es
Tel : 94 643 40 41

Zona Sur y Canarias

es-sur@legrandgroup.es
Tel : 95 465 19 61

Asistencia Técnica

Tel : 91 991 55 00
sat.espana@legrandgroup.es

Atención al Distribuidor

Tel : 91 991 54 00
pedidos.espana@legrandgroup.es

www.bticino.es



bticino

Una marca de  **legrand**

LEGRAND GROUP ESPAÑA, S.L.
Hierro, 56 - Apto. 216
28850 Torrejón de Ardoz
Madrid
Tel.: 91 656 18 12
Fax: 91 656 67 88
www.legrand.es