

“

*La pasión y la curiosidad  
impulsan la innovación.*

”

*Zeno Cipriani*



**DAKOTA FACTORY**

6.000 m<sup>2</sup> de producción,  
ciclo continuo 7 de 7,  
100% plástico reciclado.



## QUIENES SOMOS

**Dakota Group** nace en los años '80 como *empresa de impresión de productos plásticos para la construcción*.

En los primeros años de los '90 desarrolla su propia red de venta directa en Italia.

Desde el 1999 amplía su red y su capacidad de producción a nivel internacional, activando la *producción de artículos derivados de madera* en Rumania, y la distribución en Península Ibérica (España en 2001 y en Portugal 2002) y en Rumania (2006).

Entre 2000 y 2011 se refuerzan las redes de venta y desde 2010 arranca el proyecto del nuevo *departamento Export* (directo).



## CRECIMIENTO CONTINUO.

En 2016 se estrena el *Dakota Stadium*, la *nueva plataforma logística de 14.000 m<sup>2</sup> cubiertos*, centralizada e automatizada, que permite mejorar procesos y tiempos de distribución, aumentar la disponibilidad de stock e ampliar la gama de productos.

En 2017 se estrena *Dakota Plant 2*, una *nueva planta de producción para la impresión de productos en plástico*, en 2019 se completa *Plant 1 (Dakota Factory)*, un departamento industrial de inducción eléctrica de 7.500m<sup>2</sup> con *nuevas máquinas para la impresión eléctrica de nueva generación*.

En 2020 empieza la obra, terminada a finales de 2021, del *Dakota Vertical Stadium*, la *nueva plataforma logística vertical totalmente automatizada* que permite duplicar la capacidad de almacenamiento.

En la Actualidad el Grupo Dakota ofrece más de 3.000 artículos, la gran mayoría Made in Italy para una continua evolución.

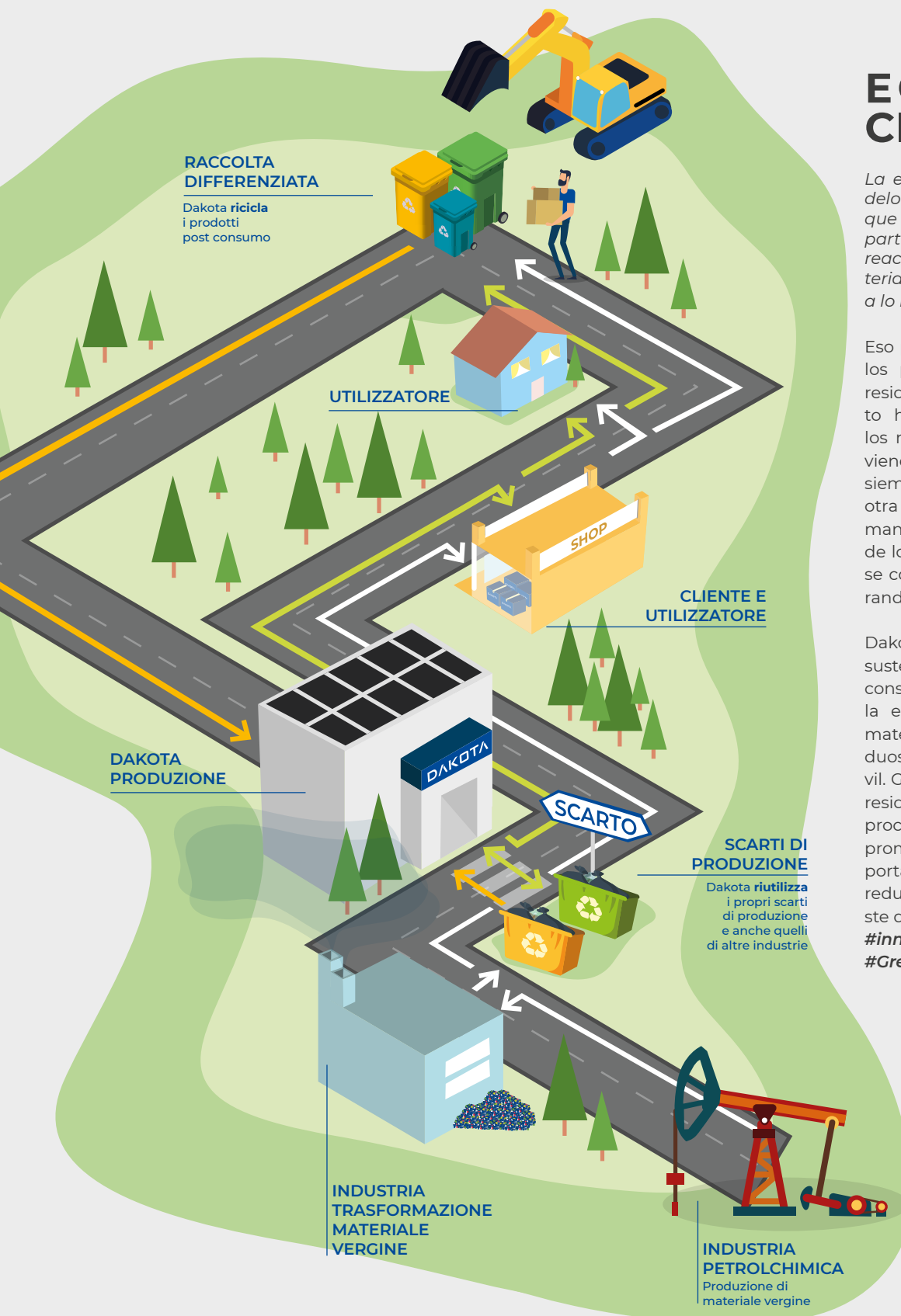

# ECONOMÍA CIRCULAR

La economía circular es un modelo de producción y consumo que se fija el objetivo de compartir, prestar, reutilizar, reparar, reacondicionar y reciclar los materiales y los productos existentes a lo máximo.

Eso para aumentar la vida útil de los productos, minimizando los residuos. Una vez que el producto haya terminado su función, los materiales que lo componen vienen de hecho reintroducidos, siempre y cuando sea posible, en otra fase de producción. De esta manera se aprovecha a lo máximo de los productos, que reciclándose constantemente siguen generando valor.

Dakota cree firmemente en la sustentabilidad y contribuye constantemente al desarrollo de la economía circular, utilizando materiales provenientes de residuos industriales y de la obra civil. Gracias a la reutilización de los residuos y la optimización de los procesos de producción, el compromiso llega a ser una ayuda importante hacia el medioambiente, reduciendo a lo máximo el egaste de productos no reciclables.

**#innovationisevolution**  
**#GreenFuture.**

# GREEN FUTURE

Desde Enero 2019 Dakota forma parte del Green Building Council Italia, la red de GBC nacionales presentes en más de cien países en el mundo. El World GBC representa la más grande organización internacional activa para el negocio de la construcción sustentable. GBC Italia promueve un proceso de transformación del negocio de la construcción en Italia, la cultura y la práctica del modelo sustentable. Este paso al frente hacia la atención y las inversiones en medioambiente trázan un cambio hacia una mayor ecosostenibilidad y un futuro cada vez más "green".

Dakota, de hecho, lleva tiempo produciendo con energía fotovoltaica autoproducida a través de las instalaciones presentes en las zonas de producción, así como en logística.

Dakota siempre ha repuesto mucha atención hacia la recuperación de los residuos plásticos producidos en la fase de impresión, regenerandolos para su siguiente utilización y reduciendo el desgaste de las materias microplásticas. Las innovadoras maquinas de inyección eléctrica garantizan una mayor eficiencia energética, disminuyendo el consumo de energías y las emisiones de CO2 en el ambiente.



## “reciclar es solo una parte del proceso”

Dakota se compromite en utilizar cada vez menos polímeros plásticos virgeners, alejandose del modelo de producción tradicional haciendo hincapié a la atención y búsqueda de materia prima reciclada para la primera fase del ciclo de producción. Estos materiales reciclados provienen de residuos industriales así como de la regeneración de productos ya consumidos.

Hay que destacar entonces que la economía circular del plástico es mucho más que simple reciclaje. Dakota, así

como otras grandes empresas del sector, está desarrollando desde hace años una serie de estrategias hacia la reducción del desgaste de plástico que van desde el diseño hasta el estudio del embalaje. Dakota, hoy en día, produce reciclando los siguientes residuos:

desgaste post-producción

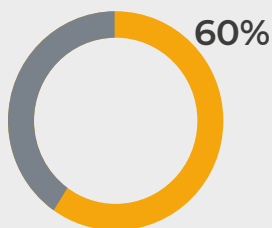

desgaste civil

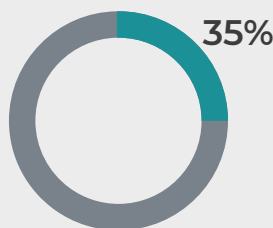

materiales BIO

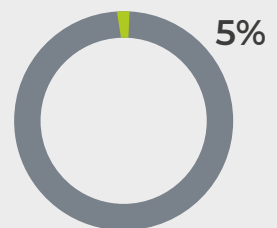



DAKOTA

**drain**

Productos para el drenaje







## Canaletas y Rejillas

Canaleta Taurus, accesorios y rejillas	D_06
Canaleta Pegasus, accesorios y rejillas	D_18

## Membranas Impermeables

Membrana Dakua Stop y Dakua Stop Super	D_39
--	------

## Dakua Doccia Inox

Canaletas Dakua Doccia Inox	D_40
Sumideros Dakua Doccia Inox	D_46

## Sumideros Sifónicos

Chiusini sifónicos en PP, Acero Inoxidable, PVC	D_52
---	------

## Arquetas, tapas, rejillas y marcos

Arqueta Smart, Star, Reforzada y Hermética	D_63
Accesorios, tapaderas, rejillas y marcos para Arquetas	D_64

## Rejillas electro-soldadas y Registros

Rejillas	D_68
Registros	D_71
Tapaderas Galvanizadas	D_73



**SISTEMAS DE  
DRENAJE Y  
RECOGIDA DE  
AGUAS.**



100% MADE  
IN DAKOTA

## SISTEMAS DE DRENAJE

Las **canaletas Dakota** se realizan en **PE-HD (línea Taurus)** y **PP (línea Pegasus)** y permiten numerosas aplicaciones en zonas urbanas como industriales, para los bordes de piscina o bien para duchas.

Las medidas varían según el modelo, desde una anchura de 100 mm hasta los 370 mm y desde 40 mm hasta los 300 mm en altura, llegando a satisfacer todas las peticiones en obra. **Muy importantes son también sus accesorios**, que permiten la aplicación de las canales, también en lugares con componentes químicos muy peculiares que faciliten la corrosión, o bien en zonas que necesiten una resistencia elevada (hasta la clase de carga E600).

### CLASES DE CARGA SEGÚN LA NORMATIVA EN 1433



#### CLASE A15

15 kN ensayo de carga = 1,5 ton  
Grupo 1: Zonas peatonales o paso bicicletas.



#### CLASE B125

125 kN ensayo de carga = 12,5 ton  
Grupo 2: Zonas peatonales, aceras y aparcamientos.



#### CLASE C250

250 kN ensayo de carga = 25 ton  
Grupo 3: Aceras y cunetas.



#### CLASE D400

400 kN ensayo de carga = 40 ton  
Grupo 4: Zonas de tráfico fluido y pesado, aptas para el paso de cualquier vehículo.



#### CLASE E600

600 kN ensayo de carga = 60 ton  
Grupo 5: Zonas de tráfico pesado como muelles o aeropuertos.



#### CLASE F900

900 kN ensayo de carga = 90 ton  
Grupo 6: Zonas sometidas a cargas muy elevadas (ej. pavimento aeropuertos).

# TAURUS

Taurus 1540PE

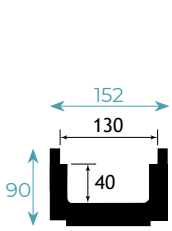

Taurus 1550PE

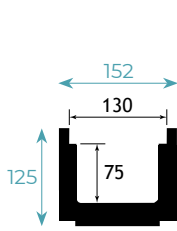

Taurus 1560PE

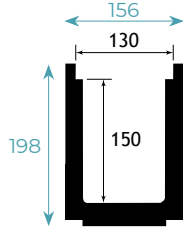

Taurus 1640PE

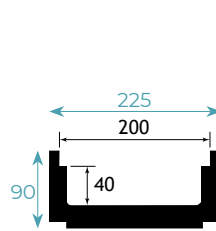

Taurus 1650PE

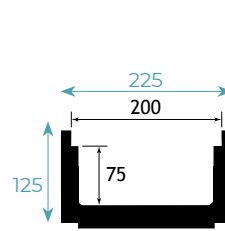

Taurus 1660PE

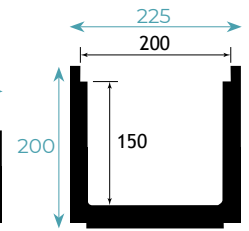

Taurus 2607PD

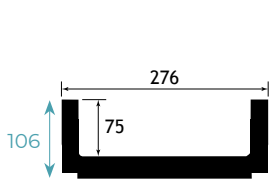

Taurus 2615PD

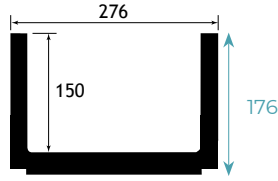

Taurus 3835E

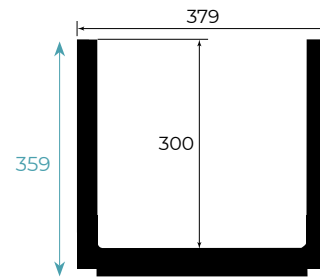

# PEGASUS

Pegasus Plus One S 1335P

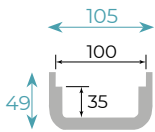

Pegasus Plus 1310

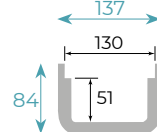

Pegasus Plus 1310P

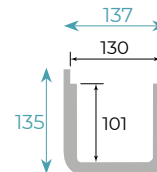

Short 1300

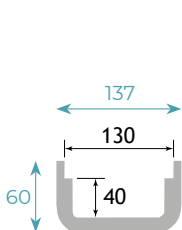

Short 1350

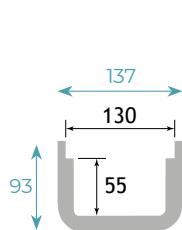

Short 1400

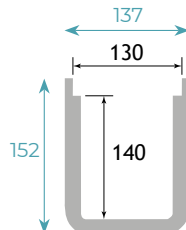

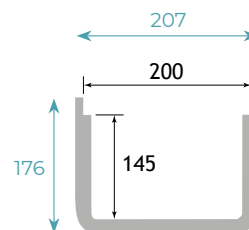

Short 1364

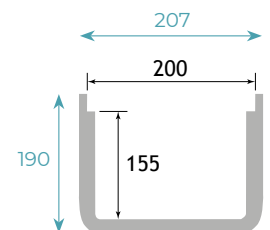

Short 1364H



# CÁLCULO CAUDALES Y CLASES DE CARGA

CANAL	Pendiente 			CLASES DE CARGA						
	1,00 %	2,00 %	3,00 %	según la UNI 1433						
	Caudales litros/segundo			A15	B125	C250	D400	E600	F900	
	Taurus 130/40	4,27	6,04	7,40	●	●	●			
	Taurus 130/75	9,47	13,39	16,40	●	●	●			
	Taurus 130/150	21,31	30,13	36,90	●	●	●	●		
	Taurus 200/40	6,86	9,70	11,88	●	●	●	●	●	●
	Taurus 200/75	16,13	22,81	27,93	●	●	●	●	●	●
	Taurus 200/150	38,38	54,28	66,47	●	●	●	●	●	●
	Taurus 260/75	21,47	30,37	37,20	●	●	●	●	●	●
	Taurus 260/150	52,23	73,87	90,47	●	●	●	●	●	●
	Taurus 370/300	203,85	288,29	353,08			●	●	●	●
	Pegasus Plus One S 100/35	1,93	2,73	3,35	●					
	Pegasus Short 130/40	2,81	3,98	4,87	●					
	Pegasus Short 130/75	6,04	8,54	10,46	●					
	Pegasus Short 130/140	16,26	23,00	28,17	●					
	Pegasus Plus 130/75	5,75	8,13	9,95	●	●	●			
	Pegasus Plus 130/120	11,78	16,66	20,40	●	●	●			
	Pegasus Short 200/145	35,85	50,70	62,10	●					
	Pegasus Short 200/165	36,67	51,86	63,51	●					

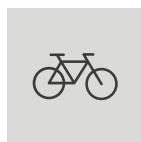

**Clase A15 = 15 kN ensayo de carga = 1,5 ton**  
Grupo 1: Zonas peatonales o paso bicicletas..



**Clase D400 = 400 kN ensayo de carga = 40 ton**  
Grupo 4: Zonas de tráfico fluido y pesado, aptas para el paso de cualquier vehículo.

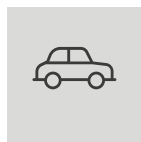

**Clase B125 = 125 kN ensayo de carga = 12,5 ton**  
Grupo 2: Zonas peatonales, aceras y aparcamientos.



**Clase E600 = 600 kN ensayo de carga = 60 ton**  
Grupo 5: Zonas de tráfico pesado como muelles o aeropuertos.



**Clase C250 = 250 kN ensayo de carga = 25 ton**  
250 kN ensayo de carga = 25 ton  
Grupo 3: Aceras y cunetas.

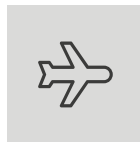

**Clase F900 = 900 kN ensayo de carga = 90 ton**  
Grupo 6: Zonas sometidas a cargas muy elevadas (ej. pavimento aeropuertos).

Clases di carga según normativa EN1433

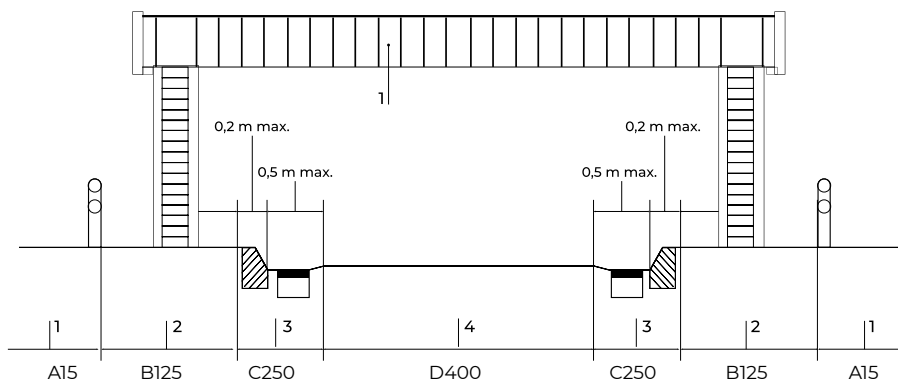

# CANALETAS TAURUS 130

Código	Producto	Medidas (mm)	Caja.	Palet	UM	€
POZ90-1540PE	Taurus 130/40	130 x 40 x 1.000	1 pz.	210 pz.	und.	18,04
POZ96-1550PE	Taurus 130/95	130 x 95 x 1000	1 pz.	176 pz.	und.	18,63
POZ90-1560PE	Taurus 130/170	130 x 170 x 1000	1 pz.	84 pz.	und.	35,41
POZ90-1560PEG	Canal Taurus sin Borde 130/170	130 x 170 x 1000	1 pz.	84 pz.	und.	35,41



### DESCRIPCIÓN

Canal de recogida de aguas residuales. El material resiste a los agentes químicos y orgánicos, con capacidad "auto-limpiable", y resistente a los golpes. Temperatura (de -40° a 100° C). Disponible en diferentes modelos y dimensiones en color negro.

### MATERIAL

Realizada en PE-HD (polietileno alta densidad).

### UTILIZACIÓN

Se utiliza para el drenaje de agua y para la descarga de líquidos para usos industriales. Disponible una amplia gama de rejillas para paso peatonal, calle, autopistas y zonas portuarias.

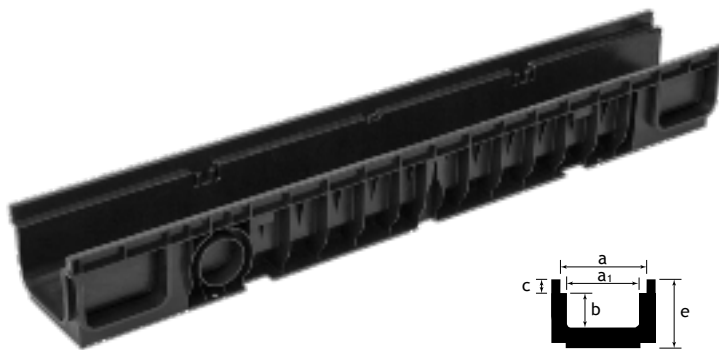

	a	a <sub>1</sub>	b	c	d	e	long.	ø lad.	ø men.
1540PE	130	105	40	20	152	90	1.000	50	75/100 mm
1550PE	130	105	75	20	152	125	1.000	63	75/100 mm
1560PE	130	105	150	20	156	198	1.000	63	75/110 mm

# ACCESORIOS

Código	Ref.	Producto	Medida (mm)	Caja.	Palet	UM	€
POZ90-1552PE	01	Tapón Terminal ø 50	130 x 40	200	-	und	2,23
POZ95-1307PTB	01	Set Terminal P/Canalón PEHD 13x9,5	130 x 95	70	-		4,45
POZ90-1563PE	01	Tapón Terminal ø 75-90	130 x 170	40	-	und.	3,26
POZ96s-1563PEG	01	Tapón Terminal ø 75-90 para POZ90-1560PEG	130 x 170	40	-	und	6,14
POZ90-1559PE	02	Block System para Rejillas	-	200	-	und.	4,45
POZ90-1559PEI	02	Block System PE-HD para Rej. torn. inox	-	200	-	und.	6,02
POZ90-1318I	03	Perfil Inox Refuerzo Taurus	1000	500	-	und	28,18
POZ90-1317	04	Perfil Galva Refuerzo Taurus	1000	500	-	und.	11,51
POZ95-1319	05	Junta Plástica	100 / 110	1	-	und	1,75
ZIN06-1354I	06	Block - Refuerzo Inox para Rejilla Inox Cubre Borde	130 x 10 x h.20		-	und	7,59
POZ95-1310B	07	Block System Skat para Taurus h. 170 (1560PE)	-	200	-	und	4,45

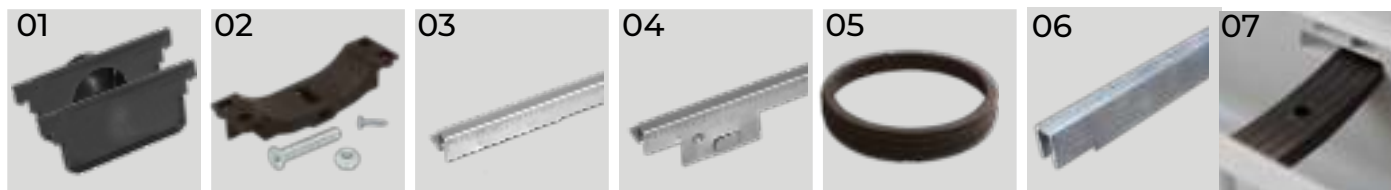

### DESCRIPCIÓN

Tapón para canal, sistema de bloqueo (Block System) y junta de goma.

### MATERIAL

Realizado en PP (tapón) y en PE-HD (el Block System) y junta de goma.

### UTILIZACIÓN

Se utiliza como terminal de la canal y para la conexión del tubo. El Block system sirve para bloquear la rejilla (como indica la normativa EN 1433) y la junta de goma para la conexión de los tubos de salida.

# REJILLAS TAURUS 130

## REJILLA DAKUA INOX PARA CANAL TAURUS 130

Ref.	Código	Producto	Carga	Medida (mm)	Palet	€
	ZIN06-1351CI	Rejilla Taurus de Cuadros a "U" para Block System	A15	1000 x 130 x (h.20)	-	159,27
	ZIN06-1351OI	Rejilla Taurus de Ondas a "U" para Block System	A15	1000 x 130 x (h.20)	-	159,27
	ZIN06-1351CBI	Rejilla Taurus Cubre Borde de Cuadros de 1,5 mm	A15	1000 x 150 x (h.20)	-	159,27
	ZIN06-1351OBI	Rejilla Taurus Cubre Borde de Ondas de 1,5 mm	A15	1000 x 150 x (h.20)	-	159,27
	ZIN06-1351CB	Rejilla Taurus Cubre Borde para B.System Cuadros de 1,5 mm	A15	1000 x 150 x (h.20)	-	159,27
	ZIN06-1351OB	Rejilla Taurus Cubre Borde para B.System Ondas de 1,5 mm	A15	1000 x 150 x (h.20)	-	159,27
	POZ90-1351ZTI	Rejilla Estampada mod. Taurus No Cubre Borde Inox	A15	1000 x 130 x (h.20)	-	71,57
	POZ90-1351ZICB	Rejilla Estampada mod. Taurus Cubre Borde Inox	A15	1000 x 130 x (h.20)	-	73,77
	ZIN06-13100	Rejilla Inox AISI 304L modelo Tramex	B125	1000 x 130 x (h.20)	-	290,00

## REJILLA DAKUA FUNDICIÓN Y TECNOPOLIMEROS PARA CANAL TAURUS 130

Ref.	Código	Producto	Carga	Medida (mm)	Palet	€
	POZ90-1351HB	Rejilla Fundición Antitacón	B125	500 x 130	260	25,10
	POZ90-1351HC	Rejilla Fundición Antitacón	C250	500 x 130	260	31,37
	POZ90-1351GBN	Rejilla Fundición Esferoidal	B125	500 x 130	260	34,29
	POZ90-1351GCN	Rejilla Fundición Esferoidal	C250	500 x 130	260	37,29
	POZ90-1351GDN	Rejilla Fundición Esferoidal	D400	500 x 130	260	39,29
	POZ90-1951	Rejilla en Tecnopolímero Antitacón Negra	B125	500 x 130	500	16,20
	POZ90-1952	Rejilla en Tecnopolímero Antitacón Negra	C250	500 x 130	500	27,00



## PRODUCTOS GALVANIZADOS: ADVERTENCIAS DE UTILIZACIÓN.

Todos los artículos y los perfiles en acero de carbono presentes en nuestro catálogo DAKOTA, llevan un tratamiento de galvanización, es decir, un revestimiento de zinc (galvanizado) para proteger el producto ante la oxidación.

No obstante, el ciclo de vida del producto no termina en la producción, sino sigue durante toda su utilización en diferentes lugares.

El resultado que se genera es que el producto una vez instalado sigue **EXPUESTO A PROBLEMAS POTENCIALES**, que pueden dañar de manera significativa la capa protectora de zinc y manifiestarse con la oxidación.

Algunos de los puntos críticos más frecuentes son los siguientes:

- La colocación de los productos en acero galvanizado prevé la utilización (en función del instalador y del resultado que se quiere obtener) de hormigón, colas, masillas, morteros...
- Los productos una vez estén instalados pueden estar en contacto con productos de limpieza de diferente composición química...
- El lugar donde se instalan los productos puede presentar diferentes niveles de corrosión ambiental.

Ensayos de laboratorio afirman que productos de limpieza y pegamentos con **PH MENOR DE 6 O MAYOR DE 11 PUEDEN PERJUDICAR LA CAPA DE GALVANIZADO Y GENERAR EL PROCESO DE OXIDACIÓN DEL ACERO, HASTA PROVOCAR EL DETERIORO Y LA ROTURA DEL PRODUCTO.**

Por estos motivos es fundamental que:

- Tanto el instalador así como el cliente final verifiquen detalladamente y con antelación las especificaciones técnicas del fabricante de productos de pegamento y limpieza que van a utilizar, además del nivel de corrosión ambiental;
- El instalador proteja el material galvanizado para evitar el contacto con pegamentos y material de limpieza que puedan dañarlo;
- El arquitecto, el instalador, el encargado de mantenimiento y también el cliente final tengan claro de que existe la alternativa de material inoxidable en lugar del galvanizado para aplicar en zonas donde la corrosión ambiental es muy elevada.









**\* ACERO INOXIDABLE: DISPONIBLES BAJO PEDIDO EN AISI 304L y 316L. CONSULTAR PRECIO Y PLAZO DE ENTREGA**

## REJILLAS TAURUS 130

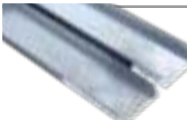
### REJILLA DAKUA SLIM INOX PARA CANAL TAURUS 130

Ref.	Código	Producto	Espesor	Medida (mm)	Palet	€
	ZIN06-1351IS	Rejilla Slim Inox (1 cm Paso de Agua) altura h.00 mm	1,5 cm	1000 x 130 x (h.00)	-	CONSULTAR
	ZIN06-1351ISE	Rejilla Slim Inox (1,5 cm Paso de Agua) altura h.00 mm	1,5 cm	1000 x 130 x (h.00)	-	CONSULTAR
	ZIN06-1351IS2	Rejilla Slim Inox (1 cm Paso de Agua) altura h.20 mm	1,5 cm	1000 x 130 x (h.20)	-	CONSULTAR
	ZIN06-1351ISE2	Rejilla Slim Inox (1,5 cm Paso de Agua) altura h.20 mm	1,5 cm	1000 x 130 x (h.20)	-	CONSULTAR
	ZIN06-1351IS4	Rejilla Slim Inox (1 cm Paso de Agua) altura h.40 mm	1,5 cm	1000 x 130 x (h.40)	-	CONSULTAR
	ZIN06-1351ISE4	Rejilla Slim Inox (1,5 cm Paso de Agua) altura h.40 mm	1,5 cm	1000 x 130 x (h.40)	-	CONSULTAR
	ZIN06-1351IS6	Rejilla Slim Inox (1 cm Paso de Agua) altura h.60 mm	1,5 cm	1000 x 130 x (h.60)	-	CONSULTAR
	ZIN06-1351ISE6	Rejilla Slim Inox (1,5 cm Paso de Agua) altura h.60 mm	1,5 cm	1000 x 130 x (h.60)	-	CONSULTAR
	ZIN06-1351IS8	Rejilla Slim Inox (1 cm Paso de Agua) altura h.80 mm	1,5 cm	1000 x 130 x (h.80)	-	CONSULTAR
	ZIN06-1351ISE8	Rejilla Slim Inox (1,5 cm Paso de Agua) altura h.80 mm	1,5 cm	1000 x 130 x (h.80)	-	CONSULTAR
	ZIN06-1351IS10	Rejilla Slim Inox (1 cm Paso de Agua) altura h.100 mm	1,5 cm	1000 x 130 x (h.100)	-	CONSULTAR
	ZIN06-1351ISE10	Rejilla Slim Inox (1,5 cm Paso de Agua) altura h.100 mm	1,5 cm	1000 x 130 x (h.100)	-	CONSULTAR

### REJILLA DAKUA SLIM GALVA PARA CANAL TAURUS 130

Ref.	Código	Producto	Espesor	Medida (mm)	Palet	€
	POZ96-1351GS	Rejilla Slim Galva (1 cm Paso de Agua) altura h.00 mm	1,5 cm	1000 x 130 x (h.00)	-	64,81
	POZ96-1351GSE	Rejilla Slim Galva (1,5 cm Paso de Agua) altura h.00 mm	1,5 cm	1000 x 130 x (h.00)	-	64,81
	POZ96-1351GS2	Rejilla Slim Galva (1 cm Paso de Agua) altura h.20 mm	1,5 cm	1000 x 130 x (h.20)	-	76,59
	POZ96-1351GSE2	Rejilla Slim Galva (1,5 cm Paso de Agua) altura h.20 mm	1,5 cm	1000 x 130 x (h.20)	-	76,59
	POZ96-1351GS4	Rejilla Slim Galva (1 cm Paso de Agua) altura h.40 mm	1,5 cm	1000 x 130 x (h.40)	-	88,36
	POZ96-1351GSE4	Rejilla Slim Galva (1,5 cm Paso de Agua) altura h.40 mm	1,5 cm	1000 x 130 x (h.40)	-	88,36
	POZ96-1351GS6	Rejilla Slim Galva (1 cm Paso de Agua) altura h.60 mm	1,5 cm	1000 x 130 x (h.60)	-	88,64
	POZ96-1351GSE6	Rejilla Slim Galva (1,5 cm Paso de Agua) altura h.60 mm	1,5 cm	1000 x 130 x (h.60)	-	88,64
	POZ96-1351GS8	Rejilla Slim Galva (1 cm Paso de Agua) altura h.80 mm	1,5 cm	1000 x 130 x (h.80)	-	95,45
	POZ96-1351GSE8	Rejilla Slim Galva (1,5 cm Paso de Agua) altura h.80 mm	1,5 cm	1000 x 130 x (h.80)	-	95,45
	POZ96-1351GS10	Rejilla Slim Galva (1 cm Paso de Agua) altura h.100 mm	1,5 cm	1000 x 130 x (h.100)	-	109,09
	POZ96-1351GSE10	Rejilla Slim Galva (1,5 cm Paso de Agua) altura h.100 mm	1,5 cm	1000 x 130 x (h.100)	-	109,09

# REJILLAS TAURUS 130

## REGISTRO SLIM GALVA PARA CANAL TAURUS 130

Ref.	Código	Producto	Espesor	Medida (mm)	Palet	€
	POZ96-6740	Registro Slim Galva (1 cm paso de agua)	1,5 cm	1000 x 130 x (h.00)	-	106,92
	POZ96-6741	Registro Slim Galva (1 cm paso de agua)	1,5 cm	1000 x 130 x (h.20)	-	129,20
	POZ96-6742	Registro Slim Galva (1 cm paso de agua)	1,5 cm	1000 x 130 x (h.40)	-	151,47
	POZ96-6743	Registro Slim Galva (1 cm paso de agua)	1,5 cm	1000 x 130 x (h.60)	-	173,75
	POZ96-6744	Registro Slim Galva (1 cm paso de agua)	1,5 cm	1000 x 130 x (h.80)	-	197,55
	POZ96-6745	Registro Slim Galva (1 cm paso de agua)	1,5 cm	1000 x 130 x (h.100)	-	217,81
	POZ96-6750	Registro Slim Galva (1,5 cm paso de agua)	1,5 cm	1000 x 130 x (h.00)	-	106,92
	POZ96-6751	Registro Slim Galva (1,5 cm paso de agua)	1,5 cm	1000 x 130 x (h.20)	-	129,20
	POZ96-6752	Registro Slim Galva (1,5 cm paso de agua)	1,5 cm	1000 x 130 x (h.40)	-	151,47
	POZ96-6753	Registro Slim Galva (1,5 cm paso de agua)	1,5 cm	1000 x 130 x (h.60)	-	173,75
	POZ96-6754	Registro Slim Galva (1,5 cm paso de agua)	1,5 cm	1000 x 130 x (h.80)	-	197,55
	POZ96-6755	Registro Slim Galva (1,5 cm paso de agua)	1,5 cm	1000 x 130 x (h.100)	-	217,81

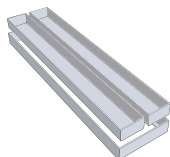





## REJILLA DAKUA TRAMEX, ANTITACÓN E ESTAMPADAS PARA CANAL TAURUS 130

Ref.	Código	Producto	Carga	Medida (mm)	Palet	€
	POZ90-1351ZT	Rejilla Estampada Galvanizada 130 mod. Taurus	A15	1000 x 130 x (h.20)	-	14,97
	POZ90-1351ZBA	Rejilla Galvanizada Antitacón B125 130W	B125	1000 x 130 x (h.20)	-	74,31
	POZ90-1351ZBQ	Rejilla Galvanizada TrameX B125 33x33 130	B125	1000 x 130 x (h.20)	-	78,20
	POZ90-1351ZCQ	Rejilla Galvanizada TrameX C250 33x33 130	C250	1000 x 130 x (h.20)	-	82,77
	POZ90-1351ZCB	Rejilla Taurus Cubre Borde para B. System Cuadros	A15	1000 x 130 x (h.20)	-	24,69

# REJILLAS TAURUS 130

## REJILLA DAKUA PLÁSTICA PARA CANAL TAURUS 130

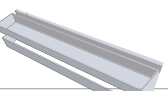
Ref.	Código	Producto	Carga	Medida (mm)	Palet	€
	POZ90-1351XS	Rejilla en PP Extra Strong Gris	A15	130 x 500	-	9,62
	POZ90-1351XSN	Rejilla en PP Extra Strong Negra	A15	130 x 500	-	9,79
	POZ90-1351	Rejilla en PP Antitacón Gris	A15	130 x 500	-	8,18
	POZ90-1351N	Rejilla en PP Antitacón Negra	A15	130 x 500	-	8,18
	POZ90-1351S	Rejilla en PP Strong Gris	A15	130 x 500	-	7,80
	POZ90-1351SN	Rejilla en PP Strong Negra	A15	130 x 500	-	7,80
	POZ90-1352	Tapadera en PP para Canal Gris	A15	130 x 500	-	11,37
	POZ90-1351P	Rejilla en PP para piscina Gris	A15	130 x 500	-	9,14
	POZ90-1351FN	Rejilla en PP Oculta en "L" Negra	A15	130 x 500 X h.60	-	8,21
	POZ96-6600	Registro Slim Galva DESPLAZADO en "L" para rejilla oculta 1351FN (1 cm paso de agua)	-	130 x 500 x h.60	-	91,13
	ZIN06-6610	Registro Slim Inox DESPLAZADO en "L" para rejilla oculta 1351FN (1 cm paso de agua)	-	130 x 500 x h.60	-	222,45

## REJILLA DAKUA PISCINAS PARA CANAL TAURUS 130

Ref.	Código	Producto	Carga	Medida (mm)	Palet	€
	POZ90-1351B	Rejilla en PP Antitacón Blanca	A15	130 x 500	-	8,18
	POZ90-1351SB	Rejilla en PP Strong Blanca	A15	130 x 500	-	7,81
	POZ90-1351PB	Rejilla en PP de Agujeritos Blanca	A15	130 x 500	-	9,29
	POZ90-1351PM	Rejilla Snake Blanca	A15	130 x 500	-	18,00
	POZ90-1351PMA	Rejilla Snake Azul	A15	130 x 500	-	18,00

# CANALETAS TAURUS 200

Código	Producto	Medidas (mm)	Caja.	Palet	UM	€
POZ90-1640PE	Canal Taurus	200 x 40 x 1000	1 pz.	140	und.	30,04
POZ90-1640FPE	Canal Taurus sin borde para perfil refuerzo	200 x 40 x 1000	1 pz.	140	und.	30,04
POZ90-1650PE	Canal Taurus	200 x 95 x 1000	1 pz.	100	und.	34,57
POZ90-1660PE	Canal Taurus	200 x 170 x 1000	1 pz.	60	und.	43,60
POZ90-1660FPE	Canal Taurus sin borde para perfil refuerzo	200 x 170 x 1000	1 pz.	60	und.	43,60



### DESCRIPCIÓN

Canal de recogida de aguas residuales. El material resiste a los agentes químicos y orgánicos, con capacidad "auto-limpiable", y resistente a los golpes. Temperatura (de -40° a 100° C). Disponible en diferentes modelos y dimensiones en color negro.

### MATERIAL

Realizada en PE-HD (polietileno alta densidad).

### UTILIZACIÓN

Se utiliza para el drenaje de agua y para la descarga de líquidos para usos industriales. Disponible una amplia gama de rejillas para paso peatonal, calle, autopistas y zonas portuarias.



	a	a <sub>1</sub>	b	c	d	e	long.	ø lad.	ø men.
1640PE	200	165	40	20	225	90	1.000	50	110/140 mm
1650PE	200	160	75	20	225	125	1.000	63	110/140 mm
1660PE	200	160	150	20	225	200	1.000	63	110/140 mm

## ACCESORIOS

Código	Ref.	Producto	Medida (mm)	Caja.	Palet	UM	€
POZ90-1643PE	01	Tapón Terminal ø 40	200 x 40	-	-	und	3,24
POZ90-1653PE	01	Tapón Terminal ø 75	200 x 95	-	100	und	3,72
POZ90-1663PE	01	Tapón Terminal ø 75-90-110	200 x 170	-	50	und	4,01
POZ90-1659PE	02	Block System 200	-	-	200	und	4,84
POZ90-1659PEI	02	Block System PE-HD para Rejillas tornillo Inox	-	-	250	und	6,43
POZ90-1659PEZ	02	Block System 200 para carga D400	-	-	250	und	7,44
POZ90-1320I	03	Perfil Reforzado Inox Taurus	1.000	-	500	und	31,76
POZ95-1317/ZP	04	Perfil Reforzado Galva Taurus para canal <b>SIN BORDE</b>	1.000	-	500	und	22,39
POZ90-1317	03	Perfil Galva Refuerzo Taurus	1000	-	500	und	11,51



### DESCRIPCIÓN

Tapón para canal, sistema de bloqueo (Block System).

### MATERIAL

Realizado en PP (tapón) y en PE-HD (el Block System).



### UTILIZACIÓN

Se utiliza como terminal de la canal y para la conexión del tubo. El Block system sirve para bloquear la rejilla (como indica la normativa EN 1433).



## REJILLAS TAURUS 200

REJILLA DAKUA INOX PARA CANAL TAURUS 200

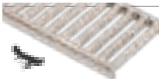
**\*\*\* nota: Cualquier medida de rejilla y resistencia bajo pedido excepto N.04. Consultar precio y plazo de entrega**

Ref.	Código	Producto	Carga	Medida (mm)	Palet	€
	ZIN06-1361CI	Rejilla de Cuadros a "U" para Block System	A15	1000 x 200 x (h.20)	-	CONSULTAR
	ZIN06-1361OI	Rejilla de Ondas a "U" para Block System	A15	1000 x 200 x (h.20)	-	CONSULTAR
	ZIN06-20100	Rejilla Inox AISI 304L modelo Tramex	B125	1000 x 200 x (h.20)	-	CONSULTAR
	POZ90-1361ZI	Rejilla Estampada Acero Inoxidable 200	A15	1000 x 200 x (h.20)	-	101,63

REJILLA DAKUA TRAMEX ANTITACÓN Y ESTAMPADAS PARA CANAL TAURUS 200

Ref.	Código	Producto	Carga	Medida (mm)	Palet	€
	POZ90-1361GV	Rejilla Estampada Galvanizada	A15	200 x 1000	-	27,79
	POZ90-1361ZBA	Rejilla Galvanizada Antitacón	B125	200 x 1000	-	93,25
	POZ90-1361ZBQ	Rejilla Galvanizada Tramex 33x33	B125	200 x 1000	-	89,35
	POZ90-1361ZCQ	Rejilla Galvanizada Tramex 33x33	C250	200 x 1000	-	118,35

REJILLA DAKUA FUNDICIÓN PARA CANAL TAURUS 200

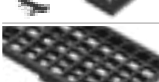

Ref.	Código	Producto	Carga	Medida (mm)	Palet	€
	POZ90-1361HB	Rejilla Fundición Antitacón	B125	200 x 500	-	41,03
	POZ90-1361HC	Rejilla Fundición Antitacón	C250	200 x 500	-	45,08
	POZ90-1361GCN	Rejilla Fundición Esferoidal	C250	200 x 500	-	53,11
	POZ90-1361GDN	Rejilla Fundición Esferoidal	D400	200 x 500	-	65,58

# REJILLAS TAURUS 200

## REJILLA DAKUA PLÁSTICA PARA CANAL TAURUS 200

Ref.	Código	Producto	Carga	Medida (mm)	Palet	€
	POZ90-1361XS	Rejilla en PP Extra Strong Gris	A15	200 x 500	-	16,63
	POZ90-1361XSN	Rejilla en PP Extra Strong Negra	A15	200 x 500	-	15,98
	POZ90-1361	Rejilla en PP Antitacón Gris	A15	200 x 500	-	14,25
	POZ90-1361N	Rejilla en PP Antitacón Negra	A15	200 x 500	-	14,25
	POZ90-1362	Tapadera en Polipropileno	A15	200 x 500	-	16,67
	POZ90-1361P	Rejilla en PP para piscina Gris	A15	200 x 500	-	13,19

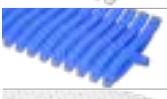
## REJILLA DAKUA PISCINAS PARA CANAL TAURUS 130

Ref.	Código	Producto	Carga	Medida (mm)	Palet	€
	POZ90-1361B	Rejilla en PP Antitacón Blanca	A15	200 x 500	-	15,00
	POZ90-1361XSB	Rejilla en PP Extra Strong Blanca	A15	200 x 500	-	19,90
	POZ90-1361PB	Rejilla en PP de Agujeritos Blanca para Niños	A15	200 x 500	-	13,13
	POZ90-1361PM	Rejilla Snake Blanca	A15	200 x 500	-	20,77
	POZ90-1361PMA	Rejilla Snake Azul	A15	200 x 500	-	20,77
	POZ90-200P1B	Rejilla Modular Snake Plus Blanca	A15	200 x 1000	-	46,16
	POZ90-200P1A	Rejilla Modular Snake Plus Azul	A15	200 x 1000	-	47,14
	POZ90-200P2B	Rejilla Modular Fija Snake Plus Blanca	A15	200 x 1000	-	48,12
	POZ90-200P2A	Rejilla Modular Fija Snake Plus Azul	A15	200 x 1000	-	49,10

# CANALETAS TAURUS 260 - PREENSAMBLADO

Código	Producto	Medida (mm)	Caja.	Palet	UM	€
POZ92-2607PC	Canal Taurus Fundición preensamblado - C250	260 x 95 x 1000	-	-	und.	255,54
POZ92-2615PC	Canal Taurus Fundición preensamblado - C250	260 x 170 x 1000	-	36	und.	313,09
POZ92-2607PD	Canal Taurus Fundición preensamblado - D400	260 x 95 x 1000	-	-	und	279,74
POZ92-2615PD	Canal Taurus Fundición preensamblado - D400	260 x 170 x 1000	-	20	und	334,09



### DESCRIPCIÓN

Resiste a los agentes químicos y orgánicos y resistente a los golpes. Temperatura (de -40° a 100° C). Disponible en Fundición. Incluido de perfil de refuerzo, garras en acero y rejilla de fundición.

### UTILIZACIÓN

Se utiliza para el drenaje de agua y para la descarga de líquidos para usos industriales. Disponible una amplia gama de rejillas para paso peatonal, calle, autopistas y zonas portuarias.



	a	a <sub>1</sub>	b	c	lung.	ø lat.	ø inf.	
POZ92-2607P...	276	207,5	75	106	1.000	50	140/160	mm
POZ92-2615P...	276	207,5	150	176	1.000	63	140/160	mm

## ACCESORIOS

Código	Rif.	Producto	Medida (mm)	Caja	Palet	UM	€
POZ90-1753PE	01	Tapón Terminal	260 x 95	1	-	und	4,26
POZ90-1763PE	01	Tapón Terminal	260 x 170	1	-	und	4,60
POZ95-2600P	02	Adaptador en PE-HD	260 x 95	1	-	und.	8,90



### DESCRIPCIÓN

Tapones para canal y adaptador en PE-HD.

### MATERIAL

Realizados en PE-HD (polietileno alta densidad).

### UTILIZACIÓN

Se utilizan como terminales de la canal y para la conexión de los tubos.

# CANALETAS TAURUS 370

Codice	Prodotto	Misure (mm)	Caja.	Palet	UM	€
POZ92-3835E	Taurus 370/300 con griglia E600* preassemblata	370 x 300 x 1.000	-	12	und.	675,33

\*Perfiles de refuerzo, Block System y garras laterales incluidos.



### DESCRIPCIÓN

Canal de recogida de aguas residuales. El material resiste a los agentes químicos y orgánicos, con capacidad "auto-limpiable", y resistente a los golpes. Temperatura (de -40°C a 100°C). Conexión lateral de ø 110/160/200 mm, inferior de ø 110/160/200 mm.

### MATERIAL

Realizada en PE-HD (polietileno alta densidad), acero galvanizado para perfil y accesorios. Fundición esferoidal para las rejillas.

### UTILIZACIÓN

Se utiliza para el drenaje de agua y para la descarga de líquidos para usos industriales. Disponible una amplia gama de rejillas para paso peatonal, calle, autopistas y zonas portuarias.



	a	a <sub>1</sub>	b	c	lung.	ø lat.	ø lat. <sup>2</sup>	ø inf.
POZ92-3835...	379	306	300	359	1.000	110	160/200	110/160/200 mm

## ACCESORIOS

Código	Producto	Medida (mm)	Caja	Palet	UM	€
POZ95-3835PTB	Set Tapones Abierto / Cerrado	370 x 300	5	-	bl.	32,49

### DESCRIPCIÓN

Tapón para canal.

### MATERIAL

Realizado en PP (Polipropileno).

### UTILIZACIÓN

Se utiliza como terminal de la canal y para la conexión del tubo.





## ARQUETA IMBORNAL EN PE-HD

Código	Ref.	Producto	Medida (mm)	Palet	UM	€
POZ90-1375PE	01	Arqueta sifónica acera PE-HD	200 x 40 x 500	60	und.	40,37

01



## REJILLAS PARA ARQUETA IMBORNAL

Código	Ref.	Producto	Medida (mm)	Palet	UM	€
POZ90-1361XSN	01	Rej. en PP Extra Strong Negra	200 x 500	300	und.	15,98
POZ90-1361HC	02	Rej. Fundición Antitacón Clase C250	200 x 500	200	und.	45,08
POZ90-1363GX	03	Rej. Galva Tramex 33 x 33 Clase C250	200 x 500	150	und.	76,34

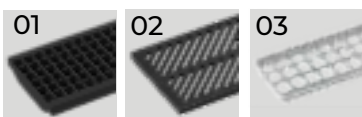

**Nota:** Artículo 03 consultar disponibilidad

## ACCESORIOS ARQUETA IMBORNAL

Código	Ref.	Producto	Medida (mm)	Palet	UM	€
POZ90-1390	01	Placa Sifónica	200 x 500	100	und.	7,74
POZ90-1659PE	02	Block System para rejillas (3, 5 y 6)	200	250	und.	4,84



# CANALETAS PEGASUS PLUS ONE S

Código	Ref.	Producto	Medida (mm)	Palet	UM	€
POZ90-1335P	01	Pegasus Plus One S, con Rejilla - Gris	100 x 35 x 1000	242	und.	16,50
POZ90-1335PN	02	Pegasus Plus One S, con Rejilla - Negra	100 x 35 x 1000	242	und.	16,50
POZ90-1335PS	03	Pegasus Plus One S, con Rejilla - Arena	100 x 35 x 1000	242	und.	16,50
POZ90-1335PB	04	Pegasus Plus One S, con Rejilla - Blanca	100 x 35 x 1000	242	und.	16,50



## DESCRIPCIÓN

Canaleta de recogida de aguas residuales. Fabricada y reforzada para ser resistente y funcional. Disponible en color gris, negra, plata, arena y blanca.

## MATERIAL

Realizada en PP (polipropileno).

## UTILIZACIÓN

Se utiliza para el drenaje de agua. Disponible una amplia gama de rejillas para paso peatonal o vehículos ligeros.

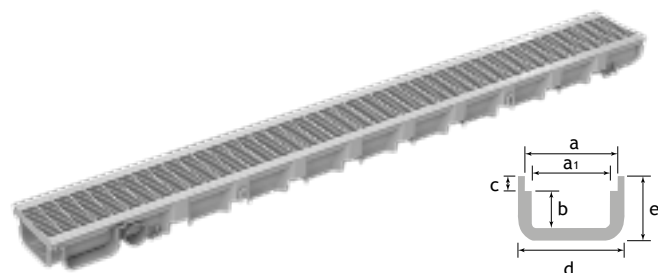

	a	a <sub>1</sub>	b	c	d	e	lungh.	ø lat.	ø inf.
POZ90-1335P...	100	72	35	14	105	49	1.000	32	40/63 mm

# ACCESORIOS

Código	Producto	Medida (mm)	Caja.	Palet	UM	€
POZ95-1335T	Set Tapones Abierto/Cerrado Gris	h. 35	100	800	bl.	2,25
POZ95-1335TN	Set Tapones Abierto/Cerrado Negro	h. 35	100	800	bl.	2,25
POZ95-1335TS	Set Tapones Abierto/Cerrado Arena	h. 35	100	800	bl..	2,25
POZ95-1335TB	Set Tapones Abierto/Cerrado Blanca	h. 35	100	800	bl.	2,25

## DESCRIPCIÓN

Tapón para la canal. El set está compuesto de un tapón cerrado y un tapón para tubo.

## MATERIAL

Realizado en PP (polipropileno).

## UTILIZACIÓN

Se utiliza como terminal de la canal y para la conexión de los tubos de salida.





## PRODUCTOS GALVANIZADOS: ADVERTENCIAS DE UTILIZACIÓN.

Todos los artículos y los perfiles en acero de carbono presentes en nuestro catálogo DAKOTA, llevan un tratamiento de galvanización, es decir, un revestimiento de zinc (galvanizado) para proteger el producto ante la oxidación.

No obstante, el ciclo de vida del producto no termina en la producción, sino sigue durante toda su utilización en diferentes lugares.

El resultado que se genera es que el producto una vez instalado sigue **EXPUESTO A PROBLEMAS POTENCIALES**, que pueden dañar de manera significativa la capa protectora de zinc y manifestarse con la oxidación.

Algunos de los puntos críticos más frecuentes son los siguientes:

- La colocación de los productos en acero galvanizado prevé la utilización (en función del instalador y del resultado que se quiere obtener) de hormigón, colas, masillas, morteros...
- Los productos una vez estén instalados pueden estar en contacto con productos de limpieza de diferente composición química...
- El lugar donde se instalan los productos puede presentar diferentes niveles de corrosión ambiental.





Ensayos de laboratorio afirman que productos de limpieza y pegamentos con **PH MENOR DE 6 O MAYOR DE 11 PUEDEN PERJUDICAR LA CAPA DE GALVANIZADO Y GENERAR EL PROCESO DE OXIDACIÓN DEL ACERO, HASTA PROVOCAR EL DETERIORO Y LA ROTURA DEL PRODUCTO.**

Por estos motivos es fundamental que:

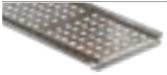

- Tanto el instalador así como el cliente final verifiquen detalladamente y con antelación las especificaciones técnicas del fabricante de productos de pegamento y limpieza que van a utilizar, además del nivel de corrosión ambiental;
- El instalador proteja el material galvanizado para evitar el contacto con pegamentos y material de limpieza que puedan dañarlo;
- El arquitecto, el instalador, el encargado de mantenimiento y también el cliente final tengan claro de que existe la alternativa de material inoxidable en lugar del galvanizado para aplicar en zonas donde la corrosión ambiental es muy elevada.

# REJILLAS PEGASUS PLUS ONE S

## REJILLA DAKUA INOX PARA CANAL PEGASUS PLUS ONE S

Ref.	Código	Producto	Carga	Medida (mm)	Palet	€
	ZIN06-1310CIPO	Rejilla Pegasus One de Cuadros a "U" de 1,2 mm	A15	1000 x 95 x (h.7)	-	93,77
	ZIN06-1310OIPO	Rejilla Pegasus One de Ondas a "U" de 1,2 mm	A15	1000 x 95 x (h.7)	-	93,77
	ZIN06-1310CBI	Rejilla Pegasus One Cubre Borde de Cuadros de 1,2mm	A15	1000 x 108 x (h.7)	-	79,15
	ZIN06-1310OBI	Rejilla Pegasus One Cubre Borde de Ondas de 1,2 mm	A15	1000 x 108 x (h.7)	-	79,15

## REJILLA DAKUA GALVA PARA CANAL PEGASUS PLUS ONE S

Ref.	Código	Producto	Carga	Medida (mm)	Palet	€
	POZ90-1332Z2	Rejilla Pegasus One de Ondas a "U"	A15	1000 x 95 x (h.7)	-	13,40
	POZ90-1332Z3	Rejilla Pegasus One de Agujeros a "U"	A15	1000 x 95 x (h.7)	-	13,85

# CANALETAS PEGASUS PLUS 130

Código	Ref.	Producto	Medidas (mm)	Caja.	Palet	UM	€
POZ90-1310	01	Canaleta Pegasus Plus Clip 130 x 75 - Gris	130 x 75 x 1.000	24	240	und.	13,07
POZ90-1310N	02	Canaleta Pegasus Plus Clip 130 x 75 - Negra	130 x 75 x 1.000	24	240	und.	13,07
POZ90-1310S	03	Canaleta Pegasus Plus Clip 130 x 75 - Arena	130 x 75 x 1.000	24	240	und.	13,09
POZ90-1310B	04	Canaleta Pegasus Plus Clip 130 x 75 - Blanca	130 x 75 x 1.000	24	240	und.	13,07
POZ90-1310P1	05	Canaleta Pegasus Plus Clip 130 x 120 - Gris	130 x 120 x 1000	16	256	und.	20,33
POZ90-1310PN1	06	Canaleta Pegasus Plus Clip 130 x 120 - Negra	130 x 120 x 1000	16	256	und.	20,33
POZ90-1310PS1	07	Canaleta Pegasus Plus Clip 130 x 120 - Arena	130 x 120 x 1000	16	256	und.	20,33
POZ90-1310PB1	08	Canaleta Pegasus Plus Clip 130 x 120 - Blanca	130 x 120 x 1000	16	256	und.	20,33

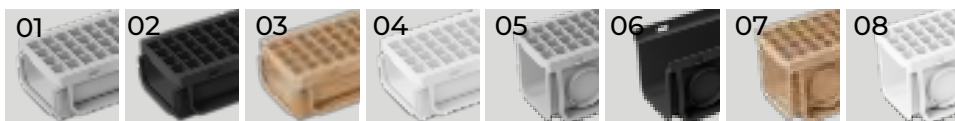

### DESCRIPCIÓN

Canal para la recogida de agua pluvial. Diseñada y reforzada para su durabilidad y funcionalidad. Disponible en varios modelos y dimensiones en color gris, negro, arena y blanco

### MATERIAL

Realizado en PP (polipropileno).

### UTILIZACIÓN

Se utiliza para la recogida y drenaje de aguas pluviales. Se combina con una amplia gama de rejillas, para uso principalmente peatonal o de peso ligero.

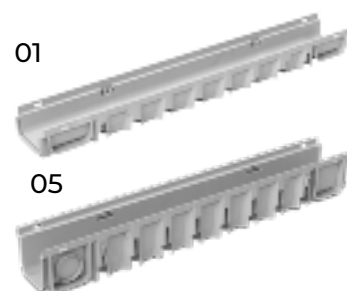
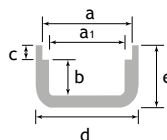

	a	a <sub>1</sub>	b	c	d	e	lungh.	ø lat.	ø inf.
1310x	130	-	51	20	137	84	1.000	-	75/100* mm
1310Px	130	-	101	20	137	135	1.000	75	75/110* mm

# ACCESORIOS

Código	Ref.	Producto	Medidas (mm)	Caja.	Palet	UM	€
POZ90-1313	01	Set Tapones Pegasus Plus Abierto/Cerrado Gris	h. 75	1	1	und.	2,01
POZ90-1313N	01	Set Tapones Pegasus Plus Abierto/Cerrado Negro	h. 75	1	1	und.	2,01
POZ90-1313S	01	Set Tapones Pegasus Plus Abierto/Cerrado Arena	h. 75	1	1	und.	2,14
POZ90-1313B	01	Set Tapones Pegasus Plus Abierto/Cerrado Blanco	h. 75	1	1	und.	2,10
POZ95-1310T	02	Set Tapones Pegasus Plus 130 x 120 A/C Gris	h. 120	1	-	und.	3,13
POZ95-1310TN	02	Set Tapones Pegasus Plus 130 x 120 A/C Negro	h. 120	1	-	und.	3,13
POZ95-1310TS	02	Set Tapones Pegasus Plus 130 x 120 A/C Arena	h. 120	1	-	und.	3,13
POZ95-1310TB	02	Set Tapones Pegasus Plus 130 x 120 A/C Blanco	h. 120	1	-	und.	3,13
POZ90-1559PE	03	Block System 130	-	250	-	und.	4,45
POZ95-1310B	03	Block System Skat para la canal Pegasus Plus h 12	-	-	-	und.	4,45
ZIN06-1354I	04	Block - Refuerzo Inox para Rejilla Inox Cubre Borde	130 x 10 x h.20	-	-	und.	7,59

### DESCRIPCIÓN

Tapón para canal, sistema de bloqueo (Block System).

### MATERIAL

Realizado en PP (tapón) y en PE-HD (el Block System).

### UTILIZACIÓN

Se utiliza como terminal de la canal y para la conexión del tubo. El Block system sirve para bloquear la rejilla (como indica la normativa EN 1433).



# REJILLAS PEGASUS PLUS 130

## REJILLA DAKUA INOX PARA CANAL PEGASUS 130

Ref.	Código	Producto	Carga	Medida (mm)	Palet	€
	ZIN06-1315CIPP	Rejilla Pegasus Plus de Cuadros a "U" de 1,5 mm	A15	1000 x 130 x (h.20)	-	132,41
	ZIN06-1315OIPP	Rejilla Pegasus Plus de Ondas a "U" de 1,5 mm	A15	1000 x 130 x (h.20)	-	132,41
	ZIN06-1315CI	Rejilla Pegasus Plus de Cuadros a "U" para Block System	A15	1000 x 130 x (h.20)	-	132,41
	ZIN06-1315CBI	Rejilla Pegasus Cubre Borde Cuadros de 1,5 mm	A15	1000 x 137 x (h.20)	-	147,11
	ZIN06-1315OBI	Rejilla Pegasus Cubre Borde Ondas de 1,5 mm	A15	1000 x 137 x (h.20)	-	147,11
	ZIN06-1315CB	Rej. Pegasus Plus Cubre Borde Cuadros para B. System de 1,5 mm	A15	1000 x 137 x (h.20)	-	147,11
	ZIN06-1315OB	Rej. Pegasus Plus Cubre Borde Ondas para B. System de 1,5 mm	A15	1000 x 137 x (h.20)	-	147,11
	POZ90-1351ZI	Rejilla Estampada No Cubre Borde Inox 130	A15	1000 x 130 x (h.20)	-	71,57
	ZIN06-13100	Rejilla Inox AISI 304L modelo Tramex	B125	1000 x 130 x (h.20)		290,00

## REJILLA DAKUA FUNDICIÓN Y TECNOPOLIMEROS PARA CANAL PEGASUS PLUS 130

Ref.	Código	Producto	Carga	Medida (mm)	Palet	€
	POZ90-1351HB	Rejilla Fundición Antitacón	B125	500 x 130	260	25,10
	POZ90-1351HC	Rejilla Fundición Antitacón	C250	500 x 130	260	31,37
	POZ90-1351GBN	Rejilla Fundición Esferoidal	B125	500 x 130	260	34,29
	POZ90-1351GCN	Rejilla Fundición Esferoidal	C250	500 x 130	260	37,29
	POZ90-1951	Rejilla en Tecnopolímero Antitacón Negra	B125	500 x 130	500	16,20
	POZ90-1952	Rejilla en Tecnopolímero Antitacón Negra	C250	500 x 130	500	27,00



## PRODUCTOS GALVANIZADOS: ADVERTENCIAS DE UTILIZACIÓN.

Todos los artículos y los perfiles en acero de carbono presentes en nuestro catálogo DAKOTA, llevan un tratamiento de galvanización, es decir, un revestimiento de zinc (galvanizado) para proteger el producto ante la oxidación.

No obstante, el ciclo de vida del producto no termina en la producción, sino sigue durante toda su utilización en diferentes lugares.

El resultado que se genera es que el producto una vez instalado sigue **EXPUESTO A PROBLEMAS POTENCIALES**, que pueden dañar de manera significativa la capa protectora de zinc y manifiestarse con la oxidación.

Algunos de los puntos críticos más frecuentes son los siguientes:

- La colocación de los productos en acero galvanizado prevé la utilización (en función del instalador y del resultado que se quiere obtener) de hormigón, colas, masillas, morteros...
- Los productos una vez estén instalados pueden estar en contacto con productos de limpieza de diferente composición química...
- El lugar donde se instalan los productos puede presentar diferentes niveles de corrosión ambiental.

Ensayos de laboratorio afirman que productos de limpieza y pegamentos con **PH MENOR DE 6 O MAYOR DE 11 PUEDEN PERJUDICAR LA CAPA DE GALVANIZADO Y GENERAR EL PROCESO DE OXIDACIÓN DEL ACERO, HASTA PROVOCAR EL DETERIORO Y LA ROTURA DEL PRODUCTO.**

Por estos motivos es fundamental que:

- Tanto el instalador así como el cliente final verifiquen detalladamente y con antelación las especificaciones técnicas del fabricante de productos de pegamento y limpieza que van a utilizar, además del nivel de corrosión ambiental;
- El instalador proteja el material galvanizado para evitar el contacto con pegamentos y material de limpieza que puedan dañarlo;
- El arquitecto, el instalador, el encargado de mantenimiento y también el cliente final tengan claro de que existe la alternativa de material inoxidable en lugar del galvanizado para aplicar en zonas donde la corrosión ambiental es muy elevada.

**\* ACERO INOXIDABLE: DISPONIBLES BAJO PEDIDO EN AISI 304L y 316L. CONSULTAR PRECIO Y PLAZO DE ENTREGA**

## REJILLAS PEGASUS PLUS 130

### REJILLA DAKUA SLIM INOX PARA CANAL PEGASUS PLUS 130

Ref.	Código	Producto	Espesor	Medida (mm)	Palet	€
	ZIN06-1351IS	Rejilla Slim Inox (1 cm Paso de Agua) altura h.00 mm	1,5 cm	1000 x 130 x (h.00)	-	CONSULTAR
	ZIN06-1351ISE	Rejilla Slim Inox (1,5 cm Paso de Agua) altura h.00 mm	1,5 cm	1000 x 130 x (h.00)	-	CONSULTAR
	ZIN06-1351IS2	Rejilla Slim Inox (1 cm Paso de Agua) altura h.20 mm	1,5 cm	1000 x 130 x (h.20)	-	CONSULTAR
	ZIN06-1351ISE2	Rejilla Slim Inox (1,5 cm Paso de Agua) altura h.20 mm	1,5 cm	1000 x 130 x (h.20)	-	CONSULTAR
	ZIN06-1351IS4	Rejilla Slim Inox (1 cm Paso de Agua) altura h.40 mm	1,5 cm	1000 x 130 x (h.40)	-	CONSULTAR
	ZIN06-1351ISE4	Rejilla Slim Inox (1,5 cm Paso de Agua) altura h.40 mm	1,5 cm	1000 x 130 x (h.40)	-	CONSULTAR
	ZIN06-1351IS6	Rejilla Slim Inox (1 cm Paso de Agua) altura h.60 mm	1,5 cm	1000 x 130 x (h.60)	-	CONSULTAR
	ZIN06-1351ISE6	Rejilla Slim Inox (1,5 cm Paso de Agua) altura h.60 mm	1,5 cm	1000 x 130 x (h.60)	-	CONSULTAR
	ZIN06-1351IS8	Rejilla Slim Inox (1 cm Paso de Agua) altura h.80 mm	1,5 cm	1000 x 130 x (h.80)	-	CONSULTAR
	ZIN06-1351ISE8	Rejilla Slim Inox (1,5 cm Paso de Agua) altura h.80 mm	1,5 cm	1000 x 130 x (h.80)	-	CONSULTAR
	ZIN06-1351IS10	Rejilla Slim Inox (1 cm Paso de Agua) altura h.100 mm	1,5 cm	1000 x 130 x (h.100)	-	CONSULTAR
	ZIN06-1351ISE10	Rejilla Slim Inox (1,5 cm Paso de Agua) altura h.100 mm	1,5 cm	1000 x 130 x (h.100)	-	CONSULTAR

### REJILLA DAKUA SLIM GALVA PARA CANAL PEGASUS PLUS 130

Ref.	Código	Producto	Espesor	Medida (mm)	Palet	€
	POZ96-1351GS	Rejilla Slim Galva (1 cm Paso de Agua) altura h.00 mm	1,5 cm	1000 x 130 x (h.00)	-	64,81
	POZ96-1351GSE	Rejilla Slim Galva (1,5 cm Paso de Agua) altura h.00 mm	1,5 cm	1000 x 130 x (h.00)	-	64,81
	POZ96-1351GS2	Rejilla Slim Galva (1 cm Paso de Agua) altura h.20 mm	1,5 cm	1000 x 130 x (h.20)	-	76,59
	POZ96-1351GSE2	Rejilla Slim Galva (1,5 cm Paso de Agua) altura h.20 mm	1,5 cm	1000 x 130 x (h.20)	-	76,59
	POZ96-1351GS4	Rejilla Slim Galva (1 cm Paso de Agua) altura h.40 mm	1,5 cm	1000 x 130 x (h.40)	-	88,36
	POZ96-1351GSE4	Rejilla Slim Galva (1,5 cm Paso de Agua) altura h.40 mm	1,5 cm	1000 x 130 x (h.40)	-	88,36
	POZ96-1351GS6	Rejilla Slim Galva (1 cm Paso de Agua) altura h.60 mm	1,5 cm	1000 x 130 x (h.60)	-	88,64
	POZ96-1351GSE6	Rejilla Slim Galva (1,5 cm Paso de Agua) altura h.60 mm	1,5 cm	1000 x 130 x (h.60)	-	88,64
	POZ96-1351GS8	Rejilla Slim Galva (1 cm Paso de Agua) altura h.80 mm	1,5 cm	1000 x 130 x (h.80)	-	95,45
	POZ96-1351GSE8	Rejilla Slim Galva (1,5 cm Paso de Agua) altura h.80 mm	1,5 cm	1000 x 130 x (h.80)	-	95,45
	POZ96-1351GS10	Rejilla Slim Galva (1 cm Paso de Agua) altura h.100 mm	1,5 cm	1000 x 130 x (h.100)	-	109,09
	POZ96-1351GSE10	Rejilla Slim Galva (1,5 cm Paso de Agua) altura h.100 mm	1,5 cm	1000 x 130 x (h.100)	-	109,09



# REJILLAS PEGASUS PLUS 130

## REGISTRO SLIM GALVA PARA CANAL PEGASUS PLUS 130

Ref.	Código	Producto	Espesor	Medida (mm)	Palet	€
	POZ96-6720	Registro Slim Galva (1 cm paso de agua)	1,5 cm	1000 x 130 x (h.00)	-	106,92
	POZ96-6721	Registro Slim Galva (1 cm paso de agua)	1,5 cm	1000 x 130 x (h.20)	-	129,20
	POZ96-6722	Registro Slim Galva (1 cm paso de agua)	1,5 cm	1000 x 130 x (h.40)	-	151,47
	POZ96-6723	Registro Slim Galva (1 cm paso de agua)	1,5 cm	1000 x 130 x (h.60)	-	173,75
	POZ96-6724	Registro Slim Galva (1 cm paso de agua)	1,5 cm	1000 x 130 x (h.80)	-	197,55
	POZ96-6725	Registro Slim Galva (1 cm paso de agua)	1,5 cm	1000 x 130 x (h.100)	-	217,81
	POZ96-6730	Registro Slim Galva (1,5 cm paso de agua)	1,5 cm	1000 x 130 x (h.00)	-	106,92
	POZ96-6731	Registro Slim Galva (1,5 cm paso de agua)	1,5 cm	1000 x 130 x (h.20)	-	129,20
	POZ96-6732	Registro Slim Galva (1,5 cm paso de agua)	1,5 cm	1000 x 130 x (h.40)	-	151,47
	POZ96-6733	Registro Slim Galva (1,5 cm paso de agua)	1,5 cm	1000 x 130 x (h.60)	-	173,75
	POZ96-6734	Registro Slim Galva (1,5 cm paso de agua)	1,5 cm	1000 x 130 x (h.80)	-	197,55
	POZ96-6735	Registro Slim Galva (1,5 cm paso de agua)	1,5 cm	1000 x 130 x (h.100)	-	217,81

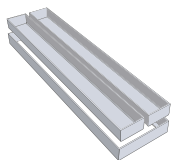





## REJILLA DAKUA TRAMEX ANTITACÓN Y ESTAMPADA PARA CANAL PEGASUS PLUS 130

Ref.	Código	Producto	Carga	Medida (mm)	Palet	€
	POZ90-1351GV	Rejilla Estampada Galvanizada	A15	130 x 1000	-	14,97
	POZ90-1351GVC	Rejilla Estampada Galvanizada con Clip 130	A15	130 x 1000	-	14,97
	POZ90-1351ZBA	Rejilla Galvanizada Antitacón B125 130	B125	130 x 1000	-	74,31
	POZ90-1351ZBQ	Rejilla Galvanizada Tramex B125 33x33 130	B125	130 x 1000	-	78,20
	POZ90-1351ZCQ	Rejilla Galvanizada Tramex C250 33x33 130	C250	130 x 1000	-	82,77

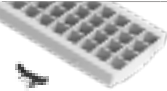
# REJILLAS PEGASUS PLUS 130

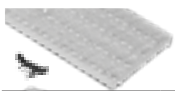
## REJILLA DAKUA PLÁSTICA PARA CANAL PEGASUS PLUS 130

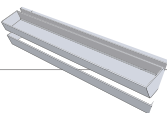
Ref.	Código	Producto	Carga	Medida (mm)	Palet	€
	POZ90-1351CL	Rejilla en PP Extra Strong con Clip Gris	A15	130 x 1000	-	15,13
	POZ90-1351NCL	Rejilla en PP Extra Strong con Clip Negra	A15	130 x 1000	-	15,13
	POZ90-1351SCL	Rejilla en PP Extra Strong con Clip Arena	A15	130 x 1000	-	15,13
	POZ90-1351BCL	Rejilla en PP Extra Strong con Clip Blanca	A15	130 x 1000	-	15,13
	POZ90-1351XS	Rejilla en PP Extra Strong Gris	A15	130 x 500	-	9,62
	POZ90-1351XSN	Rejilla en PP Extra Strong Negra	A15	130 x 500	-	9,79
	POZ90-1351	Rejilla en PP Antitacón Gris	A15	130 x 500	-	8,18
	POZ90-1351N	Rejilla en PP Antitacón Negra	A15	130 x 500	-	8,18
	POZ90-1351S	Rejilla en PP Strong Gris	A15	130 x 500	-	7,80
	POZ90-1351SN	Rejilla en PP Strong Negra	A15	130 x 500	-	7,80
	POZ90-1352	Tapadera en PP para Canal	A15	130 x 500	-	11,37
	POZ90-1351P	Rejilla en PP para piscina Gris	A15	130 x 500	-	9,14
	POZ90-1351FN	Rejilla en PP Oculta en "L" Negra	A15	130 x 500 X h.60	-	8,21
	POZ96-6600	Registro Slim Galva DESPLAZADO en "L" para rejilla oculta 1351FN (1 cm paso de agua)	-	130 x 500 x h.60	-	91,13
	ZIN06-6610	Registro Slim Inox DESPLAZADO en "L" para rejilla oculta 1351FN (1 cm paso de agua)	-	130 x 500 x h.60	-	222,45

## REJILLA DAKUA PISCINAS PARA CANAL PEGASUS PLUS 130

Ref.	Código	Producto	Carga	Medida (mm)	Palet	€
	POZ90-1351B	Rejilla en PP Antitacón Blanca	A15	130 x 500	-	8,18
	POZ90-1351SB	Rejilla en PP Strong Blanca	A15	130 x 500	-	7,81
	POZ90-1351PB	Rejilla en PP de Agujeritos Blanca para Niños	A15	130 x 500	-	9,29
	POZ90-1351PM	Rejilla Snake Blanca	A15	130 x 500	-	18,00
	POZ90-1351PMA	Rejilla Snake Azul	A15	130 x 500	-	18,00

**NOTA: TODAS LAS REJILLAS EN PLÁSTICO CON OPCIÓN DE BLOCK SYSTEM SERÁN DISPONIBLES PARA LAS CANALETAS PEGASUS PLUS A PARTIR DE ABRIL '24. PREGUNTAR DISPONIBILIDAD.**

# CANALETAS PEGASUS SHORT 130

Código	Ref	Producto	Medidas (mm)	Caja	Palet	UM	€
POZ90-1300	01	Canaleta Pegasus Short 40	130 x 40 x 500	65	1300	und.	5,80
POZ91-1350	02	Canaleta Pegasus Short 75	130 x 75 x 500	24	360	und.	7,05
POZ90-1400	03	Canaleta Pegasus Short 140	130 x 140 x 500	24	480	und.	10,25

### DESCRIPCIÓN

Diseñada y reforzada para su durabilidad y funcionalidad. Disponible en varios modelos y dimensiones en color gris.

### MATERIAL

Realizada en PP (polipropileno).

### UTILIZACIÓN

Se utiliza para la recogida y drenaje de aguas pluviales. Se combina con una amplia gama de rejillas, para uso principalmente peatonal o de peso ligero.

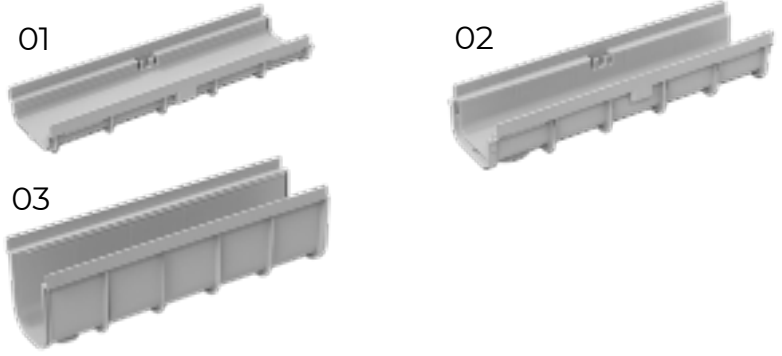
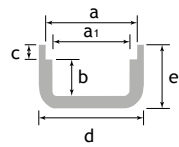

	a	b	c	d	e	long.	∅ lad.	∅ men.
1300	130	32	20	137	60	500	-	50/75 mm
1350	130	55	20	137	93	500	-	50/75 mm
1400	130	120	20	137	152	500	-	50 mm

# ACCESORIOS

Código	Ref.	Producto	Medida (mm)	Caja.	Palet	UM	€
POZ90-1303	01	Tapón Terminal	h. 40	100	-	und.	1,92
POZ91-1353	02	Tapón Terminal	h. 75	100	-	und.	1,92
POZ90-1443	03	Tapón Terminal	h. 140	100	-	und.	3,22
POZ90-1559PE		Block System 130		250	-	und.	4,45
POZ90-1359		Block System para código POZ90-1400		250	-	und.	4,45



### DESCRIPCIÓN

Tapón para canal, sistema de bloqueo (Block System).

### MATERIAL

Realizado en PP (tapón) y en PE-HD (el Block System).

### UTILIZACIÓN

Se utiliza como terminal de la canal y para la conexión del tubo. El Block system sirve para bloquear la rejilla (como indica la normativa EN 1433).

# REJILLAS PEGASUS SHORT 130

## REJILLA DAKUA INOX PARA CANAL PEGASUS 130

Ref.	Código	Producto	Carga	Medida (mm)	Palet	€
	ZIN06-1315CIPP	Rejilla Pegasus Plus de Cuadros a "U" de 1,5 mm	A15	1000 x 130 x (h.20)	-	132,41
	ZIN06-1315OIPP	Rejilla Pegasus Plus de Ondas a "U" de 1,5 mm	A15	1000 x 130 x (h.20)	-	132,41
	ZIN06-1315CI	Rejilla Pegasus Plus de Cuadros a "U" para Block System	A15	1000 x 130 x (h.20)	-	132,41
	ZIN06-1315CBI	Rejilla Pegasus Cubre Borde Cuadros de 1,5 mm	A15	1000 x 137 x (h.20)	-	147,11
	ZIN06-1315OBI	Rejilla Pegasus Cubre Borde Ondas de 1,5 mm	A15	1000 x 137 x (h.20)	-	147,11
	ZIN06-1315CB	Rej. Pegasus Plus Cubre Borde Cuadros para B. System de 1,5 mm	A15	1000 x 137 x (h.20)	-	147,11
	ZIN06-1315OB	Rej. Pegasus Plus Cubre Borde Ondas para B. System de 1,5 mm	A15	1000 x 137 x (h.20)	-	147,11
	POZ90-1351ZI	Rejilla Estampada No Cubre Borde Inox 130	A15	1000 x 130 x (h.20)	-	71,57
	ZIN06-13100	Rejilla Inox AISI 304L modelo Tramex	B125	1000 x 130 x (h.20)		290,00

## REJILLA DAKUA FUNDICIÓN Y TECNOPOLIMEROS PARA CANAL PEGASUS PLUS 130

Ref.	Código	Producto	Carga	Medida (mm)	Palet	€
	POZ90-1351HB	Rejilla Fundición Antitacón	B125	500 x 130	260	25,10
	POZ90-1351HC	Rejilla Fundición Antitacón	C250	500 x 130	260	31,37
	POZ90-1351GBN	Rejilla Fundición Esferoidal	B125	500 x 130	260	34,29
	POZ90-1351GCN	Rejilla Fundición Esferoidal	C250	500 x 130	260	37,29
	POZ90-1951	Rejilla en Tecnopolímero Antitacón Negra	B125	500 x 130	500	16,20
	POZ90-1952	Rejilla en Tecnopolímero Antitacón Negra	C250	500 x 130	500	27,00



## PRODUCTOS GALVANIZADOS: ADVERTENCIAS DE UTILIZACIÓN.

Todos los artículos y los perfiles en acero de carbono presentes en nuestro catálogo DAKOTA, llevan un tratamiento de galvanización, es decir, un revestimiento de zinc (galvanizado) para proteger el producto ante la oxidación.

No obstante, el ciclo de vida del producto no termina en la producción, sino sigue durante toda su utilización en diferentes lugares.

El resultado que se genera es que el producto una vez instalado sigue **EXPUESTO A PROBLEMAS POTENCIALES**, que pueden dañar de manera significativa la capa protectora de zinc y manifestarse con la oxidación.

Algunos de los puntos críticos más frecuentes son los siguientes:

- La colocación de los productos en acero galvanizado prevé la utilización (en función del instalador y del resultado que se quiere obtener) de hormigón, colas, masillas, morteros...
- Los productos una vez estén instalados pueden estar en contacto con productos de limpieza de diferente composición química...
- El lugar donde se instalan los productos puede presentar diferentes niveles de corrosión ambiental.

Ensayos de laboratorio afirman que productos de limpieza y pegamentos con **PH MENOR DE 6 O MAYOR DE 11 PUEDEN PERJUDICAR LA CAPA DE GALVANIZADO Y GENERAR EL PROCESO DE OXIDACIÓN DEL ACERO, HASTA PROVOCAR EL DETERIORO Y LA ROTURA DEL PRODUCTO.**

Por estos motivos es fundamental que:

- Tanto el instalador así como el cliente final verifiquen detalladamente y con antelación las especificaciones técnicas del fabricante de productos de pegamento y limpieza que van a utilizar, además del nivel de corrosión ambiental;
- El instalador proteja el material galvanizado para evitar el contacto con pegamentos y material de limpieza que puedan dañarlo;
- El arquitecto, el instalador, el encargado de mantenimiento y también el cliente final tengan claro de que existe la alternativa de material inoxidable en lugar del galvanizado para aplicar en zonas donde la corrosión ambiental es muy elevada.





**\* ACERO INOXIDABLE: DISPONIBLES BAJO PEDIDO EN AISI 304L Y 316L. CONSULTAR PRECIO Y PLAZO DE ENTREGA**

## REJILLAS PEGASUS SHORT 130

### REJILLA DAKUA SLIM INOX PARA CANAL PEGASUS SHORT 130

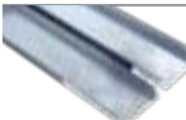
Ref.	Código	Producto	Espesor	Medida (mm)	Palet	€
	ZIN06-1351IS	Rejilla Slim Inox (1 cm Paso de Agua) altura h.00 mm	1,5 cm	1000 x 130 x (h.00)	-	CONSULTAR
	ZIN06-1351ISE	Rejilla Slim Inox (1,5 cm Paso de Agua) altura h.00 mm	1,5 cm	1000 x 130 x (h.00)	-	CONSULTAR
	ZIN06-1351IS2	Rejilla Slim Inox (1 cm Paso de Agua) altura h.20 mm	1 cm	1000 x 130 x (h.20)	-	CONSULTAR
	ZIN06-1351ISE2	Rejilla Slim Inox (1,5 cm Paso de Agua) altura h.20 mm	1,5 cm	1000 x 130 x (h.20)	-	CONSULTAR
	ZIN06-1351IS4	Rejilla Slim Inox (1 cm Paso de Agua) altura h.40 mm	1,5 cm	1000 x 130 x (h.40)	-	CONSULTAR
	ZIN06-1351ISE4	Rejilla Slim Inox (1,5 cm Paso de Agua) altura h.40 mm	1,5 cm	1000 x 130 x (h.40)	-	CONSULTAR
	ZIN06-1351IS6	Rejilla Slim Inox (1 cm Paso de Agua) altura h.60 mm	1,5 cm	1000 x 130 x (h.60)	-	CONSULTAR
	ZIN06-1351ISE6	Rejilla Slim Inox (1,5 cm Paso de Agua) altura h.60 mm	1,5 cm	1000 x 130 x (h.60)	-	CONSULTAR
	ZIN06-1351IS8	Rejilla Slim Inox (1 cm Paso de Agua) altura h.80 mm	1,5 cm	1000 x 130 x (h.80)	-	CONSULTAR
	ZIN06-1351ISE8	Rejilla Slim Inox (1,5 cm Paso de Agua) altura h.80 mm	1,5 cm	1000 x 130 x (h.80)	-	CONSULTAR
	ZIN06-1351IS10	Rejilla Slim Inox (1 cm Paso de Agua) altura h.100 mm	1,5 cm	1000 x 130 x (h.100)	-	CONSULTAR
	ZIN06-1351ISE10	Rejilla Slim Inox (1,5 cm Paso de Agua) altura h.100 mm	1,5 cm	1000 x 130 x (h.100)	-	CONSULTAR

### REJILLA DAKUA SLIM GALVA PARA CANAL PEGASUS SHORT 130

Ref.	Código	Producto	Espesor	Medida (mm)	Palet	€
	POZ96-1351GS	Rejilla Slim Galva (1 cm Paso de Agua) altura h.00 mm	1,5 cm	1000 x 130 x (h.00)	-	64,81
	POZ96-1351GSE	Rejilla Slim Galva (1,5 cm Paso de Agua) altura h.00 mm	1,5 cm	1000 x 130 x (h.00)	-	64,81
	POZ96-1351GS2	Rejilla Slim Galva (1 cm Paso de Agua) altura h.20 mm	1,5 cm	1000 x 130 x (h.20)	-	76,59
	POZ96-1351GSE2	Rejilla Slim Galva (1,5 cm Paso de Agua) altura h.20 mm	1,5 cm	1000 x 130 x (h.20)	-	76,59
	POZ96-1351GS4	Rejilla Slim Galva (1 cm Paso de Agua) altura h.40 mm	1,5 cm	1000 x 130 x (h.40)	-	88,36
	POZ96-1351GSE4	Rejilla Slim Galva (1,5 cm Paso de Agua) altura h.40 mm	1,5 cm	1000 x 130 x (h.40)	-	88,36
	POZ96-1351GS6	Rejilla Slim Galva (1 cm Paso de Agua) altura h.60 mm	1,5 cm	1000 x 130 x (h.60)	-	88,64
	POZ96-1351GSE6	Rejilla Slim Galva (1,5 cm Paso de Agua) altura h.60 mm	1,5 cm	1000 x 130 x (h.60)	-	88,64
	POZ96-1351GS8	Rejilla Slim Galva (1 cm Paso de Agua) altura h.80 mm	1,5 cm	1000 x 130 x (h.80)	-	95,45
	POZ96-1351GSE8	Rejilla Slim Galva (1,5 cm Paso de Agua) altura h.80 mm	1,5 cm	1000 x 130 x (h.80)	-	95,45
	POZ96-1351GS10	Rejilla Slim Galva (1 cm Paso de Agua) altura h.100 mm	1,5 cm	1000 x 130 x (h.100)	-	109,09
	POZ96-1351GSE10	Rejilla Slim Galva (1,5 cm Paso de Agua) altura h.100 mm	1,5 cm	1000 x 130 x (h.100)	-	109,09

# REJILLAS PEGASUS SHORT 130

## REGISTRO SLIM GALVA PARA CANAL PEGASUS SHORT 130

Ref.	Código	Producto	Espesor	Medida (mm)	Palet	€
	POZ96-6700	Registro Slim Galva (1 cm paso de agua)	1,5 cm	500 x 130 x (h.00)	-	66,83
	POZ96-6701	Registro Slim Galva (1 cm paso de agua)	1,5 cm	500 x 130 x (h.20)	-	77,97
	POZ96-6702	Registro Slim Galva (1 cm paso de agua)	1,5 cm	500 x 130 x (h.40)	-	89,10
	POZ96-6703	Registro Slim Galva (1 cm paso de agua)	1,5 cm	500 x 130 x (h.60)	-	100,24
	POZ96-6704	Registro Slim Galva (1 cm paso de agua)	1,5 cm	500 x 130 x (h.80)	-	117,68
	POZ96-6705	Registro Slim Galva (1 cm paso de agua)	1,5 cm	500 x 130 x (h.100)	-	136,20
	POZ96-6710	Registro Slim Galva (1,5 cm paso de agua)	1,5 cm	500 x 130 x (h.00)	-	66,83
	POZ96-6711	Registro Slim Galva (1,5 cm paso de agua)	1,5 cm	500 x 130 x (h.20)	-	77,97
	POZ96-6712	Registro Slim Galva (1,5 cm paso de agua)	1,5 cm	500 x 130 x (h.40)	-	89,10
	POZ96-6713	Registro Slim Galva (1,5 cm paso de agua)	1,5 cm	500 x 130 x (h.60)	-	100,24
	POZ96-6714	Registro Slim Galva (1,5 cm paso de agua)	1,5 cm	500 x 130 x (h.80)	-	117,68
	POZ96-6715	Registro Slim Galva (1,5 cm paso de agua)	1,5 cm	500 x 130 x (h.100)	-	136,20

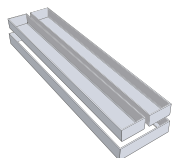





## REJILLA DAKUA TRAMEX ANTITACÓN Y ESTAMPADA PARA CANAL PEGASUS SHORT 130

Ref.	Código	Producto	Carga	Medida (mm)	Palet	€
	POZ90-1351GV	Rejilla Estampada Galvanizada	A15	130 x 1000	-	14,97
	POZ90-1351GVC	Rejilla Estampada Galvanizada con Clip 130	A15	130 x 1000	-	14,97
	POZ90-1351ZBA	Rejilla Galvanizada Antitacón B125 130	B125	130 x 1000	-	74,31
	POZ90-1351ZBQ	Rejilla Galvanizada Tramex B125 33x33 130	B125	130 x 1000	-	78,20
	POZ90-1351ZCQ	Rejilla Galvanizada Tramex C250 33x33 130	C250	130 x 1000	-	82,77

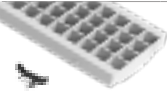

# REJILLAS PEGASUS SHORT 130

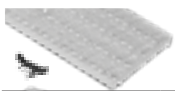
## REJILLA DAKUA PLÁSTICA PARA CANAL PEGASUS SHORT 130

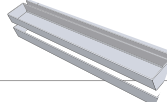
Ref.	Código	Producto	Carga	Medida (mm)	Palet	€
	POZ90-1351CL	Rejilla en PP Extra Strong con Clip Gris	A15	130 x 1000	-	15,13
	POZ90-1351NCL	Rejilla en PP Extra Strong con Clip Negra	A15	130 x 1000	-	15,13
	POZ90-1351SCL	Rejilla en PP Extra Strong con Clip Arena	A15	130 x 1000	-	15,13
	POZ90-1351BCL	Rejilla en PP Extra Strong con Clip Blanca	A15	130 x 1000	-	15,13
	POZ90-1351XS	Rejilla en PP Extra Strong Gris	A15	130 x 500	-	9,62
	POZ90-1351XSN	Rejilla en PP Extra Strong Negra	A15	130 x 500	-	9,79
	POZ90-1351	Rejilla en PP Antitacón Gris	A15	130 x 500	-	8,18
	POZ90-1351N	Rejilla en PP Antitacón Negra	A15	130 x 500	-	8,18
	POZ90-1351S	Rejilla en PP Strong Gris	A15	130 x 500	-	7,80
	POZ90-1351SN	Rejilla en PP Strong Negra	A15	130 x 500	-	7,80
	POZ90-1352	Tapadera en PP para Canal	A15	130 x 500	-	11,37
	POZ90-1351P	Rejilla en PP para piscina Gris	A15	130 x 500	-	9,14
	POZ90-1351FN	Rejilla en PP Oculta en "L" Negra	A15	130 x 500 X h.60	-	8,21
	POZ96-6600	Registro Slim Galva DESPLAZADO en "L" para rejilla oculta 1351FN (1 cm paso de agua)	-	130 x 500 x h.60	-	91,13
	ZIN06-6610	Registro Slim Inox DESPLAZADO en "L" para rejilla oculta 1351FN (1 cm paso de agua)	-	130 x 500 x h.60	-	222,45

## REJILLA DAKUA PISCINAS PARA CANAL PEGASUS SHORT 130

Ref.	Código	Producto	Carga	Medida (mm)	Palet	€
	POZ90-1351B	Rejilla en PP Antitacón Blanca	A15	130 x 500	-	8,18
	POZ90-1351SB	Rejilla en PP Strong Blanca	A15	130 x 500	-	7,81
	POZ90-1351PB	Rejilla en PP de Agujeritos Blanca para Niños	A15	130 x 500	-	9,29
	POZ90-1351PM	Rejilla Snake Blanca	A15	130 x 500	-	18,00
	POZ90-1351PMA	Rejilla Snake Azul	A15	130 x 500	-	18,00



# CANALETA PEGASUS SHORT 200

Código	Producto	Medida (mm)	Caja	Palet	UM	€
POZ80-1364	Pegasus Short 200/165	200 x 165 x 500	12	240	und..	12,33

**DESCRIPCIÓN**

Canal para la recogida de agua pluvial. Diseñada y reforzada para su durabilidad y funcionalidad. Disponible en varios modelos y dimensiones en color gris.

**MATERIAL**

Realizada en PP (polipropileno).

**UTILIZACIÓN**

Se utiliza para la recogida y drenaje de aguas pluviales. Se combina con una amplia gama de rejillas, para uso principalmente peatonal o de peso ligero.

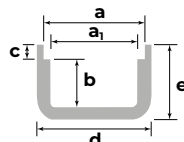
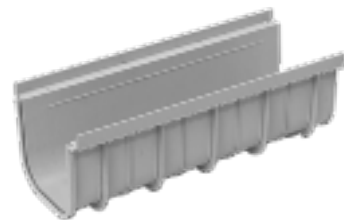

	a	a <sub>1</sub>	b	c	d	e	lungh.	ø lat.	ø inf.	
1364	200	160	145	20	207	176	500	-	63/75	mm
1364H	200	160	155	20	207	190	500	100/110	75/100/110	mm

# ACCESORIOS SHORT 200

Código	Producto	Medida (mm)	Caja.	Palet	UM	€
POZ90-1366	Tapón Terminal h. 16,5	h. 165	100	-	und.	3,35
POZ90-1366H	Tapón Terminal H para código 1364H	h. 175	6	-	und.	4,04
POZ90-1369	Block System 200 para código POZ80-1364	-	100	-	und.	5,20

**DESCRIPCIÓN**

Tapón para canal, sistema de bloqueo (Block System).

**MATERIAL**

Realizado en PP (tapón) y en PE-HD (el Block System).

**UTILIZACIÓN**

Se utiliza como terminal de la canal y para la conexión del tubo. El Block system sirve para bloquear la rejilla (como indica la normativa EN 1433).

# CANAL Y REJILLA PEGASUS SHORT HEAVY 200

Código	Ref.	Producto	Medida (mm)	Caja.	Palet	UM	€
POZ90-1361H	01	Rejilla en PP Pegasus Reforzada Clase B125 (POZ80-1364H)	200 x 500	-	-	und.	20,79
POZ80-1364H	02	Canaleta Pegasus Heavy Clase B125	200 x 175 x 500	9	144	und.	17,67

01





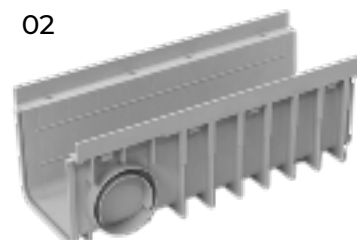

02



# REJILLAS PEGASUS SHORT 200

REJILLA DAKUA INOX PARA CANAL PEGASUS SHORT 200



**\*\*\* nota: Cualquier medida de rejilla y resistencia bajo pedido excepto N.04. Consultar precio y plazo de entrega**

Ref.	Código	Producto	Carga	Medida (mm)	Palet	€
	ZIN06-1361CI	Rejilla de Cuadros a "U" para Block System	A15	1000 x 200 x (h.20)	-	CONSULTAR
	ZIN06-1361OI	Rejilla de Ondas a "U" para Block System	A15	1000 x 200 x (h.20)	-	CONSULTAR
	ZIN06-20100	Rejilla Inox AISI 304L modelo Tramex	B125	1000 x 200 x (h.20)	-	CONSULTAR
	POZ90-1361ZI	Rejilla Estampada Acero Inoxidable 200	A15	1000 x 200 x (h.20)	-	101,63

REJILLA DAKUA TRAMEX ANTITACÓN Y ESTAMPADAS PARA CANAL PEGASUS SHORT 200

Ref.	Código	Producto	Carga	Medida (mm)	Palet	€
	POZ90-1361GV	Rejilla Estampada Galvanizada	A15	200 x 1000	-	27,79
	POZ90-1361ZBA	Rejilla Galvanizada Antitacón	B125	200 x 1000	-	93,25
	POZ90-1361ZBQ	Rejilla Galvanizada Tramex 33x33	B125	200 x 1000	-	89,35
	POZ90-1361ZCQ	Rejilla Galvanizada Tramex 33x33	C250	200 x 1000	-	118,35

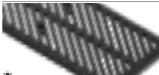
REJILLA DAKUA FUNDICIÓN PARA CANAL PEGASUS SHORT 200

Ref.	Código	Producto	Carga	Medida (mm)	Palet	€
	POZ90-1361HB	Rejilla Fundición Antitacón	B125	200 x 500	-	41,03
	POZ90-1361HC	Rejilla Fundición Antitacón	C250	200 x 500	-	45,08
	POZ90-1361GCN	Rejilla Fundición Esferoidal	C250	200 x 500	-	53,11

# REJILLAS PEGASUS SHORT 200

## REJILLA DAKUA PLÁSTICA PARA CANAL PEGASUS SHORT 200

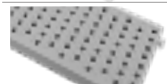
Ref.	Código	Producto	Carga	Medida (mm)	Palet	€
	POZ90-1361XS	Rejilla en PP Extra Strong Gris	A15	200 x 500	-	16,63
	POZ90-1361XSN	Rejilla en PP Extra Strong Negra	A15	200 x 500	-	15,98
	POZ90-1361	Rejilla en PP Antitacón Gris	A15	200 x 500	-	14,25
	POZ90-1361N	Rejilla en PP Antitacón Negra	A15	200 x 500	-	14,25
	POZ90-1362	Tapadera en Polipropileno	A15	200 x 500	-	16,67
	POZ90-1361P	Rejilla en PP para piscina Gris	A15	200 x 500	-	13,19

## REJILLA DAKUA PISCINAS PARA CANAL PEGASUS SHORT 200

Ref.	Código	Producto	Carga	Medida (mm)	Palet	€
	POZ90-1361B	Rejilla en PP Antitacón Blanca	A15	200 x 500	-	15,00
	POZ90-1361XSB	Rejilla en PP Extra Strong Blanca	A15	200 x 500	-	19,90
	POZ90-1361PB	Rejilla en PP de Agujeritos Blanca para Niños	A15	200 x 500	-	13,13
	POZ90-1361PM	Rejilla Snake Blanca	A15	200 x 500	-	20,77
	POZ90-1361PMA	Rejilla Snake Azul	A15	200 x 500	-	20,77
	POZ90-200P1B	Rejilla Modular Snake Plus Blanca	A15	200 x 1000	-	46,16
	POZ90-200P1A	Rejilla Modular Snake Plus Azul	A15	200 x 1000	-	47,14
	POZ90-200P2B	Rejilla Modular Fija Snake Plus Blanca	A15	200 x 1000	-	48,12
	POZ90-200P2A	Rejilla Modular Fija Snake Plus Azul	A15	200 x 1000	-	49,10

# CANALETAS PEGASUS SHORT BLANCA

Código	Ref	Producto	Medidas (mm)	Conf.	Pallet	UM	€
POZ91-1350B	01	Canaleta Pegasus Short 75 Blanca	130 x 75 x 500	24	360	und.	7,70
POZ80-1364B	02	Canaleta Pegasus Short 165 Blanca	200 x 165 x 500	12	240	und.	13,31

01

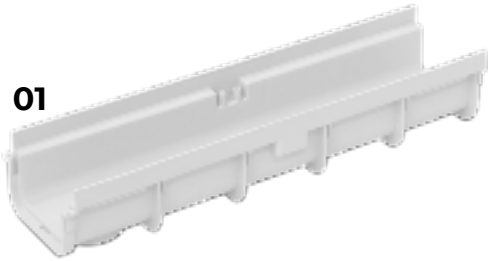

02

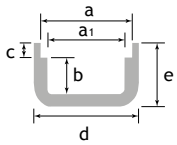

	a	b	c	d	e	long.	ø lad.	ø men.
POZ91-1350B	130	55	20	137	93	500	-	50/75 mm
POZ80-1364B	200	143	20	207	173	500	-	63/75 mm

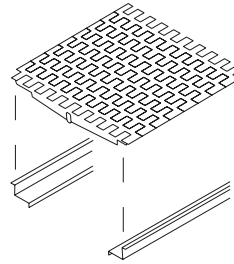

**Nota:** Las fotos muestran el montaje final de los perfiles.  
**POZ95-1322**

## ACCESORIOS BLANCOS

Código	Producto	Medida (mm)	Caja.	Palet	UM	€
POZ91-1353B	Tapón Terminal Blanco	h. 75	100	-	und.	1,92
POZ90-1366B	Tapón Terminal h. 16,5 Blanco	h. 165	100	-	und.	3,35
POZ90-1559PEI	Block System Inox para código POZ91-1350B	-	250	-	und.	6,02
POZ90-1369I	Block System 200 c/tornillo inox, para POZ80-1364 Blanco	-	100	-	und.	5,20
POZ95-1322	Perfil para Rejilla Snake	2500 mm	-	20	und	11,06

### DESCRIPCIÓN

Tapón para canal, sistema de bloqueo (Block System).

### MATERIAL











Realizado en PP (tapón) y en PE-HD (el Block System).

### UTILIZACIÓN

Se utiliza como terminal de la canal y para la conexión del tubo. El Block system sirve para bloquear la rejilla (como indica la normativa EN 1433) y la junta de goma para la conexión de los tubos de salida.

# REJILLAS PEGASUS SHORT BLANCA

REJILLA DAKUA PISCINAS PARA CANAL PEGASUS SHORT 130 / 200

Ref.	Código	Producto	Medida (mm)	Palet	UM	€
	POZ90-1351B	Rejilla en PP Antitacón Blanca	130 x 500	1020	und.	8,18
	POZ90-1361B	Rejilla en PP Antitacón Blanca	200 x 500	560	und.	15,00
	POZ90-1351SB	Rejilla en PP Strong Blanca	130 x 500	680	und.	7,81
	POZ90-1351PB	Rejilla en PP de Agujeritos Blanca para Niños	130 x 500	680	und.	9,29
	POZ90-1361PB	Rejilla en PP de Agujeritos Blanca para Niños	200 x 500	500	und.	13,13
	POZ90-1361XSB	Rejilla en PP Extra Strong Blanca	200 x 500	300	und.	19,90
	POZ90-1351PM	Rejilla Snake Blanca	130 x 500	240	und.	18,00
	POZ90-1361PM	Rejilla Snake Blanca	200 x 500	160	und.	20,77
	POZ90-1351PMA	Rejilla Snake Azul	130 x 500	240	und.	18,00
	POZ90-1361PMA	Rejilla Snake Azul	200 x 500	160	und.	20,77
	POZ95-1322	Perfil para Rejilla Snake	2500 mm	20	und.	11,06
	POZ90-200P1B	Rejilla Modular Snake Plus Blanca	200 x 1000	-	und.	46,16
	POZ90-250P1B	Rejilla Modular Snake Plus Blanca	250 x 1000	-	und.	52,04
	POZ90-300P1B	Rejilla Modular Snake Plus Blanca	300 x 1000	-	und.	57,92
	POZ90-200P2B	Rejilla Modular Fija Snake Plus Blanca	200 x 1000	-	und.	48,12
	POZ90-250P2B	Rejilla Modular Fija Snake Plus Blanca	250 x 1000	-	und.	54,98
	POZ90-300P2B	Rejilla Modular Fija Snake Plus Blanca	300 x 1000	-	und.	61,84
	POZ90-200P1A	Rejilla Modular Snake Plus Azul	200 x 1000	-	und.	47,14
	POZ90-250P1A	Rejilla Modular Snake Plus Azul	250 x 1000	-	und.	53,02
	POZ90-300P1A	Rejilla Modular Snake Plus Azul	300 x 1000	-	und.	58,90
	POZ90-200P2A	Rejilla Modular Fija Snake Plus Azul	200 x 1000	-	und.	49,10
	POZ90-250P2A	Rejilla Modular Fija Snake Plus Azul	250 x 1000	-	und.	55,96
	POZ90-300P2A	Rejilla Modular Fija Snake Plus Azul	300 x 1000	-	und.	62,82

## REPRESENTACIÓN REJILLA SNAKE PLUS C/PERFIL

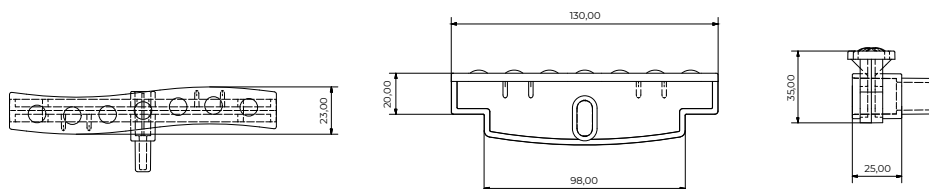

## REPRESENTACIÓN REJILLA SNAKE C/PERFIL

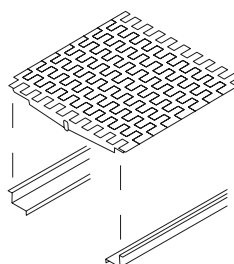

**Nota:** Las fotos muestran el montaje final de los perfiles.  
**POZ95-1322**

## MEMBRANA DAKUA STOP

Código	Producto	Medidas (mt)	Caja	Palet	UM	€
POZ93-11825	Dakua Stop de 285 g/m <sup>2</sup> y espesor de 0,7 mm de 5m	1,5 x 5	1	30	und.	77,17
POZ93-11823	Dakua Stop de 285 g/m <sup>2</sup> y espesor de 0,7 mm de 30m	1,5 x 30	1	30	und.	447,98
POZ93-11827	Dakua Stop de 285 g/m <sup>2</sup> y espesor de 0,7 mm de 20m	2 x 20	1	30	und.	400,00
POZ93-118AI	Angulo Interior Dakua Stop de 285 g/m <sup>2</sup> y espesor de 0,7 mm	12 cm	10	100	und.	8,15
POZ93-118AE	Angulo Exterior Dakua Stop de 285 g/m <sup>2</sup> y espesor de 0,7 mm	12 cm	10	100	und.	8,15
POZ93-12X5000	Banda Dakua Stop de 285 g/m <sup>2</sup> y espesor de 0,7 mm de 50 mt x 12 cm	12 cm x 50 mt	1	100	und.	140,75
POZ93-12X1000	Banda Dakua Stop de 285 g/m <sup>2</sup> y espesor de 0,7 mm de 10 m x 12 cm	12 cm x 10 mt	1	100	und.	28,15



### DESCRIPCIÓN

Lámina 100% impermeable con elevadas prestaciones y resistencia a la presión del agua. Disponible en dos medidas de rollo (1,5 x 5 m = 7,5 m<sup>2</sup> y 1,5 x 30 = 45 m<sup>2</sup>). Cada referencia tiene embalaje individual.

### MATERIAL

La lámina consta de una doble capa exterior de polipropileno y una interna de poliuretano con un espesor total de 0,7 mm y un peso de 285 g/m<sup>2</sup>.

### UTILIZACIÓN

Se utiliza para obra nueva o reformas, baños, bañeras, platos de ducha, piscinas, terrazas, balcones, alféizares, patios de luces, etc.

**NOTA:** Para la colocación aconsejamos solapar la lámina unos 10 cm.



## MEMBRANA DAKUA STOP SUPER

Código	Producto	Medidas (mm)	Caja	Palet	UM	€
POZ93-11915	Dakua Stop Super de 850 g/m <sup>2</sup> y de espesor 1,8mm de 15m	1 x 15	1	20	und.	330,00

### DESCRIPCIÓN

La lámina consta de una doble capa exterior de polipropileno y una interna de polietileno con un espesor total de 1,80 mm y un peso de 850 g/m<sup>2</sup>.

### MATERIAL

Doble capa exterior de Polipropileno. Membrana interna de Polietileno.

### UTILIZACIÓN

Membrana desolarizante, desolapante, barrera acústica, impermeable y transpirante. Se utiliza para obra nueva o reformas en exterior, piscinas, terrazas, balcones, alféizares, patios de luces, etc... para evitar roturas y grietas en la pavimentación. Elevada resistencia a la rotura.



# SLIM SIFONADA INOX 316L DUO (REVERSIBLE)

Código	Producto	Medidas (mm)	€
POZ94-11506D	Slim Sifonada Inox 316L Duo (Reversible) - salida Ø 50 mm	500 x 60 x h 57	138,58
POZ94-11606D	Slim Sifonada Inox 316L Duo (Reversible) - salida Ø 50 mm	600 x 60 x h 57	147,26
POZ94-11706D	Slim Sifonada Inox 316L Duo (Reversible) - salida Ø 50 mm	700 x 60 x h 57	151,87
POZ94-11806D	Slim Sifonada Inox 316L Duo (Reversible) - salida Ø 50 mm	800 x 60 x h 57	159,26
POZ94-11906D	Slim Sifonada Inox 316L Duo (Reversible) - salida Ø 50 mm	900 x 60 x h 57	166,60
POZ94-11106D	Slim Sifonada Inox 316L Duo (Reversible) - salida Ø 50 mm	1000 x 60 x h 57	173,84

### DESCRIPCIÓN

Canaletas y Rejillas de acero Inox AISI 316L con una válvula sifonada incluida.

### MATERIAL

Acero inoxidable 316L.

### UTILIZACIÓN

Drenaje de agua enfocada a hoteles, parques acuáticos, balneários, Spas, zonas recreativas, vestuarios, piscinas, baños, duchas, platos de ducha, etc... tanto para obra nueva como rehabilitación. Para los modelos SLIM, no se necesita el sumidero con tela. Se puede aplicar la tela directamente en la canal porque ya incluye la válvula sifonada. En cada embalaje está incluida la llave de extracción rejilla.



Código	Producto	Medidas (mm)	€
POZ94-13215S	Sumidero PP Sifonado con Tela Salida Ø 50 mm - para Slim	1500 x 2140	66,41



### EXPLICACIÓN MODELO DUO (REVERSIBLE)

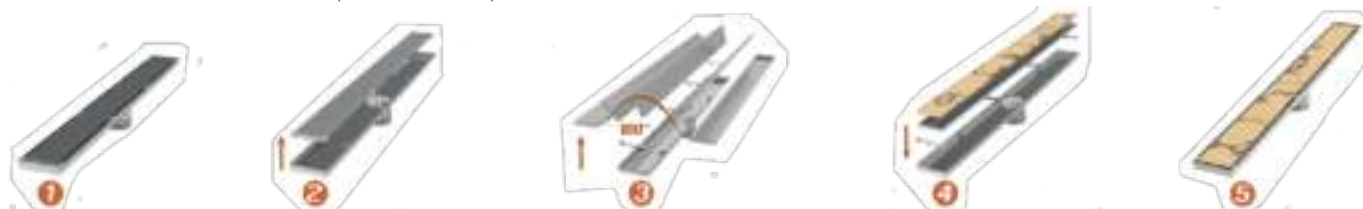



# SLIM SIFONADA INOX 316L CUADRO MODELO VERSACE

Código	Producto	Medidas (mm)	€
POZ94-11506CV	Slim Sifonada Inox 316L Cuadro Modelo Versace - salida Ø 50 mm	500 x 60 x h 57	156,69
POZ94-11606CV	Slim Sifonada Inox 316L Cuadro Modelo Versace - salida Ø 50 mm	600 x 60 x h 57	165,16
POZ94-11706CV	Slim Sifonada Inox 316L Cuadro Modelo Versace - salida Ø 50 mm	700 x 60 x h 57	174,26
POZ94-11806CV	Slim Sifonada Inox 316L Cuadro Modelo Versace - salida Ø 50 mm	800 x 60 x h 57	184,02
POZ94-11906CV	Slim Sifonada Inox 316L Cuadro Modelo Versace - salida Ø 50 mm	900 x 60 x h 57	193,71
POZ94-11106CV	Slim Sifonada Inox 316L Cuadro Modelo Versace - salida Ø 50 mm	1000 x 60 x h 57	203,57

### DESCRIPCIÓN

Canaletas y Rejillas de acero Inox AISI 316L con una válvula sifonada incluida.

### MATERIAL

Acero inoxidable 316L.

### UTILIZACIÓN

Drenaje de agua enfocada a hoteles, parques acuáticos, balnearios, Spas, zonas recreativas, vestuarios, piscinas, baños, duchas, platos de ducha, etc... tanto para obra nueva como rehabilitación. Para los modelos SLIM, no se necesita el sumidero con tela. Se puede aplicar la tela directamente en la canal porque ya incluye la válvula sifonada. En cada embalaje está incluida la llave de extracción para facilitar su limpieza.



**NEW**



Válvula sifonada incluida.

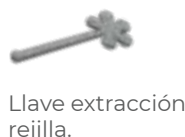

Llave extracción rejilla.

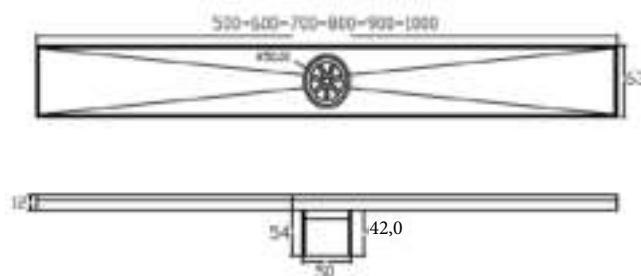

Código	Producto	Medidas (mm)	€
POZ94-13215S	Sumidero PP Sifonado con Tela Salida Ø 50 mm - para Slim	1500 x 2140	66,41



Paso 1: Colocar sumidero



Paso 2: Tapa roja protectora



Paso 3: Tapa agujereada con tela



Paso 4: Sumidero y rejilla Inox



### EXPLICACIÓN MODELO DUO (REVERSIBLE)



# SLIM SIFONADA INOX 316L CUADRO

Código	Producto	Medidas (mm)	€
POZ94-11506C	Slim Sifonada Inox 316L Cuadro - salida Ø 50 mm	500 x 60 x h 54	156,69
POZ94-11606C	Slim Sifonada Inox 316L Cuadro - salida Ø 50 mm	600 x 60 x h 54	165,16
POZ94-11706C	Slim Sifonada Inox 316L Cuadro - salida Ø 50 mm	700 x 60 x h 54	174,26
POZ94-11806C	Slim Sifonada Inox 316L Cuadro - salida Ø 50 mm	800 x 60 x h 54	184,02
POZ94-11906C	Slim Sifonada Inox 316L Cuadro - salida Ø 50 mm	900 x 60 x h 54	193,71
POZ94-11106C	Slim Sifonada Inox 316L Cuadro - salida Ø 50 mm	1000 x 60 x h 54	203,57

## DESCRIPCIÓN

Canaletas y Rejillas de acero Inox AISI 316L con una válvula sifonada incluida.

## MATERIAL

Acero inoxidable 316L.

## UTILIZACIÓN

Drenaje de agua enfocada a hoteles, parques acuáticos, balnearios, Spas, zonas recreativas, vestuarios, piscinas, baños, duchas, platos de ducha, etc... tanto para obra nueva como rehabilitación. Para los modelos SLIM, no se necesita el sumidero con tela. Se puede aplicar la tela directamente en la canal porque ya incluye la válvula sifonada. En cada embalaje está incluida la llave de extracción para facilitar su limpieza.



Código	Producto	Medidas (mm)	€
POZ94-13215S	Sumidero PP Sifonado con Tela Salida Ø 50 mm - para Slim	1500 x 2140	66,41



## EXPLICACIÓN MODELO DUO (REVERSIBLE)

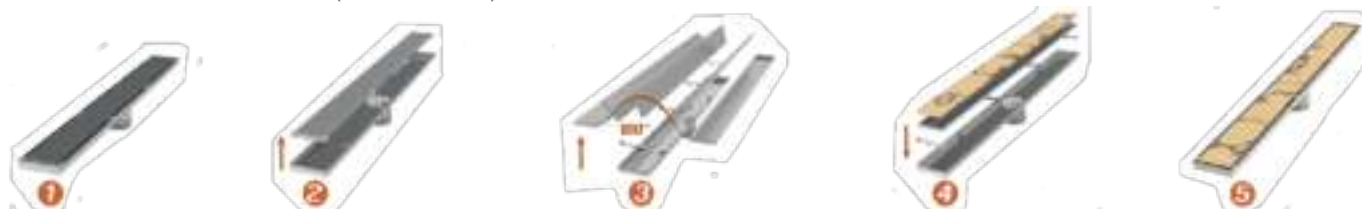

## MAGNUM INOX 316L DUO (REVERSIBLE)

Código	Producto	Medidas (mm)	€
POZ94-12609L	Magnum Inox 316L Duo (Reversible) - salida Ø 70 mm	600 x 80 x h 42	205,01
POZ94-12709L	Magnum Inox 316L Duo (Reversible) - salida Ø 70 mm	700 x 80 x h 42	222,72
POZ94-12809L	Magnum Inox 316L Duo (Reversible) - salida Ø 70 mm	800 x 80 x h 42	227,35
POZ94-12909L	Magnum Inox 316L Duo (Reversible) - salida Ø 70 mm	900 x 80 x h 42	240,53
POZ94-12109L	Magnum Inox 316L Duo (Reversible) - salida Ø 70 mm	1000 x 80 x h 42	269,94

### DESCRIPCIÓN

Canaletas y Rejillas de acero Inox AISI 316L.

### MATERIAL

Acero inoxidable 316L.

### UTILIZACIÓN

Drenaje de agua enfocada a hoteles, parques acuáticos, balneários, Spas, zonas recreativas, vestuarios, piscinas, baños, duchas, platos de ducha, etc... tanto para obra nueva como rehabilitación. En cada embalaje está incluida la llave de extracción para facilitar su limpieza.

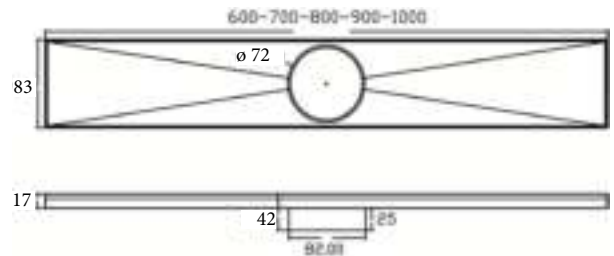

Código	Producto	Medidas (mm)	€
POZ94-13215M	Sumidero PP Sifonado con Tela Salida Ø 50 mm - para Magnum	1500 x 2140	66,41



Paso 1: Colocar sumidero



Paso 2: Tapa roja protectora



Paso 3: Tapa agujereada con tela



Paso 4: Sumidero y rejilla Inox



# MAGNUM INOX 316L CUADRO MODELO VERSACE

Código	Producto	Medidas (mm)	€
POZ94-12609CV	Magnum Inox 316L Cuadro Modelo Versace - salida Ø 70 mm	600 x 80 x h 42	CONSULTAR
POZ94-12709CV	Magnum Inox 316L Cuadro Modelo Versace - salida Ø 70 mm	700 x 80 x h 42	CONSULTAR
POZ94-12809CV	Magnum Inox 316L Cuadro Modelo Versace - salida Ø 70 mm	800 x 80 x h 42	CONSULTAR
POZ94-12909CV	Magnum Inox 316L Cuadro Modelo Versace - salida Ø 70 mm	900 x 80 x h 42	CONSULTAR
POZ94-12109CV	Magnum Inox 316L Cuadro Modelo Versace - salida Ø 70 mm	1000 x 80 x h 42	CONSULTAR

**DESCRIPCIÓN**

Canaletas y Rejillas de acero Inox AISI 316L.

**MATERIAL**

Acero inoxidable 316L.

**UTILIZACIÓN**

Drenaje de agua enfocada a hoteles, parques acuáticos, balnearios, Spas, zonas recreativas, vestuarios, piscinas, baños, duchas, platos de ducha, etc... tanto para obra nueva como rehabilitación. En cada embalaje está incluida la llave de extracción para facilitar su limpieza.

**NOTA: TODAS LAS CANALETAS MAGNUM MODELO CUADRO-VERSACE SON BAJO PEDIDO.**

NEW



Llave extracción rejilla.

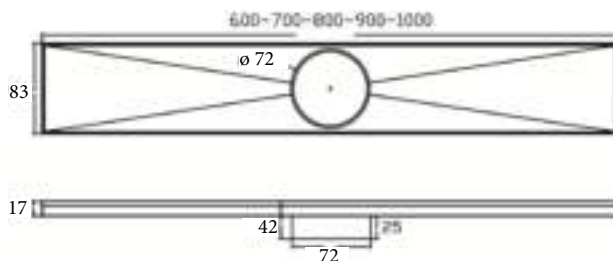

Código	Producto	Medidas (mm)	€
POZ94-13215M	Sumidero PP Sifonado con Tela Salida Ø 50 mm - para Magnum	1500 x 2140	66,41



Paso 1: Colocar sumidero



Paso 2: Tapa roja protectora



Paso 3: Tapa agujereada con tela



Paso 4: Sumidero y rejilla Inox



# MAGNUM INOX 316L CUADRO

Código	Producto	Medidas (mm)	€
POZ94-12609C	Magnum Inox 316L Cuadro - salida Ø 70 mm	600 x 80 x h 42	226,63
POZ94-12709C	Magnum Inox 316L Cuadro - salida Ø 70 mm	700 x 80 x h 42	240,93
POZ94-12809C	Magnum Inox 316L Cuadro - salida Ø 70 mm	800 x 80 x h 42	249,41
POZ94-12909C	Magnum Inox 316L Cuadro - salida Ø 70 mm	900 x 80 x h 42	260,44
POZ94-12109C	Magnum Inox 316L Cuadro - salida Ø 70 mm	1000 x 80 x h 42	273,39

### DESCRIPCIÓN

Canaletas y Rejillas de acero Inox AISI 316L con una válvula sifonada incluida.

### MATERIAL

Acero inoxidable 316L.

### UTILIZACIÓN

Drenaje de agua enfocada a hoteles, parques acuáticos, balneários, Spas, zonas recreativas, vestuarios, piscinas, baños, duchas, platos de ducha, etc... tanto para obra nueva como rehabilitación. Para los modelos SLIM, no se necesita el sumidero con tela. Se puede aplicar la tela directamente en la canal porque ya incluye la válvula sifonada. En cada embalaje está incluida la llave de extracción para facilitar su limpieza.

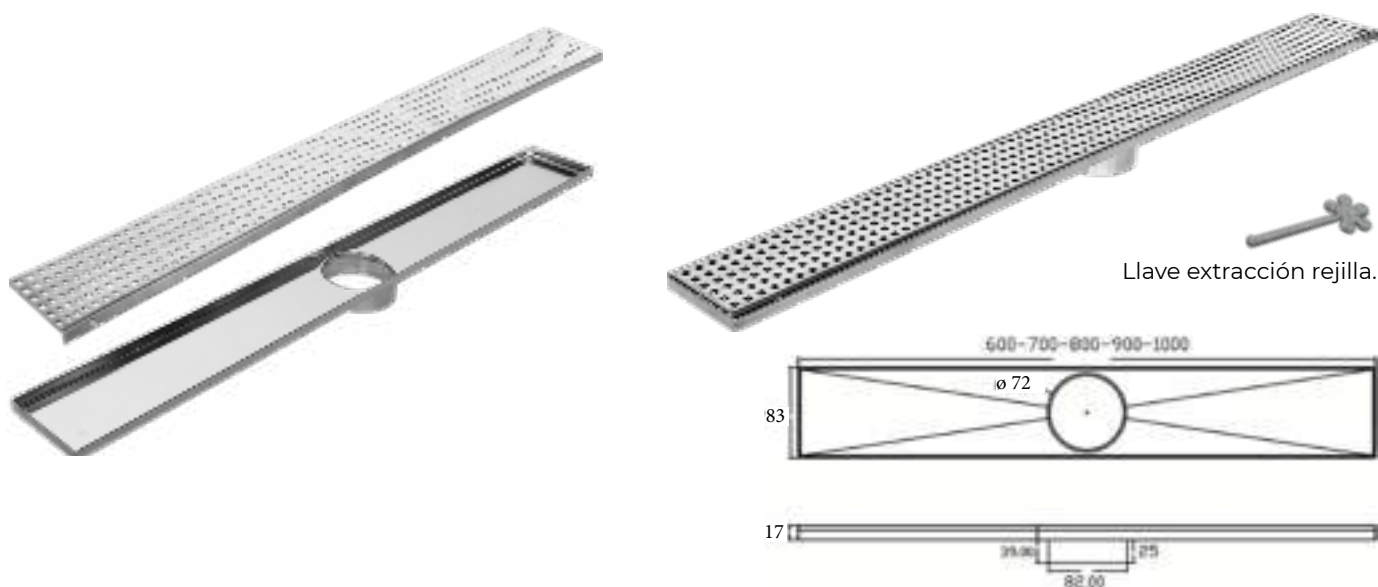

Llave extracción rejilla.

Código	Producto	Medidas (mm)	€
POZ94-13215M	Sumidero PP Sifonado con Tela Salida Ø 50 mm - para Magnum	1500 x 2140	66,41



Paso 1: Colocar sumidero



Paso 3: Tapa agujereada con tela



Paso 2: Tapa roja protectora



Paso 4: Sumidero y rejilla Inox



# SUMIDERO SIFONADO INOX 316L LISO

Código	Producto	Medidas (mm)	€
POZ94-13115L	Sumidero Sifonado Inox 316L Liso - salida Ø 50 mm	115 x 115 x h 54	106,50
POZ94-13150L	Sumidero Sifonado Inox 316L Liso - salida Ø 50 mm	150 x 150 x h 54	107,21
POZ94-13200L	Sumidero Sifonado Inox 316L Liso - salida Ø 50 mm	200 x 200 x h 54	125,30
POZ94-13250L	Sumidero Sifonado Inox 316L Liso - salida Ø 50 mm	250 x 250 x h 54	137,21

## DESCRIPCIÓN

Canaletas y Rejillas de acero Inox AISI 316L con una válvula sifonada incluida.

## MATERIAL

Acero inoxidable 316L.

## UTILIZACIÓN

Drenaje de agua enfocada a hoteles, parques acuáticos, balnearios, Spas, zonas recreativas, vestuarios, piscinas, baños, duchas, platos de ducha, etc... tanto para obra nueva como rehabilitación. Para los modelos SLIM, no se necesita el sumidero con tela. Se puede aplicar la tela directamente en el canal porque ya incluye la válvula sifonada. En cada embalaje está incluida la llave de extracción para facilitar su limpieza.

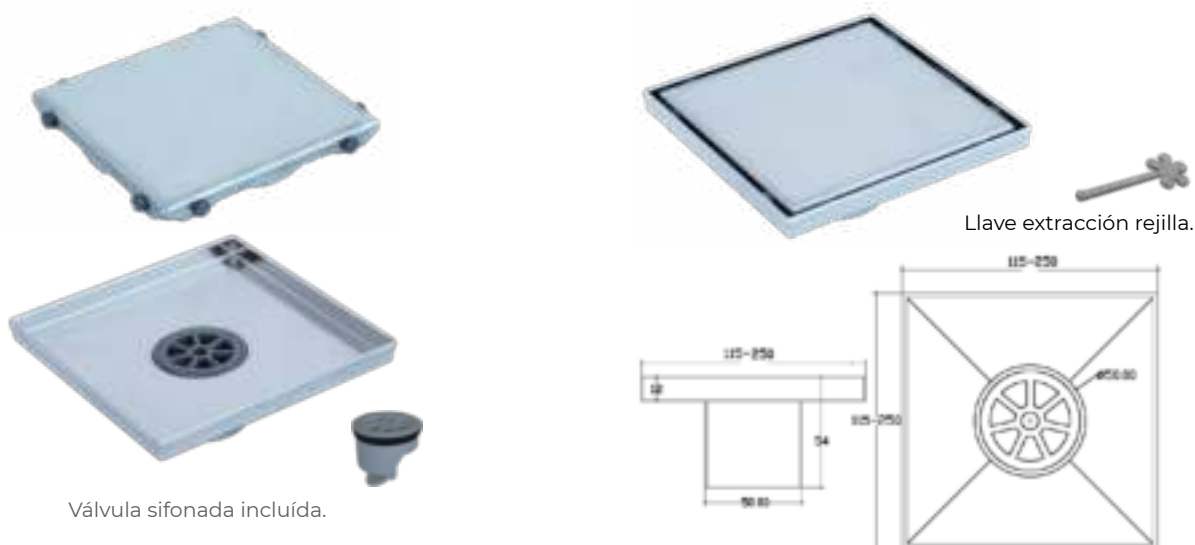

Válvula sifonada incluida.

Llave extracción rejilla.

Código	Producto	Medidas (mm)	€
POZ94-13215S	Sumidero PP Sifonado con Tela Salida Ø 50 mm - para Slim	1500 x 2140	66,41



Paso 1: Colocar sumidero



Paso 2: Tapa roja protectora



Paso 3: Tapa agujereada con tela



Paso 4: Sumidero y rejilla Inox



# SUMIDERO SIFONADO INOX 316L CUADRO

Código	Producto	Medidas (mm)	€
POZ94-13115C	Sumidero Sifonado Inox 316L Cuadro - salida Ø 50 mm	115 x 115 x h 54	106,50
POZ94-13150C	Sumidero Sifonado Inox 316L Cuadro - salida Ø 50 mm	150 x 150 x h 54	107,21
POZ94-13200C	Sumidero Sifonado Inox 316L Cuadro - salida Ø 50 mm	200 x 200 x h 54	125,30
POZ94-13250C	Sumidero Sifonado Inox 316L Cuadro - salida Ø 50 mm	250 x 250 x h 54	137,21

## DESCRIPCIÓN

Canaletas y Rejillas de acero Inox AISI 316L con una válvula sifonada incluida.

## MATERIAL

Acero inoxidable 316L.

## UTILIZACIÓN

Drenaje de agua enfocada a hoteles, parques acuáticos, balnearios, Spas, zonas recreativas, vestuarios, piscinas, baños, duchas, platos de ducha, etc... tanto para obra nueva como rehabilitación. Para los modelos SLIM, no se necesita el sumidero con tela. Se puede aplicar la tela directamente en el canal porque ya incluye la válvula sifonada. En cada embalaje está incluida la llave de extracción para facilitar su limpieza.

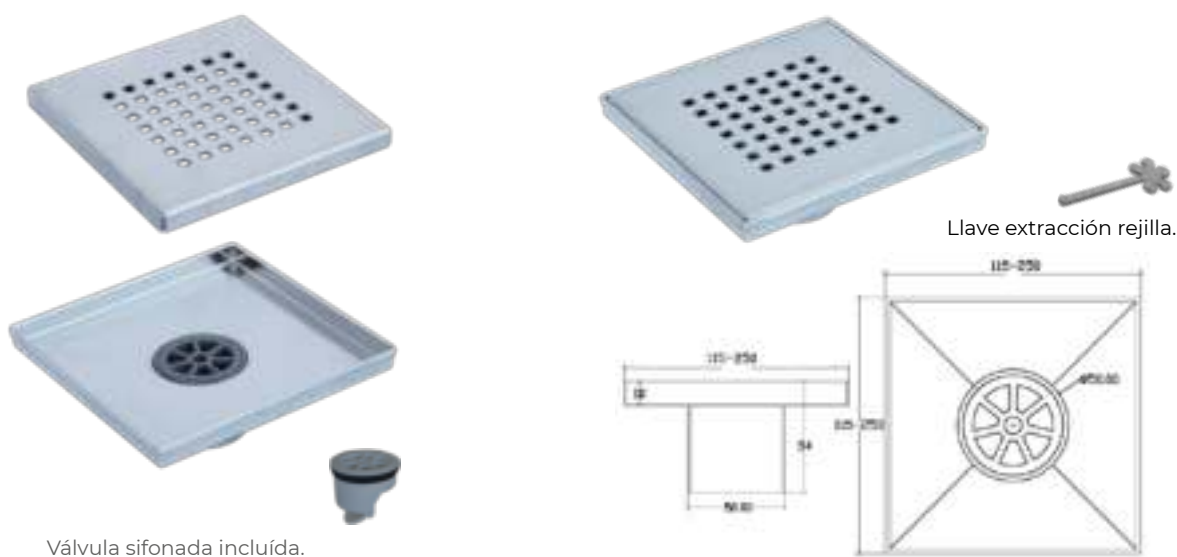

Código	Producto	Medidas (mm)	€
POZ94-13215S	Sumidero PP Sifonado con Tela Salida Ø 50 mm - para Slim	1500 x 2140	66,41



Paso 1: Colocar sumidero



Paso 3: Tapa agujereada con tela



Paso 2: Tapa roja protectora



Paso 4: Sumidero y rejilla Inox



# SUMIDERO SIFONADO INOX 316L ONDA

Código	Producto	Medidas (mm)	€
POZ94-131150	Sumidero Sifonado Inox 316L Onda - salida Ø 50 mm	115 x 115 x h 54	106,50
POZ94-131500	Sumidero Sifonado Inox 316L Onda - salida Ø 50 mm	150 x 150 x h 54	107,21
POZ94-132000	Sumidero Sifonado Inox 316L Onda - salida Ø 50 mm	200 x 200 x h 54	125,30
POZ94-132500	Sumidero Sifonado Inox 316L Onda - salida Ø 50 mm	250 x 250 x h 54	137,21

## DESCRIPCIÓN

Canaletas y Rejillas de acero Inox AISI 316L con una válvula sifonada incluida.

## MATERIAL

Acero inoxidable 316L.

## UTILIZACIÓN

Drenaje de agua enfocada a hoteles, parques acuáticos, balnearios, Spas, zonas recreativas, vestuarios, piscinas, baños, duchas, platos de ducha, etc... tanto para obra nueva como rehabilitación. Para los modelos SLIM, no se necesita el sumidero con tela. Se puede aplicar la tela directamente en el canal porque ya incluye la válvula sifonada. En cada embalaje está incluida la llave de extracción para facilitar su limpieza.



Válvula sifonada incluida.

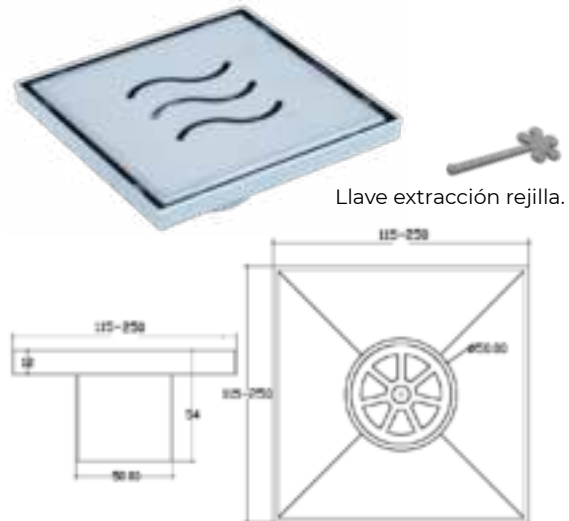

Llave extracción rejilla.

Código	Producto	Medidas (mm)	€
POZ94-132155	Sumidero PP Sifonado con Tela Salida Ø 50 mm - para Slim	1500 x 2140	66,41



Paso 1: Colocar sumidero



Paso 2: Tapa roja protectora



Paso 3: Tapa agujereada con tela



Paso 4: Sumidero y rejilla Inox





# SUMIDERO TRIANGULAR INOX 316L CUADRO

Código	Producto	Medidas (mm)	€
POZ94-13270C	Sumidero Triangular Sifonado Inox Cuadro - salida Ø 50 mm	272 x 193 x 193 x h 54	125,30

### DESCRIPCIÓN

Canaletas y Rejillas de acero Inox AISI 316L con una válvula sifonada incluida.

### MATERIAL

Acero inoxidable 316L.

### UTILIZACIÓN

Drenaje de agua enfocada a hoteles, parques acuáticos, balnearios, Spas, zonas recreativas, vestuarios, piscinas, baños, duchas, platos de ducha, etc... tanto para obra nueva como rehabilitación. Para los modelos SLIM, no se necesita el sumidero con tela. Se puede aplicar la tela directamente en la canal porque ya incluye la válvula sifonada. En cada embalaje está incluida la llave de extracción para facilitar su limpieza.

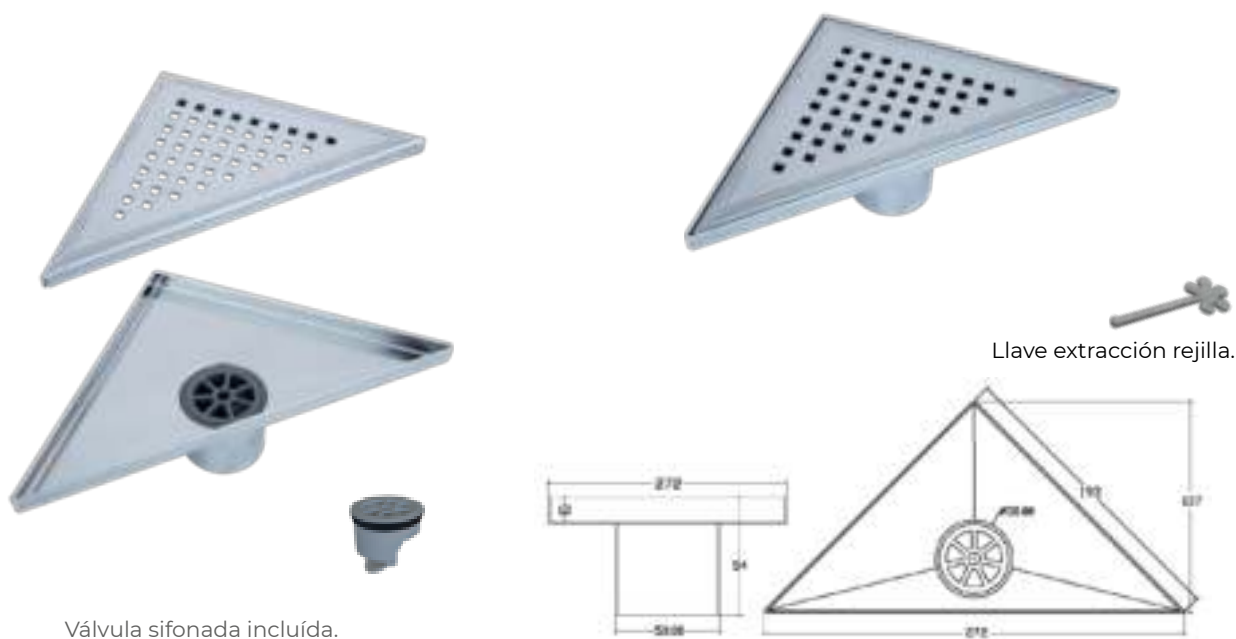

Código	Producto	Medidas (mm)	€
POZ94-13215S	Sumidero PP Sifonado con Tela Salida Ø 50 mm - para Slim	1500 x 2140	66,41



Paso 1: Colocar sumidero



Paso 2: Tapa roja protectora



Paso 3: Tapa agujereada con tela



Paso 4: Sumidero y rejilla Inox



# SUMIDERO SIFONADO INOX 316L LISO

Código	Producto	Medidas (mm)	€
POZ94-13215	Sumidero PVC sifonado para SLIM - salida Ø 50 mm	140 x 140 x h 60	26,08
POZ94-13215MT	Sumidero PVC sifonado para MAGNUM - salida Ø 50 mm	145 x 145 x h 60	26,08
POZ94-13215STT	Tela y Tapa para sum SLIM	2140x1500	45,29
POZ94-13215MTT	Tela y Tapa para sum MAGNUM	2140x1500	45,29

**MATERIAL**

Acero inoxidable 316L.

**UTILIZACIÓN**

Drenaje de agua enfocada a hoteles, parques acuáticos, balnearios, Spas, zonas recreativas, vestuarios, piscinas, baños, duchas, platos de ducha, etc... tanto para obra nueva como rehabilitación.

POZ94-13215:



Tapa protectora

POZ94-13215MT:



Tapa protectora



# SUMIDERO SIFONADO PVC SALIDA H./V.

Código	Producto	Medidas (mm)	€
POZ94-13215C	Kit Dakua Doccia Super - Sum. Sif. ( h./v. ) con rej. Inox 304 L cuadro	100 x 100 x Rejilla 125mm	65,97
POZ94-13215O	Kit Dakua Doccia Super - Sum. Sif. ( h./v. ) con rej. Inox 304 L onda	100 x 100 x Rejilla 125mm	65,97

### MATERIAL

Sumidero en PVC/Tela en PP-PE-PP/Rejilla acero inox 316L.

### UTILIZACIÓN

Drenaje de agua para baños, duchas, piscinas, balnearios, SPA's, vestuarios, zonas recreativas, etc.

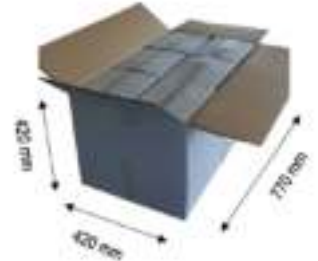
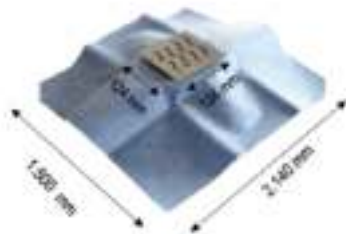
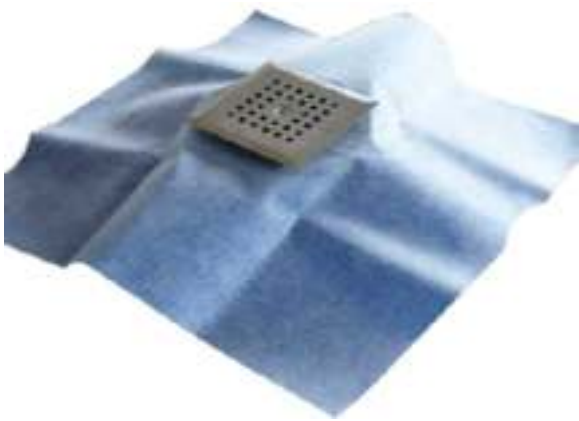

# SUMIDERO SIFÓNICO

Código	Producto	Medidas (mm)	Caja	Palet	UM	€
TER07-1341	Sumidero Sifónico para Baldosa	115 x 115 ext 130 x 130	12 pz.	240 pz.	und.	22,45



### DESCRIPCIÓN

Sumidero sifónico telescópico para rellenar, resistente a los agentes atmosféricos y químicos, marco en inox, embalados en blíster. La cazuela provista de junta, se acopla fácilmente al sumidero, cuya altura es regulable entre 0 a 80 mm, compensando desniveles de cualquier tipo de suelo. La forma de la rejilla orientable permite una rápida colocación y un sifón de fácil inspección. Dimensión interna de 45 mm y externa de 50 mm.

### MATERIAL

Realizada en PP (polipropileno).

### UTILIZACIÓN

La estructura del sumidero permite la recogida y drenaje de las aguas pluviales.

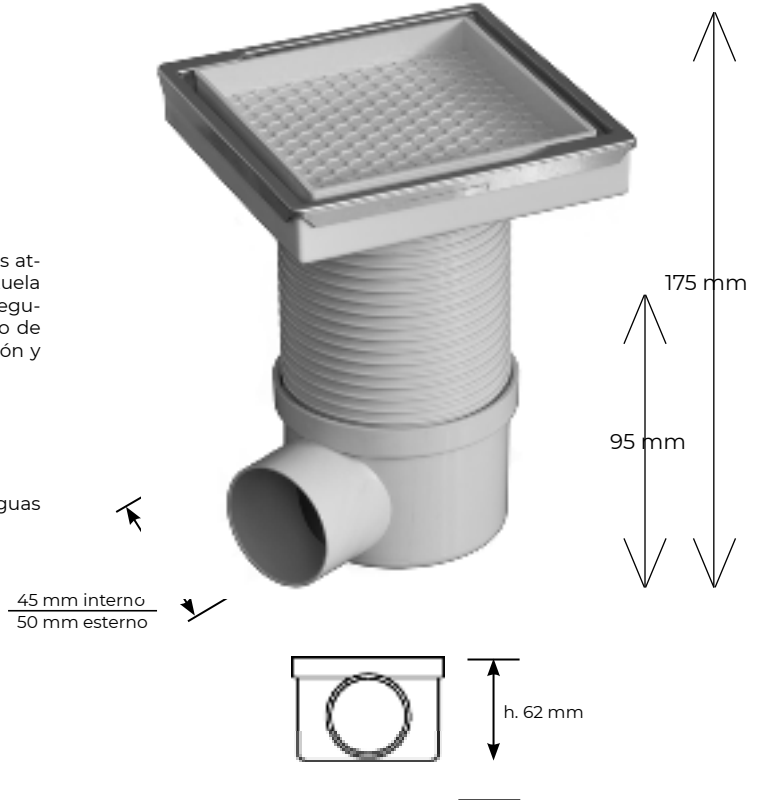

# SUMIDERO TELESCÓPICO

Código	Producto	Medidas (mm)	Caja	Palet	UM	€
TER07-1340PP	Sumidero Telescopico (Marco y Rejilla PP)	115 x 115	15	750	und.	12,04
TER07-1340IP	Sumidero Telescopico (Marco PP y Rejilla Inox)	115 x 115	15	750	und.	19,84
TER07-1340IT	Sumidero Telescopico (Marco y Rejilla Inox)	115 x 115	15	750	und.	26,23



## DESCRIPCIÓN

Sumidero con rejilla en inox AISI 304 BA, producto ideal para soportar las agresiones químicas y atmosféricas. La cazuela esta provista de junta y se acopla fácilmente al sumidero, cuya altura es regulable de 0 a 80 mm, compensando desniveles de cualquier tipo de suelos. La forma de la rejilla orientable permite una rápida colocación y un sifón de fácil inspección. Disponible con marco y rejilla en PP o marco y rejilla en inox, medida 115 x 115 mm, Dimensión interna de 45 mm y externa de 50 mm.

## MATERIAL

Realizada en PP (polipropileno).

## UTILIZACIÓN

Se utiliza para la recogida y drenaje de aguas pluviales, o lavado de terrazas, duchas y zonas en las que es necesario recoger aguas residuales.



# SUMIDERO LATERAL

Código	Ref.	Producto	Medida (mm)	Caja	Palet	UM	€
TER07-1340	01	Sumidero Lateral (Marco y Rejilla PP)	115 x 115	60	720.	und.	7,61
TER07-1340I	02	Sumidero Lateral (Marco PP y Rejilla Inox)	115 x 115	30	1200.	und.	15,10



## DESCRIPCIÓN

Sumidero en ABS (con blíster) con rejilla inox AISI 304 BA o en ABS medida 115x115 mm. La cazuela se puede girar 360°. Dimensión interna de 45 mm y externa de 50 mm.

## MATERIAL

Realizada en ABS.

## UTILIZACIÓN

Se utiliza para el drenaje de aguas pluviales en las terrazas o en sitios donde no hay pendiente.



## SUMIDERO LATERAL REBAJADO

Código	Producto	Medidas (mm)	Caja	Palet	UM	€
TER07-1342	Sumidero Lateral Rebajado (Marco y Rejilla PP)	150 x 150	25	1000	und	15,22
TER07-1342I	Sumidero Lateral Rebajado (Marco PP y Rejilla Inox)	150 x 150	25	1000	und	20,76

**AISI 304**

### DESCRIPCIÓN

Sumidero rebajado en ABS (en blíster) con rejilla en inox AISI 304 BA o en ABS, medida 150 x 150 mm. La cazuela se puede girar hasta 360°. Dimensión interna de 45 mm y externa de 50 mm.

### MATERIAL

Realizado en ABS.

### UTILIZACIÓN

Se utiliza para el drenaje de aguas pluviales en las terrazas o en sitios donde no hay pendiente.

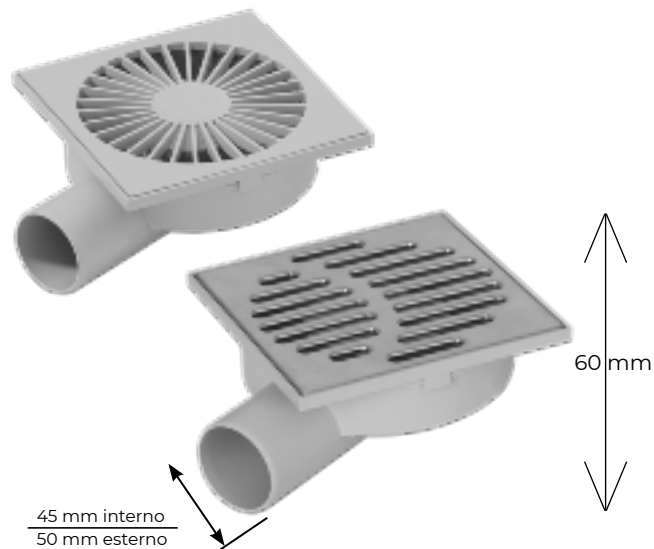

## SUMIDERO TELESCÓPICO LATERAL REBAJADO

Código	Producto	Medidas (mm)	Caja	Palet	UM	€
TER07-1342PP	Sumidero Telescópico Lateral Rebajado (Marco y Rejilla PP)	150 x 150	12	360	und.	15,79
TER07-1342IP	Sumidero Telescópico Lateral Rebajado (Marco PP y Rejilla Inox)	150 x 150	12	360	und.	23,23
TER07-1342IT	Sumidero Telescópico Lateral Rebajado (Marco y Rejilla Inox)	150 x 150	12	360	und.	36,66

PATENTED



### DESCRIPCIÓN

Sumidero telescópico rebajado con rejilla en PP o inox AISI 304 BA. La cazuela se puede girar hasta 360°. Dimensión interna de 45 mm y externa de 50 mm. Es un producto patentado por Dakota.

### MATERIAL

Realizada en PP (polipropileno).

### UTILIZACIÓN

Se utiliza para el drenaje de aguas pluviales en las terrazas o en sitios donde no hay pendiente.

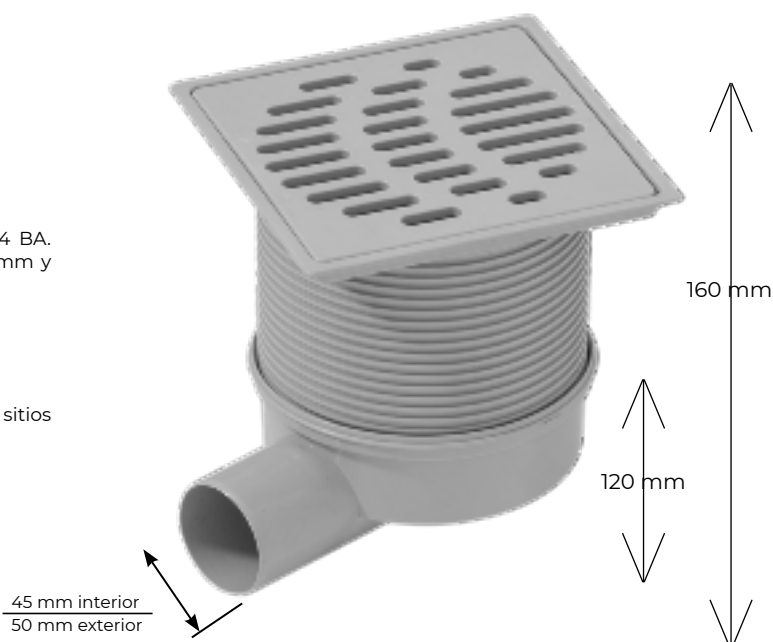
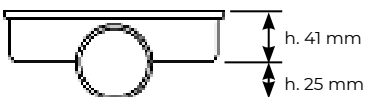

# SUMIDERO TELESCÓPICO LATERAL

Código	Producto	Medidas (mm)	Caja.	Palet	UM	€
TER07-1343PP	Sumidero Telescópico Lateral (Marco y Rejilla PP)	150 x 150	12.	360.	und.	15,25
TER07-1343IP	Sumidero Telescópico Lateral (Marco PP y Rejilla Inox)	150 x 150	12	360	und.	22,63
TER07-1343IT	Sumidero Telescópico Lateral (Marco y Rejilla Inox)	150 x 150	12	360	und.	33,03



## DESCRIPCIÓN

Sumidero telescópico con rejilla en PP o inox AISI 304 BA. La cazuela se puede girar hasta 360°. Disponible con marco y rejilla en PP o marco en PP y rejilla inox o marco y rejilla inox. Es un producto patentado por Dakota. Dimensión interna de 45 mm y externa de 50 mm.

## MATERIAL

Realizada en PP (polipropileno).

## UTILIZACIÓN

Se utiliza para la recogida y drenaje de aguas pluviales, o lavado de terrazas, duchas y zonas en las que es necesario recoger aguas residuales.

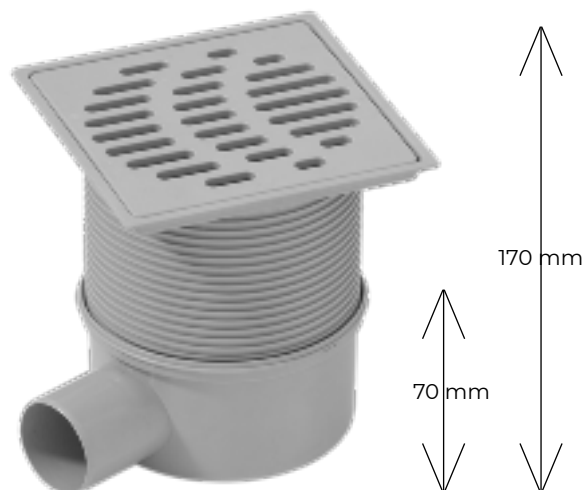

# BASE UNIÓN

Código	Producto	Medidas (mm)	Caja	Palet	UM	€
TER07-1344F	Brida	150 x 150	24	480	und	14,52



## DESCRIPCIÓN

Base con junta bituminosa. Es un producto patentado por Dakota.

## MATERIAL

Realizada en PP (polipropileno).

## UTILIZACIÓN

Se utiliza para conectar el telescópico con las alcantarillas de las azoteas o terrazas.

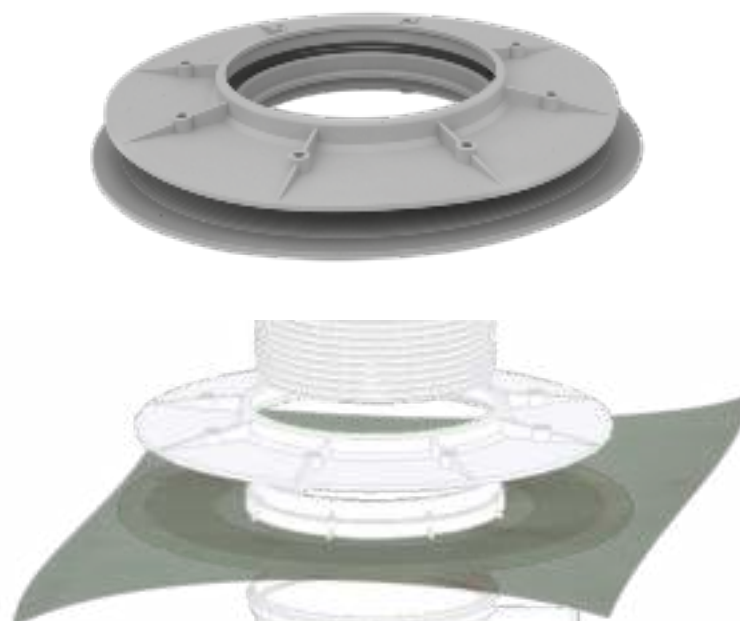

# SUMIDERO SIFÓNICO

Código	Producto	Medidas (mm)	Salida	Caja	Palet	UM	€
TER01-1310GIT	Sumidero sifónico (Marco y Rejilla Inox)	100 x 100	40	25	2000	und.	23,66
TER01-1315GIT	Sumidero sifónico (Marco y Rejilla Inox)	150 x 150	50	24	1008	und.	37,57



### DESCRIPCIÓN

Sumidero sifónico con rejilla inox, resistente a los agentes atmosféricos y fácil de inspeccionar.

Salida vertical de diferentes diámetros.

Es un producto patentado por Dakota.

Disponible en 100 x 100 y 150 x 150 mm con marco y rejilla inox.

### MATERIAL

Realizada en PP (polipropileno).

### UTILIZACIÓN

Se utiliza para el drenaje de las aguas pluviales en las terrazas.



	a	b	c	ø lad.	
TER01-1310GIT	116	46	102	40	mm
TER01-1315GIT	158	65	144	50	mm

# SUMIDERO SIFÓNICO EN PP

Código	Producto	Medida (mm)	Salida	Caja.	Palet	UM	€
TER01-1310G	Sumidero sifónico (Marco y Rejilla PP)	100 x 100	40	40	2800	und.	2,46
TER01-1315G	Sumidero sifónico (Marco y Rejilla PP)	150 x 150	50	22	660	und.	4,92
TER01-1320G	Sumidero sifónico (Marco y Rejilla PP)	200 x 200	80/90	18	360	und.	7,94
TER01-1325G	Sumidero sifónico (Marco y Rejilla PP)	250 x 250	90/100	18	216	und.	13,39
TER01-1330G	Sumidero sifónico (Marco y Rejilla PP)	300 x 300	100/110	18	216	und.	15,16



### DESCRIPCIÓN

Sumidero sifónico con rejilla en PP, resistente a los agentes atmosféricos y fácil de inspeccionar.

Salida vertical de diferentes diámetros.

Es un producto patentado por Dakota.

Disponible en 100 x 100, 125 x 125, 150 x 150, 200 x 200, 250 x 250 y 300 x 300 mm en PP.

### MATERIAL

Realizada en PP (polipropileno).

### UTILIZACIÓN

Se utiliza para el drenaje de las aguas pluviales en las terrazas.

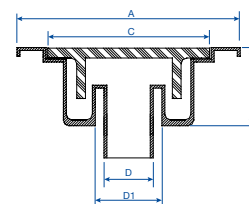
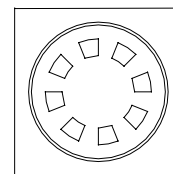

	a	b	c	ø lad.	
TER01-1310G	100	47	90	40	mm
TER01-1312G	125	60	110	50	mm
TER01-1315G	150	60	135	50	mm
TER01-1320G	200	80	178	80/90	mm
TER01-1325G	250	118	227	90/100	mm
TER01-1330G	300	136	267	100/100	mm



## SUMIDEROS EN ALUMINIO Y EN PVC

Código	Producto	Medidas (mm)	Caja	Palet	UM	€
TER22-8008	Sumidero en Aluminio	100 x 100 - ø 30	-	-	und.	15,03
TER22-8009	Sumidero en Aluminio	150 x 150 - ø 50	-	-	und.	16,11
TER22-8010	Sumidero en Aluminio	200 x 200 - ø 75	-	-	und.	24,16
TER22-8011	Sumidero en Aluminio	250 x 250 - ø 90	-	-	und.	33,71
TER22-8012	Sumidero en Aluminio	300 x 300 - ø 110	-	-	und.	46,83
TER22-8013	Sumidero en Aluminio	400 x 400 - ø 125	-	-	und.	85,89

### DESCRIPCIÓN

Sumidero sifónico con rejilla en Aluminio, resistente a los agentes atmosféricos y fácil de inspeccionar.

Disponible en 100 x 100, 150 x 150, 200 x 200, 250 x 250, 300 x 300 y 400 x 400 mm.

### MATERIAL

Realizado en Aluminio.

### UTILIZACIÓN

Se utiliza para el drenaje de las aguas pluviales en las terrazas.



## CALDERETA SIFÓNICA CON REJILLA EN PLÁSTICO

Código	Ref	Producto	Medidas (mm)	Caja	Palet	UM	€
TER02-38350	01	Caldereta Sifónica salida ø 50 con Rejilla en Plástico	100 x 100	24	576	und.	9,95

## CALDERETA SIF. UNIVERSAL + REJ. INOX SALIDA H/V

Código	Ref	Producto	Medidas (mm)	Caja	Palet	UM	€
TER02-38301	02	Caldereta Sifónica salida ø 50/40 con Rejilla Inox Estrella	100 x 100	24	576	und.	11,59
TER02-38302	03	Caldereta Sifónica salida ø 50/40 con Rejilla Inox Cuadros	100 x 100	24	576	und.	21,36
TER02-38303	04	Caldereta Sifónica salida ø 50/40 con Rejilla Inox Ondas	100 x 100	24	576	und.	21,36

### DESCRIPCIÓN

Caldereta sifónica universal en PVC con rejilla inox, con salida horizontal y vertical.

### MATERIAL

Fabricado en PVC.

### UTILIZACIÓN

Se utiliza para la evacuación del agua.

### NOTA

La rejilla INOX de la foto 2 es de 0,8 mm

Las rejillas INOX de las fotos 3 y 4 son de 1,5 mm



## MANGUITO EXCENTRICO Ø 90

Código	Ref	Producto	Medidas (mm)	Caja	Palet	UM	€
TER02-31100	01	Manguito conex. WC ø 90 excentrico con 2 Gomas	ø 90	36	864	und.	4,92

## MANGUITO EXCENTRICO Ø 110

Código	Ref	Producto	Medidas (mm)	Caja	Palet	UM	€
TER02-31200	02	Manguito conex. WC ø 110 excentrico con 1 Goma	ø 110	36	864	und.	4,50

## MANGUITO RECTO Ø 90

Código	Ref	Producto	Medidas (mm)	Caja	Palet	UM	€
TER02-31300	03	Manguito conex. WC ø 90 recto con 2 Gomas	ø 90	36	864	und.	4,92

## MANGUITO RECTO Ø 110

Código	Ref	Producto	Medidas (mm)	Caja	Palet	UM	€
TER02-31400	04	Manguito conex. WC ø 110 recto con 1 Gomas	ø 110	36	864	und.	4,50

### DESCRIPCIÓN

Manguito en PVC con goma de caucho, de varias dimensiones y puede ser recto o excéntrico.

### MATERIAL

Fabricado en PVC de color gris.

### UTILIZACIÓN

Se utiliza para la unión del inodoro con la tubería.

01



02



03



04



## CALDERETA SIFÓNICA CON SUMIDERO

Código	Ref	Producto	Medidas (mm)	Caja	Palet	UM	€
TER02-38200	01	Caldereta Sifónica con Sumidero	150 x 150 salida ø 75	10	240	und.	12,44
TER02-38100	01	Caldereta Sifónica con Sumidero salida H-V	200 x 200 salida ø 90/110	6	144	und.	19,46
TER02-38000	01	Caldereta Sifónica con Sumidero salida H-V	250 x 250 salida ø 90/110	6	144	und.	19,76
TER02-38100VERT	01	Caldereta Sifónica con Sumidero S. Vertical	200 x 200 salida ø 90/110	6	144	und.	19,46
TER02-38000VERT	01	Caldereta Sifónica con Sumidero S. Vertical	250 x 250 salida ø 90/110	6	144	und.	19,76

## CALDERETA SIFÓNICA ANTIGRAVILLA

Código	Ref	Producto	Medidas (mm)	Caja	Palet	UM	€
TER02-38101	02	Caldereta Sifónica Antigraavilla	200 x 200 salida ø 90/110	5	144	und.	19,46
TER02-38001	02	Caldereta Sifónica Antigraavilla	250 x 250 salida ø 90/110	5	144	und.	21,64

## SUMIDERO SIFÓNICO

Código	Ref	Producto	Medidas (mm)	Caja	Palet	UM	€
TER02-39200	03	Sumidero Sifónico	150 x 150 salida ø 75	32	768	und.	8,77
TER02-39100	03	Sumidero Sifónico	200 x 200 salida ø 90/110	20	480	und.	11,78
TER02-39000	03	Sumidero Sifónico	250 x 250 salida ø 90/110	10	240	und.	14,75

### DESCRIPCIÓN

Sumidero sifónico en PVC o con caldereta.

### MATERIAL

Fabricado en PVC de color gris.

### UTILIZACIÓN

Se utiliza para el drenaje de aguas pluviales.

**01**



**02**



**03**





**ARQUETAS  
TAPADERAS  
REJILLAS  
MARCOS**



100% MADE  
IN DAKOTA

## ARQUETAS Y ACCESORIOS

Las **Arquetas Dakota** y sus accesorios constituyen una interesante alternativa a las arquetas de hormigón, con la ventaja del peso reducido y del material que las componen. **La amplia gama** de medidas disponibles, (de 200 mm hasta 700 mm de largo por lado), garantiza la solución ante cualquier solicitud en obra.

**En caso de elevada profundidad**, pueden las arquetas mismas romperse para hacer de prolongación. **Las conexiones laterales** permiten engancharse rápidamente y con precisión a la tubería. Los accesorios (tapas, rejillas, marcos) completan la gama y son compatibles con las arquetas de hormigón.

- ARQUETA SMART
- ARQUETA STAR
- ARQUETA REFORZADA

- 
- TAPADERA / REJILLA CON MANILLA
  - TAPADERA STAR
  - TAPADERA / REJILLA REFORZADA

- 
- MARCO STAR
  - MARCO REFORZADO

# LINEA ARQUETAS DAKOTA

Las Arquetas Dakota y sus accesorios constituyen una interesante alternativa a las arquetas de hormigón, con la ventaja del peso reducido y del material que las componen. La amplia gama de medidas disponibles, (de 200 mm hasta 700 mm de largo por lado), garantiza la solución ante cualquier solicitud en obra. En caso de elevada profundidad, pueden las arquetas mismas romperse para hacer de prolongación. Las conexiones laterales permiten engancharse rápidamente y con precisión a la tubería. Los accesorios (tapas, rejillas, marcos) completan la gama y son compatibles con las arquetas de hormigón.

## ARQUETA SMART

Realizada en PP con medidas desde 200 x 200 a 550 x 550 mm en color gris claro. CARACTERISTICAS:

- peso ligero que facilita el transporte;
- elevada resistencia gracias a los bordes de esquina laterales redondeados que evitan roturas;
- practicos anillos de conexión por un corte perfecto;
- ahorro de espacio en almacén por medio de la practica apilabilidad.

Acopla con la linea de tapas y marcos con manilla presentes en tarifa. Se gasta como alternativa a las arquetas de hormigón, sobre todo donde hay terminaciones de cables electricos.

## TABLA DIAMETROS ENTRADAS/SALIDAS ARQUETAS

SMART	mm	Ø <sub>1</sub>	Ø <sub>2</sub>	Ø <sub>3</sub>	Ø <sub>4</sub>	Ø <sub>5</sub>	Ø <sub>6</sub>	Ø <sub>7</sub>
POZ01-1372SMART	entrada	200 x 200	75	90	110			
	salida lateral	200 x 200	75	90	110			
	salida vert.	200 x 200	75	90	110			
POZ01-1373SMART	entrada	300 x 300	75	90	110	125		
	salida lateral	300 x 300	75	90	110	125		
	salida vert.	300 x 300	75	90	110	125		
POZ01-1374SMART	entrada	400 x 400	80	100	125	140	160	200
	salida lateral	400 x 400	75	90	110	125	140	160 200
	salida vert.	400 x 400	75	90	110	125	140	160 200
POZ01-1371SMART	entrada	550 x 550	125	160	200	250		
	salida lateral	550 x 550	125	160	200	250	315	
	salida vert.	550 x 550	125	160	200	250	315	

## ARQUETA STAR

Realizada en PP con medidas desde 200 x 200 a 550 x 550 mm en color gris claro. CARACTERISTICAS:

- peso ligero que facilita el transporte;
- elevada resistencia ante los rayos U.V.A.;
- elevada resistencia ante el hielo;
- resistencia ante la cristalización.

Se gasta como alternativa a las arquetas de hormigón.

## TABLA DIAMETROS ENTRADAS/SALIDAS ARQUETAS

STAR / REFORZ.	mm	Ø <sub>1</sub>	Ø <sub>2</sub>	Ø <sub>3</sub>	Ø <sub>4</sub>	Ø <sub>5</sub>	Ø <sub>6</sub>	Ø <sub>7</sub>	Ø <sub>8</sub>
POZ01-1372STAR	200 x 200	63	80	100	125				
POZ01-1372S	200 x 200	50	70	90	110	125			
POZ01-1373STAR	300 x 300	50	70	90	100	125			
POZ01-1373S	300 x 300	75	90	110	125	140			
POZ01-1374STAR	400 x 400	63	80	100	125	140	160	200	
POZ01-1374S	400 x 400	75	90	110	125	140	160	200	250
POZ01-1371STAR	550 x 550	160	200	250	315				
POZ01-1371	550 x 550	160	200	250	315				
POZ01-1370	700 x 700	200	250	315	400	500			

## ARQUETA REFORZADA

Realizada en PP con medidas desde 200 x 200 a 700 x 700 mm en color gris claro. CARACTERISTICAS:

- peso ligero que facilita el transporte;
- elevada resistencia ante los rayos U.V.A.;
- elevada resistencia debida a los refuerzos laterales;
- practicos anillos de conexión por un corte perfecto;

Se gasta como alternativa a las arquetas de hormigón.

### Arqueta Seventy

En el apartado de las Arquetas Reforzadas, podemos encontrar la Arqueta SEVENTY de medidas 735 x 735 x 650 mm.

Si caracteriza por:

- peso ligero que facilita el transporte y que permite la manipulación por una sola persona (< 25 kg);
- elevada resistencia debida a los refuerzos laterales;
- practicos anillos de conexión por un corte perfecto;
- marca en la base para y en cada 10 cm de altura para poder recortarla y gastarla como prolongación.

Compatible con la tapadera Seventy.

Las medidas en su interior de 600 x 600 mm permiten el paso de una persona según la normativa en vigor.

## ARQUETA SEVENTY

Código	Producto	Medidas (mm)	Caja.	Palet	UM	€
POZ01-1370S	Arqueta Seventy	700 x 700	1	8	und.	145,38



## ARQUETA SMART EN PP

Código	Producto	Medidas (mm)	Caja	Palet	UM	€
POZ01-1372SMART	Arqueta Smart	200 x 200	1	20	und.	3,18
POZ01-1373SMART	Arqueta Smart	300 x 300	1	20	und.	10,30
POZ01-1374SMART	Arqueta Smart	400 x 400	1	20	und.	20,10
POZ01-1371SMART	Arqueta Smart	550 x 550	1	20	und.	36,60



## ARQUETA STAR EN PP

Código	Producto	Medidas (mm)	Caja	Palet	UM	€
POZ01-1372STAR	Arqueta Star	200 x 200	1	200	und.	6,38
POZ01-1373STAR	Arqueta Star	300 x 300	1	96	und.	12,08
POZ01-1374STAR	Arqueta Star	400 x 400	1	36	und.	27,70
POZ01-1371STAR	Arqueta Star	550 x 550	1	20	und.	54,90



## ARQUETA REFORZADA EN PP

Código	Producto	Medidas (mm)	Caja	Palet	UM	€
POZ01-1372S	Arqueta Monolítica	200 x 200	1 pz.	200 pz.	und.	12,06
POZ01-1373S	Arqueta Monolítica	300 x 300	1 pz.	96 pz.	und.	19,29
POZ01-1374S	Arqueta Monolítica	400 x 400	1 pz.	36 pz.	und.	37,36
POZ01-1371	Arqueta Monolítica	550 x 550	1 pz.	20 pz.	und.	64,42



## ARQUETA HERMÉTICA PARA CABLES ELÉCTRICOS

Código	Producto	Medidas (mm)	Caja	Palet	UM	€
POZ10-1347E	Arqueta Hermética para Cables Eléctricos	250 x 250	6	144	und.	23,15



## ACCESORIOS ARQUETAS PLACA SIFÓNICA EN PP

Código	Producto	Medidas (mm)	Caja	Palet	UM	€
POZ06-1378	Placa Sifónica	200 x 200	300	9.000	und.	3,29
POZ06-1379	Placa Sifónica	300 x 300	170	2.040	und.	4,07
POZ06-1380	Placa Sifónica	400 x 400	60	900	und.	6,96
POZ06-1389	Placa Sifónica	550 x 550	20	480	und.	17,24



Nota: Productos no acoplables con Arquetas Smart

## SIFÓN CAMPANA EN PP

Código	Producto	Medidas (mm)	Caja	Palet	UM	€
POZ07-6821	Sifón Campana	300 x 300	1	112	und.	11,98
POZ07-6822	Sifón Campana	400 x 400	1	54	und.	22,09



## PROLONGACIÓN ARQUETA EN PP

Código	Producto	Medidas (mm)	Caja	Palet	UM	€
POZ05-1376	Prolongación 100	300 x 300	1	368	und.	12,11
POZ05-1377	Prolongación 100	400 x 400	1	144	und.	25,88
POZ05-1375	Prolongación 100	550 x 550	1	100	und.	28,51



## TAPADERA HERMÉTICA

Código	Producto	Medidas (mm)	Caja	Palet	UM	€
POZ02-1348K	Tapadera Hermética	200 x 200	24	1.080	und.	5,80
POZ01-1400	Junta para Kit	200 x 200	1	500	und.	2,27
POZ02-1358K	Tapadera Hermética	300 x 300	12	360	und.	12,76
POZ01-1406	Junta para Kit	300 x 300	1	400	und.	3,70
POZ02-1368K	Tapadera Hermética	400 x 400	12	198	und.	31,29
POZ01-1407	Junta para Kit	400 x 400	1	500	und.	4,40
POZ02-1378K	Tapadera Hermética	550 x 550	4	68	und.	60,04
POZ01-1408	Junta para Kit	550 x 550	1	500	und.	5,23



Nota: Para kit completo, pedir Tapadera Hermética + Junta para Kit



## TAPADERA CON MANILLA



Código	Producto	Medidas (mm)	Caja	Palet	UM	€
POZ02-1348M	Tapadera con Manilla		200 x 200	24	1080	und. 5,71
POZ02-1358M	Tapadera con Manilla		300 x 300	12	480	und. 12,32
POZ02-1368M	Tapadera con Manilla		400 x 400	6	198	und. 23,29
POZ02-1378AM	Tapadera con Manilla		550 x 550	4	68	und. 58,14
POZ02-1318M	Manilla para Tapadera / Rejilla		universal	200	-	und. 1,33
POZ02-1348VM	Tapadera Verde con Manilla		200 x 200	1 pz.	1.080	und. 5,71
POZ02-1358VM	Tapadera Verde con Manilla		300 x 300	1 pz.	480	und. 12,32
POZ02-1368VM	Tapadera Verde con Manilla		400 x 400	1 pz.	150	und. 23,29
POZ02-1378VM	Tapadera Verde con Manilla		550 x 550	1 pz.	68	und. 58,14

## TAPADERA STAR EN PP

Código	Producto	Medidas (mm)	Caja	Palet	UM	€
POZ02-1348STAR	Tapadera Star		200 x 200	1	1080	und. 3,74
POZ02-1358STAR	Tapadera Star		300 x 300	1	480	und. 8,20
POZ02-1368STAR	Tapadera Star		400 x 400	1	198	und. 19,45
POZ02-1378STAR	Tapadera Star		550 x 550	1	68	und. 49,80

\*Acoplables solo con Arquetas Star

## TAPADERA REFORZADA EN PP

Código	Ref.	Producto	Medidas (mm)	Caja	Palet	UM	€
POZ02-1348	01	Tapadera Rerforzada		200 x 200	1	1.080	und. 6,39
POZ02-1358	01	Tapadera Rerforzada		300 x 300	1	480	und. 14,08
POZ02-1368	01	Tapadera Rerforzada		400 x 400	1	198	und. 28,81
POZ02-1388	01	Tapadera Rerforzada		450 x 450	1	150	und. 33,54
POZ02-1378A	01	Tapadera Rerforzada		550 x 550	1	68	und. 57,45
POZ02-1370M2	02	Tapadera Seventy con doble Manilla	700 x 700	1	30	und. 135,56	
POZ02-1348V	03	Tapadera Verde		200 x 200	1	1.080	und. 6,39
POZ02-1358V	03	Tapadera Verde		300 x 300	1	480	und. 14,08
POZ02-1368V	03	Tapadera Verde		400 x 400	1	198	und. 28,81
POZ02-1378V	03	Tapadera Verde		550 x 550	1	68	und. 57,45

## TAPADERA CON SIFÓN

Código	Producto	Medidas (mm)	Caja	Palet	UM	€
POZ09-1361S	Tapadera con Sifón	300 x 300	12	240	und.	13,84
POZ09-1371S	Tapadera con Sifón	400 x 400	12	126	und.	34,78
POZ09-1391S	Tapadera con Sifón	450 x 450	6	104	und.	67,17
POZ09-1381S	Tapadera con Sifón	550 x 550	4	68	und.	91,25

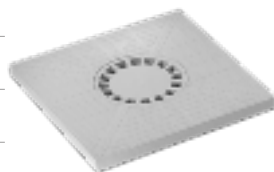

## REJILLA CON MANILLA PARA ARQUETA Y MARCO EN PP

Código	Producto	Medidas (mm)	Caja	Palet	UM	€
POZ03-1347M	Rejilla con Manilla	200 x 200	24	1.080	und.	5,71
POZ03-1357M	Rejilla con Manilla	300 x 300	12	480	und.	12,32
POZ03-1367M	Rejilla con Manilla	400 x 400	6	198	und.	23,29
POZ03-1377AM	Rejilla con Manilla	550 x 550	4	68	und.	58,14
POZ02-1318M	Manilla p. Tapa / Rejilla	universal	200	-	und.	1,33
POZ03-1347VM	Rejilla Verde con Manilla	200 x 200	24	1.080	und.	5,71
POZ03-1357VM	Rejilla Verde con Manilla	300 x 300	12	480	und.	12,32
POZ03-1367VM	Rejilla Verde con Manilla	400 x 400	6	198	und.	23,29
POZ03-1377VM	Rejilla Verde con Manilla	550 x 550	4	68	und.	58,14
POZ02-1318VM	Manilla Verde p. Tapa / Rejilla	universal	200	-	und.	1,33

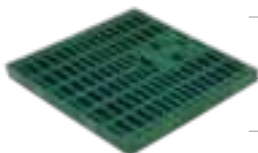

## REJILLA PARA ARQUETA Y MARCO EN PP

Código	Ref.	Producto	Medidas (mm)	Caja	Palet	UM	€
POZ03-1347	01	Rejilla Reforzada	200 x 200	1	1.080	und.	5,19
POZ03-1357	01	Rejilla Reforzada	300 x 300	1	480	und.	13,20
POZ03-1367	01	Rejilla Reforzada	400 x 400	1	198	und.	24,28
POZ03-1387	01	Rejilla Reforzada	450 x 450	1	88	und.	32,03
POZ03-1377A	01	Rejilla Reforzada	550 x 550	1	68	und.	54,08
POZ03-1347V	02	Rejilla Verde	200 x 200	1	1.080	und.	5,19
POZ03-1357V	02	Rejilla Verde	300 x 300	1	480	und.	13,20
POZ03-1367V	02	Rejilla Verde	400 x 400	1	198	und.	24,28
POZ03-1377V	02	Rejilla Verde	550 x 550	1	68	und.	54,08

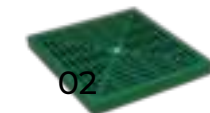

## MARCO EN PP

Código	Producto	Medidas (mm)	Caja	Palet	UM	€
POZ04-1395	Marco para Tapadera / Rejilla	200 x 200	24	700	und.	4,20
POZ04-1396	Marco para Tapadera / Rejilla	300 x 300	12	243	und.	5,87
POZ04-1397	Marco para Tapadera / Rejilla	400 x 400	6	104	und.	9,64
POZ04-1399	Marco para Tapadera / Rejilla	450 x 450	4	100	und.	9,86
POZ04-1398	Marco para Tapadera / Rejilla	550 x 550	4	80	und.	14,53
POZ04-1390	Marco para Tapadera Seventy	700 x 700	1	30	und.	32,82

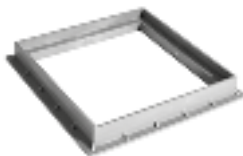

## MARCO STAR EN PP

Código	Producto	Medidas (mm)	Caja	Palet	UM	€
POZ04-1395STAR	Marco Star Tapadera / Rejilla	200 x 200	24	700	und.	2,75
POZ04-1396STAR	Marco Star Tapadera / Rejilla	300 x 300	12	243	und.	3,34
POZ04-1397STAR	Marco Star Tapadera / Rejilla	400 x 400	6	104	und.	6,63
POZ04-1398STAR	Marco Star Tapadera / Rejilla	550 x 550	4	80	und.	11,44

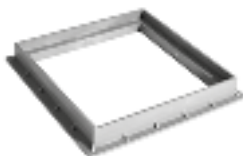

## MARCO VERDE EN PP

Código	Producto	Medidas (mm)	Caja	Palet	UM	€
POZ04-1395V	Marco Verde p. Tapadera / Rejilla	200 x 200	24	700	und.	4,20
POZ04-1396V	Marco Verde p. Tapadera / Rejilla	300 x 300	12	243	und.	5,87
POZ04-1397V	Marco Verde p. Tapadera / Rejilla	400 x 400	6	104	und.	9,64
POZ04-1398V	Marco Verde p. Tapadera / Rejilla	550 x 550	4	80	und.	14,53



## TAPADERA REBAJADA

Código	Producto	Medidas (mm)	Caja	Palet	UM	€
POZ08-6857S	Tapadera Rebajada	300 x 300	20	200	und.	10,57
POZ04-1396	Marco para Tapadera Rebajada	300 x 300	12	243	und.	5,87
POZ08-6858S	Tapadera Rebajada	400 x 400	20	100	und.	16,07
POZ04-1397	Marco para Tapadera Rebajada	400 x 400	6	104	und.	9,64

### DESCRIPCIÓN

Registro plástico rellenable. Disponible en 300 x 300 o 400 x 400 mm.

### MATERIAL

Realizado en PP (polipropileno).

### UTILIZACIÓN

Se utiliza para ocultar la arqueta y dar una continuidad estética en el pavimento.



## REJILLA CUADRADA CON MARCO TRANSITO TURISMO

Código	Producto	Clase de alcance	Medidas (mm)	Caja	Palet	UM	€
ZIN09-6900	Rejilla Galvanizada con Marco	Clase 2	200 x 200	-	720	und.	29,39
ZIN09-6901	Rejilla Galvanizada con Marco	Clase 2	250 x 250	-	576	und.	31,59
ZIN09-6902	Rejilla Galvanizada con Marco	Clase 1	300 x 300	-	432	und.	43,99
ZIN09-6903	Rejilla Galvanizada con Marco	Clase 1	350 x 350	-	324	und.	48,09
ZIN09-6904	Rejilla Galvanizada con Marco	Clase 1	400 x 400	-	216	und.	56,49
ZIN09-6905	Rejilla Galvanizada con Marco	Clase 1	450 x 450	-	144	und.	65,78
ZIN09-6906	Rejilla Galvanizada con Marco	Clase 1	500 x 500	-	144	und.	85,43
ZIN09-6907	Rejilla Galvanizada con Marco	Clase 1	550 x 550	-	144	und.	95,98
ZIN09-6908	Rejilla Galvanizada con Marco	Clase 1	600 x 600	-	144	und.	116,02

### DESCRIPCIÓN

Rejilla con Marco, con pletina de 25 x 2 mm y malla 34 x 38 mm. Disponible en varias medidas.

### MATERIAL

Realizada en acero electro-galvanizado.

### UTILIZACIÓN

Se utiliza para la recogida y salida de las aguas pluviales.



## REJILLA RECTANGULAR CON MARCO TRANSITO TURISMO

Código	Producto	Clase de alcance	Medidas (mm)	Caja	Palet	UM	€
ZIN09-6909	Rejilla Galvanizada con Marco	Clase 4	1.000 x 100	-	396	und.	51,40
ZIN09-6910	Rejilla Galvanizada con Marco	Clase 3	1.000 x 150	-	252	und.	68,22
ZIN09-6911	Rejilla Galvanizada con Marco	Clase 2	1.000 x 200	-	216	und.	72,78
ZIN09-6912	Rejilla Galvanizada con Marco	Clase 2	1.000 x 250	-	144	und.	88,62
ZIN09-6913	Rejilla Galvanizada con Marco	Clase 1	1.000 x 300	-	108	und.	97,85
ZIN09-6914	Rejilla Galvanizada con Marco	Clase 1	1.000 x 400	-	108	und.	113,80
ZIN09-6915	Rejilla Galvanizada con Marco	Clase 1	1.000 x 500	-	72	und.	132,44
ZIN09-6916	Rejilla Galvanizada con Marco	Clase 1	1.000 x 600	-	72	und.	175,34
ZIN09-6917	Rejilla Galvanizada con Marco	Clase 1	1.000 x 700	-	36	und.	182,33

### DESCRIPCIÓN

Rejilla con Marco, con pletina de 25 x 2 mm y malla 34 x 38 mm. Disponible en varias medidas.

### MATERIAL

Realizada en acero electro-galvanizado.

### UTILIZACIÓN

Se utiliza para la recogida y salida de las aguas pluviales.

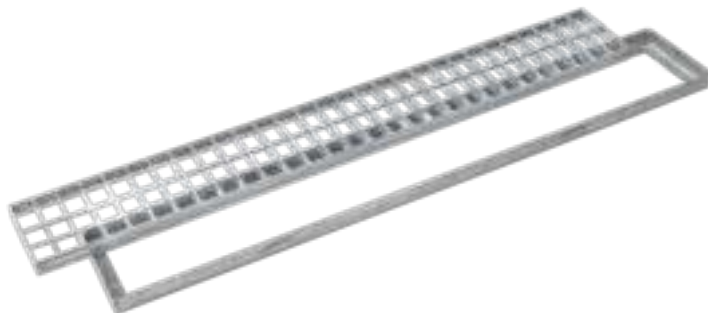

## REJILLA CUADRADA PESADA CON MARCO

Código	Producto	Clase de alcance	Medidas (mm)	Caja	Palet	UM	€
ZIN09-6902P	Rejilla Galvanizada con Marco	Clase 3	300 x 300	-	276	und.	63,41
ZIN09-6903P	Rejilla Galvanizada con Marco	Clase 3	350 x 350	-	207	und.	64,91
ZIN09-6904P	Rejilla Galvanizada con Marco	Clase 2	400 x 400	-	138	und.	102,00
ZIN09-6905P	Rejilla Galvanizada con Marco	Clase 2	450 x 450	-	92	und.	125,55
ZIN09-6906P	Rejilla Galvanizada con Marco	Clase 2	500 x 500	-	92	und.	142,48
ZIN09-6907P	Rejilla Galvanizada con Marco	Clase 2	550 x 550	-	92	und.	148,08
ZIN09-6908P	Rejilla Galvanizada con Marco	Clase 1	600 x 600	-	92	und.	173,80

### DESCRIPCIÓN

Rejilla con Marco, con pletina de 40 x 3 mm y malla 34 x 38 mm. Disponible en varias medidas.

### MATERIAL

Realizada en acero electro-galvanizado.

### UTILIZACIÓN

Se utiliza para la recogida y salida de las aguas pluviales.



## REJILLA RECTANGULAR PESADA CON MARCO

Código	Producto	Clase de alcance	Medidas (mm)	Caja	Palet	UM	€
ZIN09-6910P	Rejilla Galvanizada con Marco	Clase 4	1.000 x 150	-	161	und.	111,49
ZIN09-6911P	Rejilla Galvanizada con Marco	Clase 4	1.000 x 200	-	138	und.	133,94
ZIN09-6912P	Rejilla Galvanizada con Marco	Clase 4	1.000 x 250	-	115	und.	164,93
ZIN09-6913P	Rejilla Galvanizada con Marco	Clase 3	1.000 x 300	-	92	und.	195,44
ZIN09-6914P	Rejilla Galvanizada con Marco	Clase 2	1.000 x 400	-	69	und.	249,37
ZIN09-6915P	Rejilla Galvanizada con Marco	Clase 2	1.000 x 500	-	46	und.	298,70
ZIN09-6916P	Rejilla Galvanizada con Marco	Clase 1	1.000 x 600	-	23	und.	346,46
ZIN09-6917P	Rejilla Galvanizada con Marco	Clase 1	1.000 x 700	-	23	und.	438,96

### DESCRIPCIÓN

Rejilla con Marco, con pletina de 40 x 3 mm y malla 34 x 38 mm. Disponible en varias medidas.

### MATERIAL

Realizada en acero electro-galvanizado.

### UTILIZACIÓN

Se utiliza para la recogida y salida de las aguas pluviales.



## REJILLA CUADRADA ANTI-TACÓN CON MARCO

Código	Producto	Medidas (mm)	Caja	Palet	UM	€
ZIN03-6800A	Rejilla Anti-tacón con Marco	210 x 210	-	250	und.	30,45
ZIN03-6802A	Rejilla Anti-tacón con Marco	310 x 310	-	250	und.	54,88
ZIN03-6804A	Rejilla Anti-tacón con Marco	410 x 410	-	150	und.	80,66
ZIN03-6806A	Rejilla Anti-tacón con Marco	510 x 510	-	136	und.	117,44

### DESCRIPCIÓN

Rejilla anti-tacón, completa de marco.  
Disponible en varias medidas.

### MATERIAL

Realizada en acero electro-galvanizado.

### UTILIZACIÓN

Se utiliza para la recogida y salida de las aguas pluviales, la malla anti-tacón se recomienda para zonas con mucho paso peatonal.

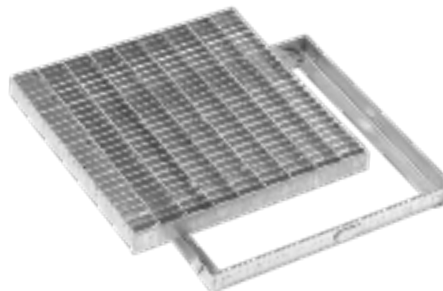

## REJILLA RECTANGULAR ANTI-TACÓN CON MARCO

Código	Producto	Medidas (mm)	Caja.	Palet	UM	€
ZIN03-6810A	Rejilla Anti-tacón con Marco	1.000 x 160	-	257	und.	83,55
ZIN03-6811A	Rejilla Anti-tacón con Marco	1.000 x 210	-	191	und.	108,65
ZIN03-6812A	Rejilla Anti-tacón con Marco	1.000 x 260	-	155	und.	124,70
ZIN03-6813A	Rejilla Anti-tacón con Marco	1.000 x 310	-	129	und.	149,80
ZIN03-6814A	Rejilla Anti-tacón con Marco	1.000 x 410	-	94	und.	169,95
ZIN03-6815A	Rejilla Anti-tacón con Marco	1.000 x 510	-	75	und.	205,06
ZIN03-6816A	Rejilla Anti-tacón con Marco	1.000 x 610	-	54	und.	243,94
ZIN03-6817A	Rejilla Anti-tacón con Marco	1.000 x 710	-	34	und.	277,91

### DESCRIPCIÓN

Rejilla anti-tacón, completa de marco.  
Disponible en varias medidas.

### MATERIAL

Realizada en acero electro-galvanizado.

### UTILIZACIÓN

Se utiliza para la recogida y salida de las aguas pluviales, la malla anti-tacón se recomienda para zonas con mucho paso peatonal.



## REGISTRO GALVANIZADO

Código	Producto	Medidas (mm)	Caja	Palet	UM	€
ZIN05-6856C	Registro Galvanizado Pavimentos	230 x 230 h. 50	10	400	und.	14,79
ZIN05-6857C	Registro Galvanizado Pavimentos	330 x 330 h. 50	10	192	und.	20,49
ZIN05-6858C	Registro Galvanizado Pavimentos	430 x 430 h. 50	10	116	und.	28,65
ZIN05-6859C	Registro Galvanizado Pavimentos	530 x 530 h. 50	10	76	und.	36,55
ZIN05-6860C	Registro Galvanizado Pavimentos	630 x 630 h. 50	10	80	und.	49,60

### DESCRIPCIÓN

Registro rellenable con marco.  
Disponible en varias medidas.

### MATERIAL

Fabricado en galvanizado. Espesor chapa: 10/10.

### UTILIZACIÓN

Se utiliza para rellenar y cubrir con cerámica



## REGISTRO INOX

Código	Producto	Medidas (mm)	Caja	Palet	UM	€
ZIN08-6856CI	Registro Pavimentos Inox	230 x 230 h. 50	10	400	und.	40,26
ZIN08-6857CI	Registro Pavimentos Inox	330 x 330 h. 50	10	192	und.	65,43
ZIN08-6858CI	Registro Pavimentos Inox	430 x 430 h. 50	10	116	und.	79,28
ZIN08-6859CI	Registro Pavimentos Inox	530 x 530 h. 50	10	76	und.	107,18
ZIN08-6860CI	Registro Pavimentos Inox	630 x 630 h. 50	10	80	und.	114,40

### DESCRIPCIÓN

Registro rellenable con marco.  
Disponible en varias medidas.

### MATERIAL

Fabricado en inoxidable.

### UTILIZACIÓN

Se utiliza para rellenar y cubrir con cerámica



## REGISTRO GALVANIZADO PESADO

Código	Producto	Medidas (mm)	Caja	Palet	UM	€
ZIN07-6857E	Registro Galvanizado Reforzado	300 x 300 h. 50	10	159	und.	46,39
ZIN07-6858E	Registro Galvanizado Reforzado	400 x 400 h. 50	10	114	und.	68,15
ZIN07-6859E	Registro Galvanizado Reforzado	500 x 500 h. 50	10	64	und.	93,80
ZIN07-6860E	Registro Galvanizado Reforzado	600 x 600 h. 50	10	58	und.	122,30

### DESCRIPCIÓN

Registro rellenable con marco.  
Disponible en varias medidas.

### MATERIAL

Fabricado en Galvanizado. Espesor chapa: 20/10.

### UTILIZACIÓN

Se utiliza para rellenar de hormigón o cemento.  
Ideal para pozos.



## TAPAS Y MARCOS GALVA / INOX Y REGISTROS

Código	Producto	Medidas (mm)	Caja	Palet	UM	€
ZIN15-5030	Registro Galvanizado con Marco	300 x 300 h. 50	-	100	und.	111,35
ZIN15-5040	Registro Galvanizado con Marco	400 x 400 h. 50	-	100	und.	153,91
ZIN15-5050	Registro Galvanizado con Marco	500 x 500 h. 50	-	100	und.	237,16
ZIN15-5060	Registro Galvanizado con Marco	600 x 600 h. 50	-	100	und.	281,85
ZIN15-5070	Registro Galvanizado con Marco	700 x 700 h. 50	-	50	und.	377,62
ZIN15-5080	Registro Galvanizado con Marco	800 x 800 h. 50	-	50	und.	492,33
ZIN15-5000	Kit de llaves	-	100	-	kit	18,15

### DESCRIPCIÓN

Tapa y marco rellenable, reversible, hermética y antideslizante.

### MATERIAL

Fabricada en Acero Galvanizado.  
Se utiliza para paso vehículos, parking, área de servicio, etc..

### NOTA

Para medidas superiores a 800x800mm  
consultar disponibilidad y precios.

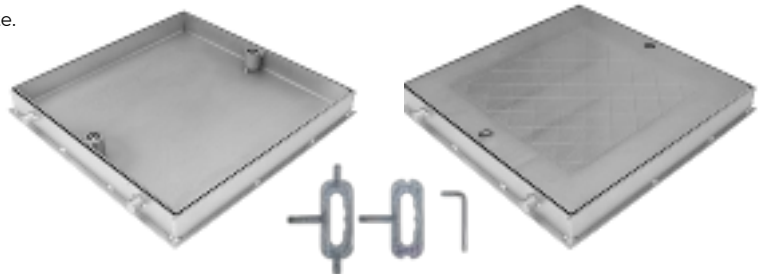

Kit de llaves



## TAPAS Y MARCOS GALVA / INOX Y REGISTROS

Código	Producto	Medidas (mm)	Caja	Palet	UM	€
ZIN15-5130	Tapa y Marco Galva Rellenable y hermética	300 x 300 h. 50	-	100	und.	85,12
ZIN15-5140	Tapa y Marco Galva Rellenable y hermética	400 x 400 h. 50	-	100	und.	115,68
ZIN15-5150	Tapa y Marco Galva Rellenable y hermética	500 x 500 h. 50	-	100	und.	185,96
ZIN15-5160	Tapa y Marco Galva Rellenable y hermética	600 x 600 h. 50	-	100	und.	258,68
ZIN15-5170	Tapa y Marco Galva Rellenable y hermética	700 x 700 h. 50	-	100	und.	292,46
ZIN15-5180	Tapa y Marco Galva Rellenable y hermética	800 x 800 h. 50	-	100	und.	344,84
ZIN15-5130I	Tapa y Marco Inox 304 Rellenable y hermética	300 x 300 h. 50	-	100	und.	221,31
ZIN15-5140I	Tapa y Marco Inox 304 Rellenable y hermética	400 x 400 h. 50	-	100	und.	309,93
ZIN15-5150I	Tapa y Marco Inox 304 Rellenable y hermética	500 x 500 h. 50	-	100	und.	468,63
ZIN15-5160I	Tapa y Marco Inox 304 Rellenable y hermética	600 x 600 h. 50	-	100	und.	528,18
ZIN15-5170I	Tapa y Marco Inox 304 Rellenable y hermética	700 x 700 h. 50	-	100	und.	715,87
ZIN15-5180I	Tapa y Marco Inox 304 Rellenable y hermética	800 x 800 h. 50	-	100	und.	938,49
ZIN15-5100	Kit de llaves		100	-	kit	15,73

### DESCRIPCIÓN

Tapa y marco rellenable y hermética.

### MATERIAL

Fabricado en acero Galvanizado / Inoxidable 304.

### UTILIZACIÓN

Se utiliza para rellenar de hormigón o cemento. Ideal para pozos, parking y zonas industriales.

### NOTAS

Todas las tapas Inox 304 son bajo pedido. Para medidas superiores a 800x800mm consultar disponibilidad y precios.

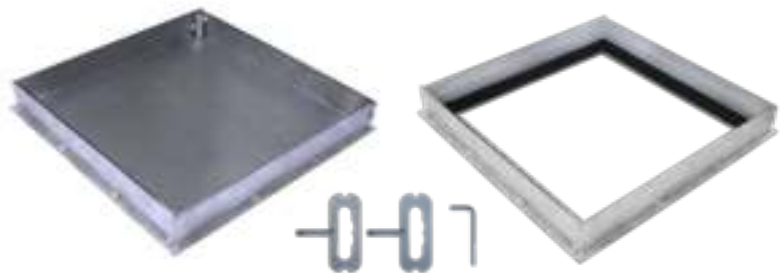

Kit de llaves

## TAPAS GALVANIZADAS

Código	Producto	Medidas (mm)	Caja	Palet	UM	€
ZIN12-6855	Tapadera Reforzada Cisterna	300 x 300 h. 35	10	228	und.	57,35
ZIN12-6856	Tapadera Reforzada Cisterna	400 x 400 h. 35	10	132	und.	69,58
ZIN12-6857	Tapadera Reforzada Cisterna	500 x 500 h. 35	10	96	und.	99,27
ZIN12-6858	Tapadera Reforzada Cisterna	600 x 600 h. 35	10	45	und.	147,23
ZIN12-6859	Tapadera Reforzada Cisterna	700 x 700 h. 35	10	32	und.	197,58
ZIN12-6860	Tapadera Reforzada Cisterna	800 x 800 h. 35	10	30	und.	229,15
ZIN12-6861	Tapadera Reforzada Cisterna	950 x 950 h. 35	10	30	und.	299,32

### DESCRIPCIÓN

Tapadera cisterna. Doble bisagra. Preparada para el cierre con candado (no suministrado). Disponible en varias medidas.

### MATERIAL

Realizada en acero galvanizado. Espesor 30/10.

### UTILIZACIÓN

Se utiliza para las aperturas de tanques, para evitar el acceso y evitar caídas accidentales.



# TAPADERA GALVANIZADA CON MARCO

Código	Producto	Medidas (mm)	Caja	Palet	UM	€
ZIN11-6830	Tapa Galvanizada con Marco	250 x 250 h. 47	10	272	und.	CONSULTAR
ZIN11-6831	Tapa Galvanizada con Marco	350 x 350 h. 47	10	171	und.	CONSULTAR
ZIN11-6832	Tapa Galvanizada con Marco	450 x 450 h. 47	10	104	und.	CONSULTAR
ZIN11-6833	Tapa Galvanizada con Marco	550 x 550 h. 47	10	76	und.	CONSULTAR
ZIN11-6834	Tapa Galvanizada con Marco	650 x 650 h. 47	10	36	und.	CONSULTAR
ZIN11-6835	Tapa Galvanizada con Marco	750 x 750 h. 47	10	32	und.	CONSULTAR
ZIN11-6836	Tapa Galvanizada con Marco	850 x 850 h. 47	10	28	und.	CONSULTAR
ZIN11-6838	Tapa Galvanizada con Marco	950 x 950 h. 47	10	19	und.	CONSULTAR
ZIN11-6837	Tapa Galvanizada con Marco	1.200 x 1.200 h. 47	10	17	und.	CONSULTAR

## DESCRIPCIÓN

Tapadera con marco. Completa de perfil de refuerzo.

## MATERIAL

Realizada en galvanizado. Espesor 30/10.

## UTILIZACIÓN

Se utiliza para colocar en la arqueta, rellenar espacios huecos y zonas peatonales.



**PROXIMA DISPONIBILIDAD: CONSULTAR PARA CONOCER PRECIO Y PLAZO DE ENTREGA.**



La sección **Roof** contiene una amplia gama de productos y accesorios para Tejado. Disponibles en diferentes formatos, gramajes y materiales, los artículos para tejado resuelven cualquier necesidad a nivel de aislamiento, protección y desagüe de las aguas pluviales.

---

DAKOTA<sup>®</sup>

roof

productos para el tejado



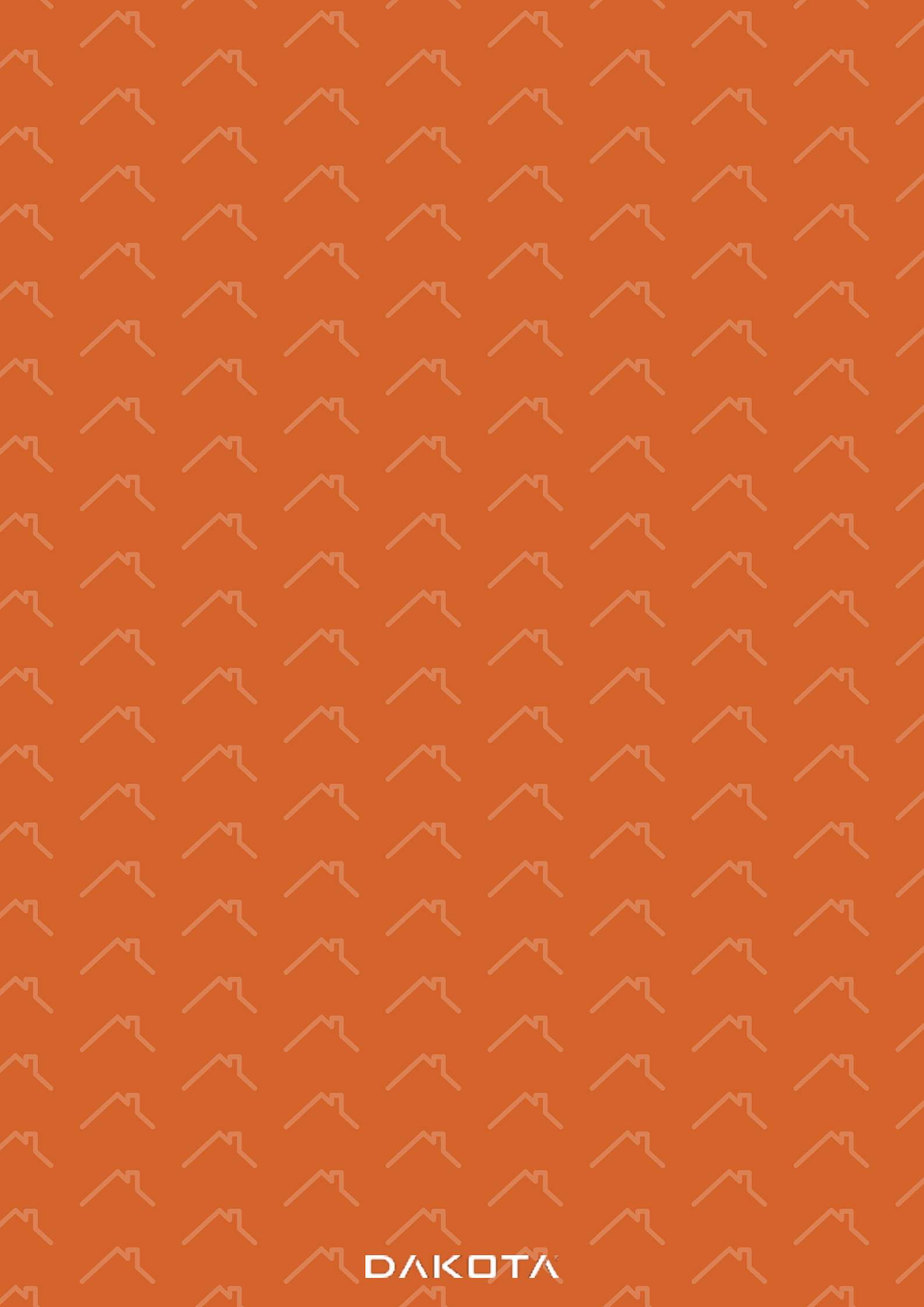

DAKOTA

## Membranas transpirables

Membranas transpirables	R_82
-------------------------	------

## Sombreros y aspiradores

Sombreros Chinos	R_83
Sombreros Antirregolfantes	R_84
Sombreros Veleta	R_85
Aspiradores Ghibli en chapa galvanizada / inoxidable	R_86
Aspiradores Estáticos	R_89
Aspiradores Dak Turbo	R_90

## Cintas bioadhesivas

Cintas Bioadhesivas	R_91
---------------------	------

## Accesorios para tejado

Soportes y ganchos	R_92
Cierratejas y protegemuros	R_93
Cerramientos para tejado	R_95
Accesorios para tejado	R_96

## Ventanas para tejado

Sky Line 2.0, Sky One 2.0 e accesorios	R_97
Fenstro	R_100
DK 500V y tapajuntas	R_101
Accesorios para ventanas	R_103

## Canalón para tejado

Canalón G125	R_107
--------------	-------



3

4

2

1





# ACCESORIOS PARA TEJADO

Una amplia gama de accesorios para tejado estudiada para fijar, ventilar y realizar cualquier tipología de tejado.

- 1 MEMBRANAS
- 2 CIERRATEJAS
- 3 VENTANAS PARA TEJADO
- 4 CANCHOS PARA TEJAS

# MEMBRANA TRANSPIRABLE

Código	Producto	g/m <sup>2</sup>	Medidas (m)	Caja	Palet	UM	€
LUC70-9100	Membrana Transpirable	100	1,50 x 50	75 m <sup>2</sup>	63 rollos	rollo	137,83
LUC70-9135	Membrana Transpirable	140	1,50 x 50	75 m <sup>2</sup>	39 rollos	rollo	178,88
LUC70-9165	Membrana Transpirable	165	1,50 x 50	75 m <sup>2</sup>	36 rollos	rollo	228,63



## DESCRIPCIÓN

Membrana de freno vapor de 3 capas. Compuesta de 2 capas de tejido en polipropileno y 1 membrana con función de freno vapor. Rollo de 1,50 x 50 m. Embalado en plástico.

## MATERIAL

Realizado en polipropileno.

## UTILIZACIÓN

Se utiliza para reducir el paso del vapor, elimina el riesgo de condensación y asegura la eficacia del aislamiento. Protege de filtraciones de agua, aire y viento.



# SOMBRERO MODELO CHINO EN CHAPA GALVANIZADA

Código	Producto	Medidas (mm)	Caja	Palet	UM	€
COM01-1319Z	Sombrero Chino Galvanizado	ø 80	-	-	und.	12,80
COM01-1319ZS	Sombrero Chino Galvanizado	ø 90	-	-	und.	12,80
COM01-1320Z	Sombrero Chino Galvanizado	ø 100	-	-	und.	12,80
COM01-1320ZS	Sombrero Chino Galvanizado	ø 110	-	-	und.	14,19
COM01-1321Z	Sombrero Chino Galvanizado	ø 120	-	-	und.	14,19
COM01-1321ZS	Sombrero Chino Galvanizado	ø 125	-	-	und.	14,19
COM01-1322Z	Sombrero Chino Galvanizado	ø 130	-	-	und.	15,76
COM01-1322ZS	Sombrero Chino Galvanizado	ø 140	-	-	und.	17,80
COM01-1323Z	Sombrero Chino Galvanizado	ø 150	-	-	und.	19,77
COM01-1323ZS	Sombrero Chino Galvanizado	ø 160	-	-	und.	21,74
COM01-1324Z	Sombrero Chino Galvanizado	ø 175	-	-	und.	23,71
COM01-1324ZS	Sombrero Chino Galvanizado	ø 180	-	-	und.	27,65
COM01-1325Z	Sombrero Chino Galvanizado	ø 200	-	-	und.	29,19
COM01-1325ZS	Sombrero Chino Galvanizado	ø 220	-	-	und.	31,59
COM01-1326Z	Sombrero Chino Galvanizado	ø 250	-	-	und.	34,74
COM01-1326ZS	Sombrero Chino Galvanizado	ø 300	-	-	und.	37,90
COM01-1327Z	Sombrero Chino Galvanizado	ø 350	-	-	und.	47,36
COM01-1327ZS	Sombrero Chino Galvanizado	ø 400	-	-	und.	67,13

#### DESCRPCIÓN

Sombrero modelo chino.

#### MATERIAL

Fabricado en acero galvanizado.

#### UTILIZACIÓN

Se utilizan como decoración y extracciones de humos.



Disponible también en color negro bajo pedido.  
Consultar precios y plazos de entrega.

# SOMBRERO MODELO ANTIRREGOLFANTE EN CHAPA GALVANIZADA

Código	Producto	Medidas (mm)	Caja	Palet	UM	€
COM01-1519Z	Sombrero Antiregolfante Galvanizado	ø 80	-	-	und.	30,97
COM01-1519ZS	Sombrero Antiregolfante Galvanizado	ø 90	-	-	und.	33,57
COM01-1520Z	Sombrero Antiregolfante Galvanizado	ø 100	-	-	und.	33,96
COM01-1520ZS	Sombrero Antiregolfante Galvanizado	ø 110	-	-	und.	34,35
COM01-1521Z	Sombrero Antiregolfante Galvanizado	ø 120	-	-	und.	35,13
COM01-1521ZS	Sombrero Antiregolfante Galvanizado	ø 125	-	-	und.	35,53
COM01-1522Z	Sombrero Antiregolfante Galvanizado	ø 130	-	-	und.	35,93
COM01-1522ZS	Sombrero Antiregolfante Galvanizado	ø 140	-	-	und.	36,32
COM01-1523Z	Sombrero Antiregolfante Galvanizado	ø 150	-	-	und.	36,92
COM01-1523ZS	Sombrero Antiregolfante Galvanizado	ø 160	-	-	und.	37,50
COM01-1524Z	Sombrero Antiregolfante Galvanizado	ø 175	-	-	und.	41,23
COM01-1524ZS	Sombrero Antiregolfante Galvanizado	ø 180	-	-	und.	45,39
COM01-1525Z	Sombrero Antiregolfante Galvanizado	ø 200	-	-	und.	47,36
COM01-1525ZS	Sombrero Antiregolfante Galvanizado	ø 220	-	-	und.	51,29
COM01-1526Z	Sombrero Antiregolfante Galvanizado	ø 250	-	-	und.	60,04
COM01-1526ZS	Sombrero Antiregolfante Galvanizado	ø 300	-	-	und.	69,48
COM01-1527Z	Sombrero Antiregolfante Galvanizado	ø 350	-	-	und.	86,83

#### DESCRPCIÓN

Sombrero modelo antiregolfante.

#### MATERIAL

Fabricado en acero galvanizado.

#### UTILIZACIÓN

Se utilizan como decoración y extracciones de humos.



Disponible también en color negro bajo pedido.  
Consultar precios y plazos de entrega.

## SOMBRERO MODELO VELETA EN CHAPA GALVANIZADA

Código	Producto	Medidas (mm)	Caja	Palet	UM	€
COM01-1619Z	Sombrero Veleta Galvanizado	ø 80	-	-	und.	40,52
COM01-1619ZS	Sombrero Veleta Galvanizado	ø 90	-	-	und.	40,52
COM01-1620Z	Sombrero Veleta Galvanizado	ø 100	-	-	und.	40,52
COM01-1620ZS	Sombrero Veleta Galvanizado	ø 110	-	-	und.	44,41
COM01-1621Z	Sombrero Veleta Galvanizado	ø 120	-	-	und.	45,39
COM01-1621ZS	Sombrero Veleta Galvanizado	ø 125	-	-	und.	46,38
COM01-1622Z	Sombrero Veleta Galvanizado	ø 130	-	-	und.	47,36
COM01-1622ZS	Sombrero Veleta Galvanizado	ø 140	-	-	und.	47,41
COM01-1623Z	Sombrero Veleta Galvanizado	ø 150	-	-	und.	49,32
COM01-1623ZS	Sombrero Veleta Galvanizado	ø 160	-	-	und.	50,31
COM01-1624Z	Sombrero Veleta Galvanizado	ø 175	-	-	und.	55,22
COM01-1624ZS	Sombrero Veleta Galvanizado	ø 180	-	-	und.	55,30
COM01-1625Z	Sombrero Veleta Galvanizado	ø 200	-	-	und.	63,18
COM01-1625ZS	Sombrero Veleta Galvanizado	ø 250	-	-	und.	71,07
COM01-1626Z	Sombrero Veleta Galvanizado	ø 300	-	-	und.	75,01
COM01-1626ZS	Sombrero Veleta Galvanizado	ø 350	-	-	und.	92,15

**DESCRPCIÓN**

Sombrero modelo veleta.

**MATERIAL**

Fabricado en acero galvanizado.

**UTILIZACIÓN**

Se utilizan como decoración y extracciones de humos.

Disponible también en color negro bajo pedido.  
Consultar precios y plazos de entrega.

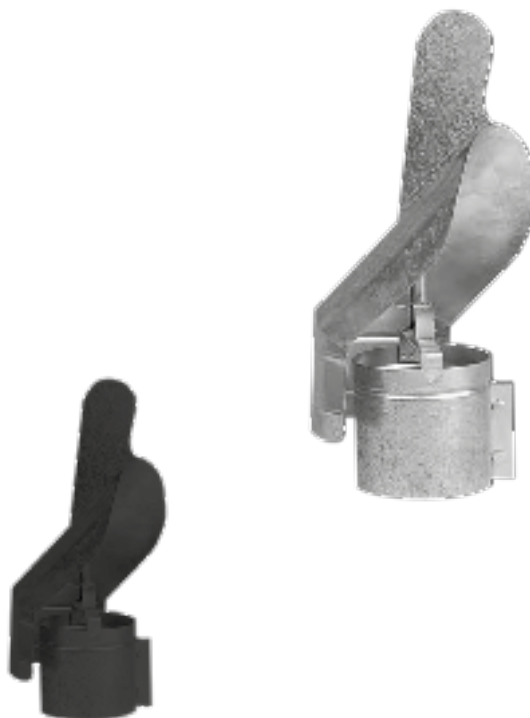

# ASPIRADOR GIBLI EN CHAPA GALVA BASE REDONDA

Código	Producto	Medidas (mm)	Caja	Palet	UM	€
COM01-1219ZS	Aspirador Ghibli en Chapa Galvanizada	ø 100	-	-	und.	47,19
COM01-1229Z	Aspirador Ghibli en Chapa Galvanizada	ø 110	-	-	und.	47,19
COM01-1219Z	Aspirador Ghibli en Chapa Galvanizada	ø 120	-	-	und.	47,19
COM01-1229ZS	Aspirador Ghibli en Chapa Galvanizada	ø 125	-	-	und.	47,19
COM01-1220Z	Aspirador Ghibli en Chapa Galvanizada	ø 130	-	-	und.	47,19
COM01-1218ZS	Aspirador Ghibli en Chapa Galvanizada	ø 140	-	-	und.	47,19
COM01-1221ZS	Aspirador Ghibli en Chapa Galvanizada	ø 150	-	-	und.	47,19
COM01-1220ZS	Aspirador Ghibli en Chapa Galvanizada	ø 160	-	-	und.	47,19
COM01-1221Z	Aspirador Ghibli en Chapa Galvanizada	ø 175	-	-	und.	47,19
COM01-1218Z	Aspirador Ghibli en Chapa Galvanizada	ø 180	-	-	und.	52,55
COM01-1222ZS	Aspirador Ghibli en Chapa Galvanizada	ø 200	-	-	und.	55,96
COM01-1222Z	Aspirador Ghibli en Chapa Galvanizada	ø 220	-	-	und.	55,96
COM01-1223ZS	Aspirador Ghibli en Chapa Galvanizada	ø 250	-	-	und.	58,94
COM01-1223Z	Aspirador Ghibli en Chapa Galvanizada	ø 270	-	-	und.	60,04
COM01-1224ZS	Aspirador Ghibli en Chapa Galvanizada	ø 300	-	-	und.	66,46
COM01-1224Z	Aspirador Ghibli en Chapa Galvanizada	ø 320	-	-	und.	71,04
COM01-1230Z	Aspirador Ghibli en Chapa Galvanizada	ø 350	-	-	und.	79,79
COM01-1230ZS	Aspirador Ghibli en Chapa Galvanizada	ø 400	-	-	und.	94,39

## DESCRPCIÓN

Extractor giratorio, que garantiza una notable ayuda a la aspiración de humo.

## MATERIAL

Fabricado en acero galvanizado. Con chapa de 0,6 mm.

## UTILIZACIÓN

Se utilizan como decoración y extracciones de humos y gases.



Disponible también en color negro bajo pedido.  
Consultar precios y plazos de entrega.



# ASPIRADOR GIBLI EN CHAPA INOX BASE REDONDA

Código	Producto	Medidas (mm)	Caja	Palet	UM	€
COM02-1219IS	Aspirador Ghibli en Acero Inoxidable	ø 100	-	-	und.	74,27
COM02-1229I	Aspirador Ghibli en Acero Inoxidable	ø 110	-	-	und.	74,27
COM02-1219I	Aspirador Ghibli en Acero Inoxidable	ø 120	-	-	und.	74,27
COM02-1229IS	Aspirador Ghibli en Acero Inoxidable	ø 125	-	-	und.	74,27
COM02-1220I	Aspirador Ghibli en Acero Inoxidable	ø 130	-	-	und.	74,27
COM02-1218IS	Aspirador Ghibli en Acero Inoxidable	ø 140	-	-	und.	77,80
COM02-1221IS	Aspirador Ghibli en Acero Inoxidable	ø 150	-	-	und.	77,80
COM02-1220IS	Aspirador Ghibli en Acero Inoxidable	ø 160	-	-	und.	86,34
COM02-1221I	Aspirador Ghibli en Acero Inoxidable	ø 175	-	-	und.	86,34
COM02-1218I	Aspirador Ghibli en Acero Inoxidable	ø 180	-	-	und.	96,51
COM02-1222IS	Aspirador Ghibli en Acero Inoxidable	ø 200	-	-	und.	100,84
COM02-1222I	Aspirador Ghibli en Acero Inoxidable	ø 220	-	-	und.	100,84
COM02-1223IS	Aspirador Ghibli en Acero Inoxidable	ø 250	-	-	und.	114,15
COM02-1223I	Aspirador Ghibli en Acero Inoxidable	ø 270	-	-	und.	114,52
COM02-1224IS	Aspirador Ghibli en Acero Inoxidable	ø 300	-	-	und.	124,48
COM02-1224I	Aspirador Ghibli en Acero Inoxidable	ø 320	-	-	und.	132,54
COM02-1230I	Aspirador Ghibli en Acero Inoxidable	ø 350	-	-	und.	166,10
COM02-1230IS	Aspirador Ghibli en Acero Inoxidable	ø 400	-	-	und.	200,20

## DESCRPCIÓN

Extractor giratorio, que garantiza una notable ayuda a la aspiración de humo.

## MATERIAL

Fabricado en acero inoxidable.

## UTILIZACIÓN

Se utilizan como decoración y extracciones de humos y gases.

Disponible también en color negro bajo pedido.  
Consultar precios y plazos de entrega.



## ASPIRADOR GHIBLI EN CHAPA GALVA BASE CUADRADA

Código	Producto	Medidas (mm)	Caja	Palet	UM	€
COM01-1210Z	Aspirador Ghibli en Chapa Galvanizada	170 x 170	-	-	und.	65,68
COM01-1211Z	Aspirador Ghibli en Chapa Galvanizada	220 x 220	-	-	und.	65,68
COM01-1212Z	Aspirador Ghibli en Chapa Galvanizada	270 x 270	-	-	und.	71,04
COM01-1213Z	Aspirador Ghibli en Chapa Galvanizada	320 x 320	-	-	und.	77,85
COM01-1214Z	Aspirador Ghibli en Chapa Galvanizada	370 x 370	-	-	und.	81,26
COM01-1215Z	Aspirador Ghibli en Chapa Galvanizada	420 x 420	-	-	und.	83,19
COM01-1216Z	Aspirador Ghibli en Chapa Galvanizada	470 x 470	-	-	und.	98,29
COM01-1217Z	Aspirador Ghibli en Chapa Galvanizada	520 x 520	-	-	und.	110,94

### DESCRPCIÓN

Extractor giratorio, que garantiza una notable ayuda a la aspiración de humo.

### MATERIAL

Fabricado en acero galvanizado.

### UTILIZACIÓN

Se utilizan como decoración y extracciones de humos y gases.



Disponibles también en color negro bajo pedido.  
Consultar precios y plazos de entrega.

## ASPIRADOR GHIBLI EN CHAPA INOX BASE CUADRADA

Código	Producto	Medidas (mm)	Caja	Palet	UM	€
COM02-1210I	Aspirador Ghibli en Inox	170 x 170	-	-	und.	100,84
COM02-1211I	Aspirador Ghibli en Inox	220 x 220	-	-	und.	114,33
COM02-1212I	Aspirador Ghibli en Inox	270 x 270	-	-	und.	126,98
COM02-1213I	Aspirador Ghibli en Inox	320 x 320	-	-	und.	136,24
COM02-1214I	Aspirador Ghibli en Inox	370 x 370	-	-	und.	144,99
COM02-1215I	Aspirador Ghibli en Inox	420 x 420	-	-	und.	156,66
COM02-1216I	Aspirador Ghibli en Inox	470 x 470	-	-	und.	168,34
COM02-1217I	Aspirador Ghibli en Inox	520 x 520	-	-	und.	179,05

### DESCRPCIÓN

Extractor giratorio, que garantiza una notable ayuda a la aspiración de humo.

### MATERIAL

Fabricado en acero inoxidable.

### UTILIZACIÓN

Se utilizan como decoración y extracciones de humos y gases.



Disponibles también en color negro bajo pedido.  
Consultar precios y plazos de entrega.



# ASPIRADORES ESTÁTICOS INOX Y LACADOS

MODELO N



**Información**

Bajo pedido cualquier medida disponible.

MODELO D



MODELO E



**DESCRPCIÓN**

Los aspiradores estáticos se fabrican en tres modelos:

Foto Inox : Las aspas quedan a línea de la chimenea y la base se encastra. (Foto 1)

Foto lacado en blanco : Las aspas quedan a línea de chimenea con base atornillable. (Foto 2)

Foto lacado en negro : Las aspas sobresalen a la chimenea y la base se encastra. (Foto 3)

En todos los casos hay que atornillar la base con varios tornillos dependiendo de la medida.

**MATERIAL**

Realizados en acero inox con espesor de 0,8 mm y lacados de 1 mm.

**UTILIZACIÓN**

Se utilizan como decoración y extracciones de humo y gases.

## ASPIRADOR GALVANIZADO DAK TURBO

Código	Producto	Medidas (mm)	Caja	Palet	UM	€
COM02-1619ZG	Aspirador Galvanizado Dak-Turbo	ø 120	-	-	und.	CONSULTAR
COM02-1621ZSG	Aspirador Galvanizado Dak-Turbo	ø 150	-	-	und.	CONSULTAR
COM02-1622ZSG	Aspirador Galvanizado Dak-Turbo	ø 200	-	-	und.	CONSULTAR
COM02-1623ZSG	Aspirador Galvanizado Dak-Turbo	ø 250	-	-	und.	CONSULTAR
COM02-1624ZSG	Aspirador Galvanizado Dak-Turbo	ø 300	-	-	und.	CONSULTAR

## ASPIRADOR INOXIDABLE DAK TURBO

Código	Producto	Medidas (mm)	Caja	Palet	UM	€
COM02-1619I	Aspirador Inox Dak-Turbo	ø 120	-	-	und.	CONSULTAR
COM02-1621IS	Aspirador Inox Dak-Turbo	ø 150	-	-	und.	CONSULTAR
COM02-1622IS	Aspirador Inox Dak-Turbo	ø 200	-	-	und.	CONSULTAR
COM02-1623IS	Aspirador Inox Dak-Turbo	ø 250	-	-	und.	CONSULTAR
COM02-1624IS	Aspirador Inox Dak-Turbo	ø 300	-	-	und.	CONSULTAR

### DESCRIPCIÓN

El aspirador Dak-Turbo es una turbina ecológica que funciona sin motor. Es un producto Top Quality. Tiene una capacidad de un 20% de aspiración respecto a los aspiradores Ghibli. Totalmente desmontable.

### MATERIAL

Realizados en acero inox 304 y acero galvanizado con espesor de 0,6 mm. Eje central de 8 mm con casquillo Inox y dos rodamientos de 8 x 22. Inox 100% por 100%.

### UTILIZACIÓN

Se utiliza para extracción de humos y gases.



### GALERIA FOTO



**PRODUCTO DE LIQUIDACIÓN!! CONSULTAR PRECIO ULTIMAS EXISTENCIAS!!!**

## CINTAS BIOADHESIVAS

Código	Producto	Medidas (m)	Caja	Palet	UM	€
LUC70-9057	Duoband - Cinta Bioadhesiva	50 mm x 50 mt	24	480	rollo	26,31

### DESCRIPCIÓN

Cinta bio-adhesiva.  
Embalada en plástico.

### MATERIAL

Realizado en papel con adhesivo de acrilato.

### UTILIZACIÓN

Se utiliza como adhesivo para la superposición de la lámina transpirable y la membrana de freno vapor.



## CINTAS BIOADHESIVAS

Código	Producto	Medidas (mm)	Caja	Palet	UM	€
LUC70-9110A	Cinta Multiuso Adhesiva Color Alu	100 mm x 10 m	6	48	rollo	45,86
LUC70-9115A	Cinta Multiuso Adhesiva Color Alu	150 mm x 10 m	4	48	rollo	57,25
LUC70-9122A	Cinta Multiuso Adhesiva Color Alu	225 mm x 10 m	2	60	rollo	112,75
LUC70-9110G	Cinta Multiuso Adhesiva Color Grafiti	100 mm x 10 m	6	48	rollo	42,91
LUC70-9115G	Cinta Multiuso Adhesiva Color Grafiti	150 mm x 10 m	4	48	rollo	60,19
LUC70-9122G	Cinta Multiuso Adhesiva Color Grafiti	225 mm x 10 m	2	60	rollo	105,11
LUC70-9110T	Cinta Multiuso Adhesiva Color Teja	100 mm x 10 m	6	48	rollo	42,91
LUC70-9115T	Cinta Multiuso Adhesiva Color Teja	150 mm x 10 m	4	48	rollo	60,19
LUC70-9122T	Cinta Multiuso Adhesiva Color Teja	225 mm x 10 m	2	60	rollo	105,11

### DESCRIPCIÓN

Cinta de goma de betún, autoadhesiva con film de aluminio reforzado e impermeable.

### MATERIAL

Realizado en bituminoso adhesivo.

### UTILIZACIÓN

Se utiliza para sellar asfalto, paredes, fibrocemento, componentes en metal o plástico para tejado, lucernas, canales pluviales, tejas.



## SOPORTES PARA TEJADOS

Código	Producto	Medidas (mm)	Caja	Palet	UM	€
LUC70-9067	Soporte Listón	única	100	-	und.	2,19

### DESCRIPCIÓN

Soporte para fijación de los listones de la cumbrera.

### MATERIAL

Realizado en acero galvanizado.

### UTILIZACIÓN

Se utiliza para asegurar la fijación del listón en la cumbrera.

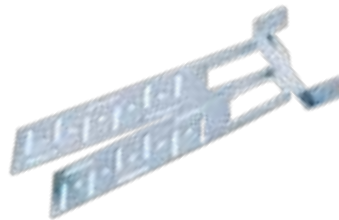

## GANCHO PARA CUMBRERA

Código	Producto	Medidas (mm)	Caja	Palet	UM	€
LUC70-9066	Gancho para cumbrera Hormigón	-	250	5.000	und.	0,96
LUC70-9066B	Gancho para cumbrera rojo	-	250	5.000	und.	1,19

### DESCRIPCIÓN

Gancho para cumbrera color rojo.

### MATERIAL

Realizado en acero galvanizado.

### UTILIZACIÓN

Se utiliza para la sujeción de las tejas de cumbrera al listón.



## GANCHOS PARA CUBIERTA

Código	Producto	Medidas (mm)	Caja	Palet	UM	€
LUC70-1204	Gancho para cubierta ø 6 mm	170 x 44 x 20	250	-	und.	0,81
LUC70-1205	Gancho para cubierta ø 6 mm	190 x 52 x 20	250	-	und.	0,91
LUC70-1223	Gancho para cubierta ø 6 mm	280 x 120 x 20	125	-	und.	1,22
LUC70-1224	Gancho para cubierta ø 6 mm	300 x 120 x 20	125	-	und.	1,24

### DESCRIPCIÓN

Gancho para teja.

### MATERIAL

Realizado en acero galvanizado.

### UTILIZACIÓN

Se utiliza para la vinculación de las tejas, evitando que resbalen.



## GANCHOS PARA TEJAS

Código	Producto	Medidas (mm)	Caja	Palet	UM	€
LUC70-1105	Gancho para Teja Codo Cobre	20 x 90 x 20 esp. 10/10	100	50000	und.	0,36
LUC70-1106	Gancho para Teja Codo Cobre (primera hilera)	200 x 20 esp. 10/10	20	20000	und.	0,54
LUC70-1105P	Gancho para Teja Codo Prelacado	20 x 90 x 20 esp. 10/10	100	50000	und.	0,23
LUC70-1106P	Gancho para Teja Codo Prelacado (primera hilera)	200 x 20 esp. 10/10	20	20000	und.	0,30

### DESCRIPCIÓN

Gancho para teja.

### MATERIAL

Realizado en chapa prelacada y acero revestido en cobre.

### UTILIZACIÓN

Se utiliza para la vinculación de las tejas, evitando que resbalen.



## CIERRATEJAS

Código	Producto	Medidas (mm)	Caja	Palet	UM	€
TER13-1651	Cierrateja Universal en Plástico Negro	1000 x 110	150	6000	m	1,84
TER13-1652	Cierrateja Universal en Plástico Negro	1000 x 60	200	4500	m	1,42
TER13-1651P	Cierrateja Universal en Plástico Rojo	1000 x 110	150	6000	m	1,92
TER13-1652P	Cierrateja Universal en Plástico Rojo	1000 x 60	200	4500	m	1,50
TER13-1653	Cierrateja Universal en Plástico Negro	500 x 150	200	2500	m	1,38

### DESCRIPCIÓN

Elemento adaptable al perfil de tejas.

### MATERIAL

Realizado en PP (polipropileno).

### UTILIZACIÓN

Se utiliza para el paso de aire en la cámara de ventilación y evita la intrusión de insectos, roedores o aves pequeñas bajo el azulejo.



## LISTELO PERFORADO

Código	Producto	Medidas (mm)	Caja	Palet	UM	€
TER13-1651LR	Listelo Perforado Rojo	1.000 x 25	100	1.500	m	2,06
TER13-1651LN	Listelo Perforado Negro	1.000 x 25	100	1.500	m	1,99

### DESCRIPCIÓN

Listelo perforado para techos ventilados.

### MATERIAL

Realizado en PP (polipropileno).

### UTILIZACIÓN

Se utiliza para techos ventilados, para una correcta ventilación debajo de las baldosas o azulejos.



## LISTELO PERFORADO

Código	Producto	Medidas (mm)	Caja	Palet	UM	€
TER13-1651AR	Cierrateja Perforado Rojo	1.000 x 25 + 55	50	600	m	2,45
TER13-1651AN	Cierrateja Perforado Negro	1.000 x 25 + 55	50	600	m	2,29

### DESCRIPCIÓN

Cierrateja con listelo perforado para techos ventilados.

### MATERIAL

Realizado en PP (polipropileno).

### UTILIZACIÓN

Se utiliza para techos ventilados, para una correcta ventilación debajo de las baldosas o azulejos.



## PROTEGE-MUROS

Código	Ref.	Producto	Medidas (l x h en mm)	Caja	Palet	UM	€
BOC15-1671	01	Protege-Muros en Plástico	500 x 80	100 m	1.000 m	m	3,04
BOC15-1672	02	Protege-Muros en Carboinox	500 x 100	30 m	600 m	m	7,83
BOC15-1673	03	Protege-Muros en Acero Inox	1.000 x 100	25 m	500 m	m	6,88

01



### DESCRIPCIÓN

Protege-muros de 30 púas, H.80 mm y de 500 mm. De fácil aplicación, se puede utilizar en marcos o cornisas de ancho 60 mm mínimo.

### MATERIAL

Realizado en PP (polipropileno).

### UTILIZACIÓN

Se utiliza para la parada y anidación de las aves en las cornisas, marcos de las ventanas y elementos arquitectónicos.

02

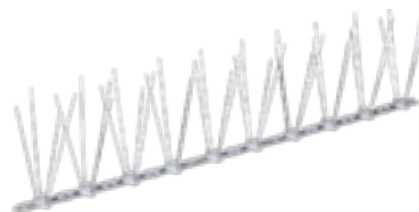

### DESCRIPCIÓN

Protege-muros de 36 púas, H.110 mm y de 500 mm. Compuesta de una base de policarbonato y púas en acero inox. De fácil aplicación, se puede utilizar en marcos o cornisas de ancho 60 mm mínimo.

### MATERIAL

Realizado en policarbonato y acero inox AISI 302 de diámetro 1,0 mm..

### UTILIZACIÓN

Se utiliza para la parada y anidación de las aves en las cornisas, marcos de las ventanas y elementos arquitectónicos.

03

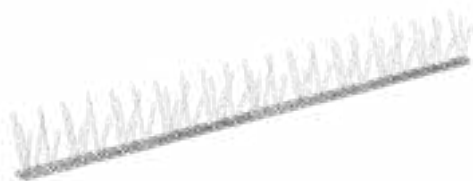

### DESCRIPCIÓN

Protege-muros de 66 púas, H.100 mm y de 1000 mm. Compuesta de una base de 20 mm en acero flexible y púas en inox.

### MATERIAL

Realizado en policarbonato y acero inox AISI 302 de diámetro 1,3 mm.

### UTILIZACIÓN

Se utiliza para la parada y anidación de las aves en las cornisas, marcos de las ventanas y elementos arquitectónicos.

## PROTEGE-MUROS AJUSTABLE

Código	Producto	Medidas (mm)	Conf.	Pallet	UM	€
BOC15-1672G	Protege-Muros en Carboinox Ajustable	310 x 20 x 110	5,2 m	540	caja	45,16

### DESCRIPCIÓN

Protege-muros de 36 púas, H.110 mm y de 310 mm de largo. Compuesto de una base en policarbonato y púas en inox. Se sirve en cajas de 17 piezas.

### MATERIAL

Realizado en policarbonato y acero inox.

### UTILIZACIÓN

Se utiliza para la parada y anidación de las aves en las cornisas, marcos de las ventanas y elementos arquitectónicos



## CERRAMIENTO IMPERMEABLE EN ALUMINIO

Código	Producto	Medidas (mm)	Caja	Palet	UM	€
LUC70-9064	Cerramiento Impermeable en Aluminio	(a) 320 mm x (b) 5 m	4	120	und.	74,07
LUC70-9065	Cerramiento Impermeable en Aluminio	(a) 370 mm x (b) 5 m	4	96	und.	74,15

### DESCRIPCIÓN

Cerramiento cumbre, tejido de microfibras de PP especialmente flexible.

Los laterales en aluminio prebarnizado con barniz anti u.v.

### MATERIAL

Realizado en polipropileno plisado en aluminio.

### UTILIZACIÓN

Se utiliza para favorecer la ventilación de la cumbre.

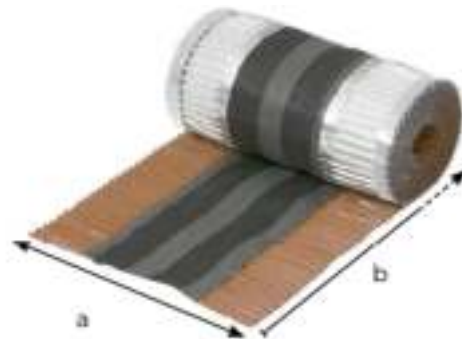

## ACCESORIO EN ALUMINIO BITUMINOSO

Código	Producto	Medidas (mm)	Caja	Palet	UM	€
LUC46-1098	Accesorio en Aluminio y Butílico Teja	300 x 5000	2	108	und.	78,61

### DESCRIPCIÓN

Rollo de ajuste.

### MATERIAL

Realizado en aluminio y butílico o plomo y butílico.

### UTILIZACIÓN

Se utiliza para conectar en el techo, chimeneas, conductos de ventilación, claraboyas y respiraderos en general.



## CANAL AJUSTABLE PARA CHIMENEAS

Código	Producto	Medidas (cm)	Caja	Palet	UM	€
LUC21-1088P	Canal Ajustable Pre Barnizado con Plomo	de 18 x 18 a 30 x 30	6	60	und.	116,68
LUC21-1089P	Canal Ajustable Pre Barnizado con Plomo	de 30 x 30 a 50 x 50	6	60	und.	139,97
LUC21-1090P	Canal Ajustable Pre Barnizado con Plomo	de 50 x 50 a 80 x 80	6	60	und.	177,16
LUC41-1085	Canal Ajustable Galvanizado con Plomo	de 18 x 18 a 30 x 30	6	60	und.	105,09
LUC41-1086	Canal Ajustable Galvanizado con Plomo	de 30 x 30 a 50 x 50	6	60	und.	126,11
LUC41-1087	Canal Ajustable Galvanizado con Plomo	de 50 x 50 a 80 x 80	6	60	und.	157,09

**DESCRIPCIÓN**

Canal ajustable en 4 lados para chimeneas con falda de plomo.

**MATERIAL**

Realizado en galvanizado o cobre.

**UTILIZACIÓN**

Se utiliza para conectar los elementos de la chimenea en el tejado.



## JOINT PLUS

Código	Producto	Medidas (mm)	Caja	Palet	UM	€
LUC21-1091P	Joint Plus Marrón	900 x 750	5	60	und.	118,92

**DESCRIPCIÓN**

Canal ajustable pintado de color marrón o cobre, con goma elástica de diámetro de 100 a 300 mm.

**MATERIAL**

Realizada en prelacada con goma negra en EPDM.

**UTILIZACIÓN**

Se utiliza para colocar en cualquier tipo de tejado, es una solución para colocar entre la chimenea y la cubierta.

**Nota: Instalar a 6 metros de la chimenea.**



## RASTREL

Código	Producto	Medidas (mm)	Caja	Palet	UM	€
PRO05-1840	Rastrel bajo teja	2000	50	40	m	1,58

**DESCRIPCIÓN**

Listón para colocar el tejado.

**MATERIAL**

Fabricado en PP.

**UTILIZ**

Se utiliza como listelo para tejado.





# SKY LINE 2.0

Código	Producto	Medidas (ext) (mm)*	Medidas (int) (mm)	Caja	Palet	UM	€
LUC03-1030	Ventana Sky Line 2.0 - 450 x 550	440 x 530	406 x 496	1 pz.	14 pz.	pz.	258,93
LUC03-1031	Ventana Sky Line 2.0 - 480 x 720	475 x 710	441 x 676	1 pz.	12 pz.	pz.	286,90
LUC03-1028	Ventana Sky Line 2.0 - 480 x 900	475 x 888	441 x 854	1 pz.	14 pz.	pz.	306,66
LUC03-1033	Ventana Sky Line 2.0 - 550 x 720	543 x 710	509 x 676	1 pz.	12 pz.	pz.	275,67
LUC03-1029	Ventana Sky Line 2.0 - 900 x 480	900 x 480	866 x 446	1 pz.	12 pz.	pz.	320,69

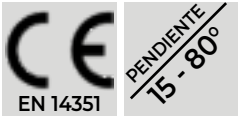

### DESCRIPCIÓN

Ventana para ático con doble cristal (cristal templado), puente térmico 4-9-4 mm.  
 Marco de abeto lacado, manilla de aluminio.  
 Disponible en diferentes medidas.

### MATERIAL

Pintada de color marrón oscuro, con madera maciza de abeto, vidrio templado y aluminio.

### UTILIZACIÓN

Se utiliza en tejados.



tabla de conversión PENDIENTE / GRADOS

a	b	%	grados
80	100	80%	39
75	100	75%	37
70	100	70%	35
65	100	65%	33
60	100	60%	31
55	100	55%	29
50	100	50%	27
45	100	45%	24
40	100	40%	22
35	100	35%	19
30	100	30%	17
25	100	25%	14
20	100	20%	11
15	100	15%	6

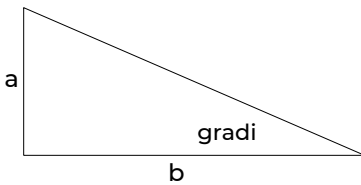
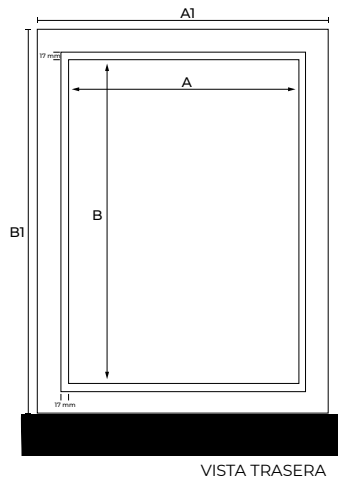

VISTA TRASERA

Código	A1 x B1	A x B
LUC03-1030	440 x 530	406 x 496
LUC03-1031	475 x 710	441 x 676
LUC03-1028	475 x 888	441 x 854
LUC03-1033	543 x 710	509 x 676
LUC03-1029	900 x 480	866 x 446



# SKY ONE 2.0

Código	Producto	Medidas (ext) (mm)*	Medidas (int) (mm)	Caja	Palet	UM	€
LUC03-1190	Lucera Sky One 2.0 Marrón 450 x 550	440 x 530	406 x 496	1	20.	und.	191,28
LUC03-1191	Lucera Sky One 2.0 Roja 450 x 550	440 x 530	406 x 496	1	20	und.	191,28



### DESCRIPCIÓN

Lucera para ático de vidrio templado de 4 mm. Marco de abeto lacado, manilla de aluminio. Disponible en diferentes medidas.

### MATERIAL

Pintada de color marrón oscuro, con madera maciza de abeto, vidrio templado y aluminio.

### UTILIZACIÓN

Se utiliza en tejados.



tabla de conversión PENDIENTE / GRADOS

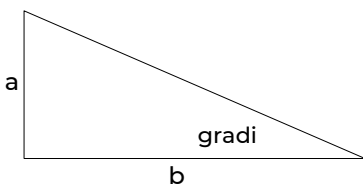

a	b	%	grados
80	100	80%	39
75	100	75%	37
70	100	70%	35
65	100	65%	33
60	100	60%	31
55	100	55%	29
50	100	50%	27
45	100	45%	24
40	100	40%	22
35	100	35%	19
30	100	30%	17
25	100	25%	14
20	100	20%	11
15	100	15%	6

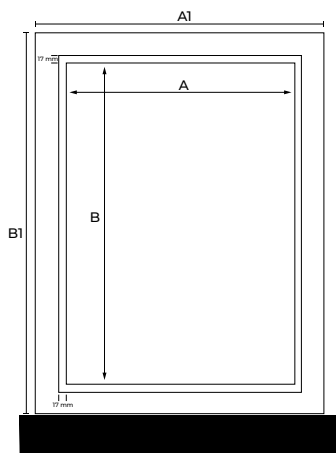

VISTA TRASERA

Código	A1 x B1	A x B
LUC03-1190	440 x 530	406 x 496
LUC03-1191	440 x 530	406 x 496



# RECAMBIO MARCO Y VIDRIO

Código	Producto	Medidas (mm)	Caja	Palet	UM	€
<b>Recambio Vidrio SKY LINE 2.0</b>						
LUC13-1035A	Recambio de Marco y Vidrio	450 x 550	1 pz.	-	und.	80,08
LUC13-1035B	Recambio de Marco y Vidrio	480 x 720	1 pz.	-	und.	110,26
LUC13-1035C	Recambio de Marco y Vidrio	480 x 900	1 pz.	-	und.	118,49
LUC13-1035E	Recambio de Marco y Vidrio	550 x 720	1 pz.	-	und.	114,40
LUC13-1035D	Recambio de Marco y Vidrio	900 x 480	1 pz.	-	und.	118,49
<b>Recambio Vidrio SKY ONE 2.0</b>						
LUC13-1195M	Recambio Marco y Cristal Sky One Marrón	450 x 550	1 pz.	-	und.	consultar
LUC13-1195R	Recambio Marco y Cristal Sky One Rojo	450 x 550	1 pz.	-	und.	consultar

## DESCRIPCIÓN

Recambio de cristal y marco para Sky Line 2.0 y Sky One 2.0

## MATERIAL

Pintado en color oscuro marrón o rojo, madera de abeto y vidrio templado.

## UTILIZACIÓN

Se utiliza para la sustitución en caso de rotura.



# FENSTRO

Código	Producto	Medidas (mm)	Caja	Palet	UM	€
ROOF03-4040	Ventana FENSTRO	450 x 550	1	11.	und.	235,71
ROOF03-4041	Ventana FENSTRO	450 x 730	1	11	und.	275,00
ROOF03-4042	Ventana FENSTRO	480 x 900	1	10	und.	324,71
ROOF03-4043**	Ventana FENSTRO	900 x 480	1	10	und.	338,79



\*\* solo abertura horizontal.



### DESCRIPCIÓN

Ventana versátil, que se puede abrir horizontal o vertical. Excepto el código 4043 (900 x 480), que solo se abre en sentido horizontal

### MATERIALE

Fabricada con madera de pino nórdico y aluminio, tapajuntas integrado, cristal aislante 3-8-3 mm., con manilla de acero.

### UTILIZACIÓN

**EL PRODUCTO ES APTO SOLO PARA AMBIENTES NO HABITABLES.**



Código	Medidas estandar	Marco Ext		Marco Int	
		A1	B1	A	B
ROOF3-4040	450 x 550	466	565	408	508
ROOF3-4041	450 x 730	466	745	408	688
ROOF3-4042	480 x 900	496	915	438	858
ROOF3-4043	900 x 480	916	495	858	438

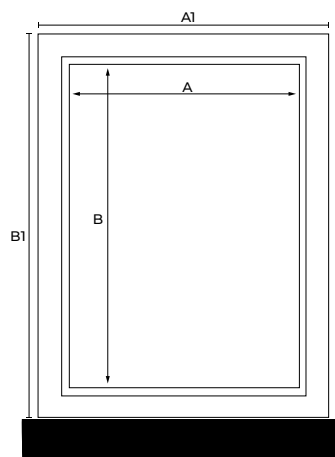

VISTA TRASERA

# DK 500V

Código	Producto	Medidas (mm)*	Caja.	Palet	UM	€
ROOF1-4010V	DK 500V	550 x 780	1	12	und.	394,56
ROOF1-4011V	DK 500V	550 x 980	1	12	und.	428,00
ROOF1-4017V	DK 500V	660 x 980	1	12	und.	458,09
ROOF1-4012V	DK 500V	660 x 1.180	1	12	und.	501,56
ROOF1-4013V	DK 500V	780 x 980	1	9	und.	501,56
ROOF1-4014V	DK 500V	780 x 1.180	1	9	und.	528,31
ROOF1-4015V	DK 500V	780 x 1.400	1	9	und.	561,75
ROOF1-4018V	DK 500V	940 x 980	1	9	und.	546,33
ROOF1-4016V	DK 500V	1.140 x 1.180	1	9	und.	648,69
ROOF1-4019V	DK 500V	1.340 x 980	1	9	und.	618,59

\*Medida del hueco interior.

## GARANTÍA

**10 AÑOS**

### DESCRIPCIÓN

Ventana con apertura basculante, con marco superior, sistema de ventilación y asa regulable para dos aberturas, en la parte inferior de la ventana, a fin de garantizar un suministro constante de aire fresco.

### MATERIAL

Realizada en aluminio lacado, marco de madera interna de pino, tratada con pintura, cristal transparente de puente térmico 4-16-4 mm.

### UTILIZACIÓN

Se utiliza en los áticos.



Medidas Estándar	Marco Ext		Marco Int	
	A1	B1	A	B
550 x 780	545	774	480	708
550 x 980	545	973	480	908
660 x 980	655	973	590	908
660 x 1.180	655	1179	590	1108
780 x 980	775	973	710	927,5
780 x 1.180	775	1173	710	1108
780 x 1.400	775	1393	710	1328
940 x 980	935	973	870	927,5
1.140 x 1.180	1135	1173	1070	1108
1.340 x 980	1335	973	1270	908

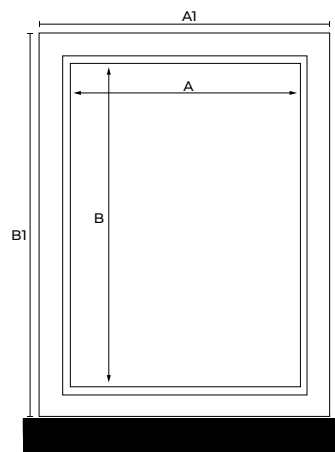

# TAPAJUNTAS UNIVERSAL

Código	Producto	Medidas (mm)	Caja	Palet	UM	€
ROOF4-4060V	Tapajuntas Universal	550 x 780	1	-	und.	123,71
ROOF4-4061V	Tapajuntas Universal	550 x 980	1	-	und.	128,83
ROOF4-4067V	Tapajuntas Universal	660 x 980	1	-	und.	150,81
ROOF4-4062V	Tapajuntas Universal	660 x 1.180	1	-	und.	154,47
ROOF4-4063V	Tapajuntas Universal	780 x 980	1	-	und.	154,47
ROOF4-4064V	Tapajuntas Universal	780 x 1.180	1	-	und.	158,16
ROOF4-4065V	Tapajuntas Universal	780 x 1.400	1	-	und.	161,84
ROOF4-4068V	Tapajuntas Universal	940 x 980	1	-	und.	176,56
ROOF4-4066V	Tapajuntas Universal	1.140 x 1.180	1	-	und.	176,56
ROOF4-4069V	Tapajuntas Universal	1.340 x 980	1	-	und.	175,25

## DESCRIPCIÓN

Tapajuntas para ventana DK 500V.

## MATERIAL

Fabricado en aluminio con recubrimiento.

## UTILIZACIÓN

Se utiliza para la perfecta instalación de las ventanas DK 500V, se adapta a cualquier tejado, con un espesor de hasta 120 mm y permite una fácil instalación de la ventana.



## MOTOR

Código	Producto	Medidas (mm)	Caja	Palet	UM	€
ROOF8-4100	Motor Eléctrico 230V - Gris	-	1	-	und.	367,56
ROOF8-4105	Motor Eléctrico 24V - Gris	-	1	-	und.	309,92

### DESCRIPCIÓN

Motor para ventanas DK500.

### MATERIAL

Realizado en plástico.

### UTILIZZO

Se utiliza para la apertura de las ventanas.  
Disponible en 24 V y 230 V.



## CENTRALITA

Código	Producto	Medidas (mm)	Caja	Palet	UM	€
ROOF8-4119	Centralita max 3 motores 24 V, preparado para mando a distancia	150 x 80 x 55	1	-	und.	382,57
ROOF8-4120	Kit de control remoto para todas las centralitas	-	1	-	und.	159,94

### DESCRIPCIÓN

Centralita para motores y sensores, DK 500V.

### MATERIAL

Realizado en plástico.

### UTILIZACIÓN

Se utiliza como unidad de control de 24 V, para conectar el sistema de automatización de las ventanas.



## SENSOR

Código	Producto	Medidas (mm)	Caja	Palet	UM	€
ROOF8-4110	Sensor Lluvia	única	1	-	und.	223,03
ROOF8-4111	Sensor Viento	única	1	-	und.	91,26

### DESCRIPCIÓN

Sensor lluvia/viento para las ventas de tejado DK 500V y FENSTRO.

### MATERIAL

Realizado en plástico.

### UTILIZACIÓN

Se utiliza para el bloqueo de la ventana en caso de lluvia o viento.



## PERSIANA PARA VENTANA DK 500V

Código	Producto	Medidas (mm)	Caja.	Palet	UM	€
ROOF5-4080A	Persianas de la Ventana	550 x 780	1	-	und.	891,22
ROOF5-4081A	Persianas de la Ventana	550 x 980	1	-	und.	968,20
ROOF5-4087A	Persianas de la Ventana	660 x 980	1	-	und.	923,66
ROOF5-4082A	Persianas de la Ventana	660 x 1.180	1	-	und.	959,99
ROOF5-4083A	Persianas de la Ventana	780 x 980	1	-	und.	1.020,54
ROOF5-4084A	Persianas de la Ventana	780 x 1.180	1	-	und.	987,68
ROOF5-4085A	Persianas de la Ventana	780 x 1.400	1	-	und.	1014,99
ROOF5-4088A	Persianas de la Ventana	940 x 980	1	-	und.	978,57
ROOF5-4086A	Persianas de la Ventana	1.140 x 1.180	1	-	und.	1.099,03
ROOF5-4089A	Persianas de la Ventana	1.340 x 980	1	-	und.	1.083,74

### DESCRIPCIÓN

Persiana enrollable motorizada para ventanas DK 500V.

### MATERIAL

Fabricada en aluminio.

### UTILIZACIÓN

Se utiliza para las ventanas, en el exterior.



## CORTINA SOMBRA EXTERNA

Código	Producto	Medidas (mm)	Caja	Palet	UM	€
ROOF5-4081TE	Cortina Sombra	550 x 780	1	-	und.	137,24
ROOF5-4081TE	Cortina Sombra	550 x 980	1	-	und.	137,24
ROOF5-4082TE	Cortina Sombra	660 x 980	1	-	und.	173,03
ROOF5-4082TE	Cortina Sombra	660 x 1.180	1	-	und.	173,03
ROOF5-4085TE	Cortina Sombra	780 x 980	1	-	und.	206,75
ROOF5-4085TE	Cortina Sombra	780 x 1.180	1	-	und.	206,75
ROOF5-4085TE	Cortina Sombra	780 x 1.400	1	-	und.	206,75
ROOF5-4086TE	Cortina Sombra	1.140 x 1.180	1	-	und.	250,58
ROOF5-4089TE	Cortina Sombra	1.340 x 980	1	-	und.	268,53

### DESCRIPCIÓN

Alta protección al sol.

Es muy resistente para proteger del sol en los meses de verano.

### MATERIAL

Fabricada en Fibra de vidrio.

### UTILIZACIÓN

Se utiliza como protector solar.





## CORTINA SOMBRA INTERNA AZUL Y BEIGE

Código	Producto	Medidas (mm)	Caja	Palet	UM	€
ROOF5-40800	Cortina Sombra Azul	550 x 780	1	-	und.	120,24
ROOF5-40800	Cortina Sombra Azul	550 x 980	1	-	und.	120,24
ROOF5-40820	Cortina Sombra Azul	660 x 980	1	-	und.	107,40
ROOF5-40820	Cortina Sombra Azul	660 x 1.180	1	-	und.	107,40
ROOF5-40830	Cortina Sombra Azul	780 x 980	1	-	und.	132,37
ROOF5-40830	Cortina Sombra Azul	780 x 1.180	1	-	und.	132,37
ROOF5-40830	Cortina Sombra Azul	780 x 1.400	1	-	und.	132,37
ROOF5-40860	Cortina Sombra Azul	1.140 x 1.180	1	-	und.	161,07
ROOF5-40890	Cortina Sombra Azul	1.340 x 980	1	-	und.	161,07
ROOF5-40800B	Cortina Sombra Beige	550 x 780	1	-	und.	96,30
ROOF5-40800B	Cortina Sombra Beige	550 x 980	1	-	und.	96,30
ROOF5-40820B	Cortina Sombra Beige	660 x 980	1	-	und.	107,40
ROOF5-40820B	Cortina Sombra Beige	660 x 1.180	1	-	und.	107,40
ROOF5-40830B	Cortina Sombra Beige	780 x 980	1	-	und.	146,45
ROOF5-40830B	Cortina Sombra Beige	780 x 1.180	1	-	und.	146,45
ROOF5-40830B	Cortina Sombra Beige	780 x 1.400	1	-	und.	146,45
ROOF5-40860B	Cortina Sombra Beige	1.140 x 1.180	1	-	und.	161,07
ROOF5-40890B	Cortina Sombra Beige	1.340 x 980	1	-	und.	161,07



### DESCRIPCIÓN

Cortina sombra azul para ventanas DK 500V.  
La tela lleva dos laterales de aluminio que proporcionan un ajuste perfecto y permiten bloquear la cortina en cualquier posición.  
Disponible en azul y beige.

### MATERIAL

Fabricada de tela de algodón.

### UTILIZACIÓN

Se utiliza como protector solar.



## CORTINA OPACA INTERNA AZUL Y BEIGE

Código	Producto	Medidas (mm)	Caja	Palet	UM	€
ROOF5-4080	Cortina Opaca Azul	550 x 780	1	-	und.	186,56
ROOF5-4081	Cortina Opaca Azul	550 x 980	1	-	und.	186,56
ROOF5-4087	Cortina Opaca Azul	660 x 980	1	-	und.	300,74
ROOF5-4082	Cortina Opaca Azul	660 x 1.180	1	-	und.	228,71
ROOF5-4083	Cortina Opaca Azul	780 x 980	1	-	und.	240,72
ROOF5-4084	Cortina Opaca Azul	780 x 1.180	1	-	und.	271,52
ROOF5-4085	Cortina Opaca Azul	780 x 1.400	1	-	und.	368,90
ROOF5-4086	Cortina Opaca Azul	1.140 x 1.180	1	-	und.	390,56
ROOF5-4089	Cortina Opaca Azul	1.340 x 980	1	-	und.	360,53
ROOF5-4080BB	Cortina Opaca Beige	550 x 780	1	-	und.	186,56
ROOF5-4081BB	Cortina Opaca Beige	550 x 980	1	-	und.	146,22
ROOF5-4087BB	Cortina Opaca Beige	660 x 980	1	-	und.	228,71
ROOF5-4082BB	Cortina Opaca Beige	660 x 1.180	1	-	und.	228,71
ROOF5-4083BB	Cortina Opaca Beige	780 x 980	1	-	und.	240,72
ROOF5-4084BB	Cortina Opaca Beige	780 x 1.180	1	-	und.	271,52
ROOF5-4085BB	Cortina Opaca Beige	780 x 1.400	1	-	und.	368,90
ROOF5-4086BB	Cortina Opaca Beige	1.140 x 1.180	1	-	und.	390,56
ROOF5-4089BB	Cortina Opaca Beige	1.340 x 980	1	-	und.	360,53



### DESCRIPCIÓN

Cortina sombra azul para ventanas DK 500V. La tela lleva dos laterales de aluminio que proporcionan un ajuste perfecto y permiten bloquear la cortina en cualquier posición. Disponible en azul y beige.

### MATERIAL

Fabricada de tela de algodón.

### UTILIZACIÓN

Se utiliza como protector solar.



## CANALÓN G125

Código	Producto	Color	Medida (m)	Caja	Palet	UM	€
GRO01-3100M2	Canalón G125	Marrón	2 m	10 und.	20 cj.	und.	16,87
GRO01-3100M3	Canalón G125	Marrón	3 m	10 und.	20 cj.	und.	21,56
GRO01-3100M	Canalón G125	Marrón	4 m	10 und.	20 cj.	und.	26,27
GRO01-3100B2	Canalón G125	Blanco	2 m	10 und.	20 cj.	und.	15,29
GRO01-3100B3	Canalón G125	Blanco	3 m	10 und.	20 cj.	und.	18,60
GRO01-3100B	Canalón G125	Blanco	4 m	10 und.	20 cj.	und.	21,90
GRO01-3100R2	Canalón G125	Cobre	2 m	10 und.	20 cj.	und.	25,26
GRO01-3100R3	Canalón G125	Cobre	3 m	10 und.	20 cj.	und.	40,93
GRO01-3100R	Canalón G125	Cobre	4 m	10 und.	20 cj.	und.	49,31
GRO01-3100G2	Canalón G125	Gris	2 m	10 und.	20 cj.	und.	15,29
GRO01-3100G3	Canalón G125	Gris	3 m	10 und.	20 cj.	und.	18,60
GRO01-3100G	Canalón G125	Gris	4 m	10 und.	20 cj.	und.	21,90



## TUBO PLUVIAL Ø 80

Código	Producto	Color	Medida (m)	Caja	Palet	UM	€
GRO02-3150M2	Tubo ø 80	Marrón	2 m	5 und.	24 cj.	und.	14,29
GRO02-3150M3	Tubo ø 80	Marrón	3 m	5 und.	24 cj.	und.	20,98
GRO02-3150B2	Tubo ø 80	Blanco	2 m	5 und.	24 cj.	und.	14,29
GRO02-3150B3	Tubo ø 80	Blanco	3 m	5 und.	24 cj.	und.	20,98
GRO02-3150B4	Tubo ø 80	Blanco	4 m	5 und.	24 cj.	und.	27,93
GRO02-3150R2	Tubo ø 80	Cobre	2 m	5 und.	24 cj.	und.	23,45
GRO02-3150R3	Tubo ø 80	Cobre	3 m	5 und.	24 cj.	und.	34,11
GRO02-3150G2	Tubo ø 80	Gris	2 m	5 und.	24 cj.	und.	14,29
GRO02-3150G3	Tubo ø 80	Gris	3 m	5 und.	24 cj.	und.	20,98



## ACCESORIOS

Código	Producto	Color	Caja	Palet	UM	€
GRO03-3205MUN	Angular Universal	Marrón	11 und.	24 cj.	und.	11,46
GRO03-3205BUN	Angular Universal	Blanco	11 und.	24 cj.	und.	8,82
GRO03-3205RUN	Angular Universal	Cobre	11 und.	24 cj.	und.	15,72
GRO03-3205GUN	Angular Universal	Gris	11 und.	24 cj.	und.	8,82



Código	Producto	Color	Caja	Palet	UM	€
GRO03-3215M	Unión	Marrón	12 und.	48 cj.	und.	4,57
GRO03-3215B	Unión	Blanco	12 und.	48 cj.	und.	3,93
GRO03-3215R	Unión	Cobre	12 und.	48 cj.	und.	7,01
GRO03-3215G	Unión	Gris	12 und.	48 cj.	und.	3,93



## ACCESORIOS PARA CANALÓN

Código	Producto	Color	Caja	Palet	UM	€
GRO03-3290	Junta	Negro	12 und.	-	und.	3,13



Código	Producto	Color	Caja	Palet	UM	€
GRO03-3230MUN	Conector Central Universal	Marrone	12 und.	24 cj.	und.	9,74
GRO03-3230BUN	Conector Central Universal	Blanco	12 und.	24 cj.	und.	8,62
GRO03-3230RUN	Conector Central Universal	Cobre	12 und.	24 cj.	und.	16,37
GRO03-3230GUN	Conector Central Universal	Gris	12 und.	24 cj.	und.	8,62



Código	Producto	Color	Caja	Palet	UM	€
GRO03-3240MUN	Tapa Universal	Marrón	40 und.	48 cj.	und.	2,13
GRO03-3240BUN	Tapa Universal	Blanco	40 und.	48 cj.	und.	1,63
GRO03-3240RUN	Tapa Universal	Cobre	40 und.	48 cj.	und.	3,06
GRO03-3240GUN	Tapa Universal	Gris	40 und.	48 cj.	und.	1,63



Código	Producto	Color	Caja	Palet	UM	€
GRO03-3245M	Soporte Superior	Marrón	30 und.	96 cj.	und.	1,29
GRO03-3245B	Soporte Superior	Blanco	30 und.	96 cj.	und.	1,13
GRO03-3245R	Soporte Superior	Cobre	30 und.	96 cj.	und.	1,67
GRO03-3245G	Soporte Superior	Gris	30 und.	96 cj.	und.	1,13



Código	Producto	Color	Caja	Palet	UM	€
GRO03-3295M	Soporte Metálico	Marrón	6 und.	106 cj.	und.	13,00
GRO03-3295B	Soporte Metálico	Blanco	6 und.	106 cj.	und.	13,00
GRO03-3295R	Soporte Metálico	Cobre	6 und.	106 cj.	und.	13,00



Código	Producto	Color	Caja	Palet	UM	€
GRO03-3250M	Soporte PVC	Marrón	40 und.	48 cj.	und.	1,78
GRO03-3250B	Soporte PVC	Blanco	40 und.	48 cj.	und.	1,37
GRO03-3250R	Soporte PVC	Cobre	40 und.	48 cj.	und.	2,23
GRO32-3250G	Soporte PVC	Gris	40 und.	48 cj.	und.	1,37



Código	Producto	Color	Caja	Palet	UM	€
GRO03-3255M	Manguito ø 80	Marrón	20 und.	48 cj.	und.	3,28
GRO03-3255B	Manguito ø 80	Blanco	20 und.	48 cj.	und.	2,88
GRO03-3255R	Manguito ø 80	Cobre	20 und.	48 cj.	und.	6,16
GRO03-3255G	Manguito ø 80	Gris	20 und.	48 cj.	und.	2,76



## ACCESORIOS PARA CANALÓN

Código	Producto	Color	Caja	Palet	UM	€
GRO03-3260M	Codo 45° ø 80	Marrón	8 und.	48 cj.	und.	2,58
GRO03-3260B	Codo 45° ø 80	Blanco	8 und.	48 cj.	und.	2,17
GRO03-3260R	Codo 45° ø 80	Cobre	8 und.	48 cj.	und.	4,67
GRO03-3260G	Codo 45° ø 80	Gris	8 und.	48 cj.	und.	2,17



Código	Producto	Color	Caja	Palet	UM	€
GRO03-3265M	Codo 67° ø 80	Marrón	8 und.	48 cj.	und.	2,96
GRO03-3265B	Codo 67° ø 80	Blanco	8 und.	48 cj.	und.	2,49
GRO03-3265R	Codo 67° ø 80	Cobre	8 und.	48 cj.	und.	5,08
GRO03-3265G	Codo 67° ø 80	Gris	8 und.	48 cj.	und.	2,61



Código	Producto	Color	Caja	Palet	UM	€
GRO03-3270M	Codo 87° ø 80	Marrón	8 und.	48 cj.	und.	3,17
GRO03-3270B	Codo 87° ø 80	Blanco	8 und.	48 cj.	und.	2,57
GRO03-3270R	Codo 87° ø 80	Cobre	8 und.	48 cj.	und.	5,59
GRO03-3270G	Codo 87° ø 80	Gris	8 und.	48 cj.	und.	2,57



Código	Producto	Color	Caja	Palet	UM	€
GRO03-3275M	Conexión Y 45° ø 80 (Braga)	Marrón	5 und.	48 cj.	und.	5,95
GRO03-3275B	Conexión Y 45° ø 80 (Braga)	Blanco	5 und.	48 cj.	und.	5,36
GRO03-3275R	Conexión Y 45° ø 80 (Braga)	Cobre	5 und.	48 cj.	und.	10,54
GRO03-3275G	Conexión Y 45° ø 80 (Braga)	Gris	5 und.	48 cj.	und.	5,36



Código	Producto	Color	Caja	Palet	UM	€
GRO03-3280M	Conexión T 87° ø 80 (Braga)	Marrón	5 und.	48 cj.	und.	5,59
GRO03-3280B	Conexión Y 45° ø 80 (Braga)	Blanco	5 und.	48 cj.	und.	4,90
GRO03-3280R	Conexión Y 45° ø 80 (Braga)	Cobre	5 und.	48 cj.	und.	7,45
GRO03-3280G	Conexión Y 45° ø 80 (Braga)	Gris	5 und.	48 cj.	und.	4,90



Código	Producto	Color	Caja	Palet	UM	€
GRO03-3285M	Collarín ø 80 (Blister 4 und.)	Marrón	10 bl.	96 cj.	blister	9,20
GRO03-3285B	Collarín ø 80 (Blister 4 und.)	Blanco	10 bl.	96 cj.	blister	7,74
GRO03-3285R	Collarín ø 80 (Blister 4 und.)	Cobre	10 bl.	96 cj.	blister	8,54
GRO03-3285G	Collarín ø 80 (Blister 4 und.)	Gris	10 bl.	96 cj.	blister	7,74



## ABRAZADERA METÁLICA

Código	Producto	Medidas (m)	Caja	Palet	UM	€
COL02-7200/8	Abrazadera Prelacada Marrón	ø 80	50 bl.	24 cj.	blister	3,61
COL03-7300/8	Abrazadera Cobre	ø 80	50 bl.	24 cj.	blister	10,10
COL04-7400/8	Abrazadera Prelacada Blanca	ø 80	50 bl.	24 cj.	blister	7,73

### DESCRIPCIÓN

Abrazadera para fijar los tubos de bajada, van embalados en 2 pz, con tornillos y tacos.

### MATERIAL

Realizado en galvanizado y cobre.

### UTILIZACIÓN

Se utiliza para fijar los tubos pluviales a la pared.



## SOPORTE METÁLICO

Código	Producto	Medidas (m)	Caja	Palet	UM	€
GRO03-3300	Soporte Fijación p/Pizarra, Teja Curva o Chapa	24 x 3,5	100 und.	-	und.	2,32
GRO03-3320	Soporte Fijación para Teja Plana Equipado	24 x 3,5	100 und.	-	und.	2,65
GRO03-3310	Soporte Fijación Retorcido para Canalón	290 x 24 x 4	50 und.	-	und.	4,09
GRO03-3311	Soporte Plano		50 und.	-	und.	3,84

### DESCRIPCIÓN

Soporte para tejas y canalón

### MATERIAL

Realizado en galvanizado.

### UTILIZACIÓN

Se utiliza para fijar el canalón a las tejas.





La Sección **Outdoor** incluye una amplia gama de artículos e accesorios para el exterior. Disponibles en diferentes formatos, gramajes y materiales, los artículos para exterior resuelven cualquier necesidad a nivel de aireación, inspección, elevación de suelo en exterior.

---



DAKOTA

outdoor

productos para el exterior





DAKOTA

## Productos para pavimento exterior

Soporte para pavimento	<a href="#">O_121</a>
Arkimede	<a href="#">O_125</a>
3D-Scopico	<a href="#">O_136</a>
Hercules	<a href="#">O_142</a>
Level-Up	<a href="#">O_151</a>
Georeef	<a href="#">O_152</a>
Dak-Rock y Dak-Rock Heavy	<a href="#">O_153</a>
Green plus y baldosas para exterior	<a href="#">O_155</a>

## Tubos y accesorios

Tubos y accesorios galvanizados	<a href="#">O_159</a>
Tubos y accesorios vitrificados	<a href="#">O_165</a>
Tubos y accesorios inoxidable	<a href="#">O_169</a>
Tubos y accesorios de pellet	<a href="#">O_173</a>
Tubos y cintas aluminio	<a href="#">O_175</a>

## Rejillas de aireación

Rejillas de aireación en ABS	<a href="#">O_176</a>
Rejillas de aireación en ABS e aluminio	<a href="#">O_179</a>
Rejillas de aireación metálicas y cobre	<a href="#">O_180</a>
Rejillas de aireación en Inox	<a href="#">O_181</a>

## Difusores

Difusores	<a href="#">O_182</a>
-----------	-----------------------

## Puertas universales y casetas

Puertas universales y casetas	<a href="#">O_183</a>
-------------------------------	-----------------------

## Accesorios para el hormigón

Accesorios para el hormigón	<a href="#">O_189</a>
-----------------------------	-----------------------

## Bocas de desagüe

Bocas de desagüe y parahojas	<a href="#">O_192</a>
------------------------------	-----------------------

## Gárgolas

Gárgolas en marmoplástico	<a href="#">O_195</a>
Gárgolas en marmogres	<a href="#">O_196</a>



**TODOS LOS  
SOPORTES  
REGULABLES  
PARA UNA  
PAVIMENTACIÓN  
ELEVADA**

soluciones para cualquier necesidad.



100% MADE  
IN DAKOTA

Tras la continua búsqueda tecnológica que desde siempre nos caracteriza, en **DAKOTA** hemos ampliado la familia de **Soportes para pavimentos flotantes** y disponemos de una gama completa de productos aptos para satisfacer cualquier necesidad en terminos de fuerza, altura y nivelación y de fácil instalación.

Nuestros soportes para exterior permiten la colocación de pavimentos en baldosas, así como tarimas de madera / wpc.



### SOPORTE PARA PAVIMENTO

“La solución más cotizada, económica y fácil para la colocación de pavimentos fijos”

### ARKIMEDE

“La familia más completa, permite la instalación de diferentes alturas optimizando la gestión de stock en almacén”



### SOPORTE 3D TELESCÓPICO

“Lo ideal para realizar pavimentación donde haya pendiente, permite ajustar la altura del soporte aunque estén las baldosas puestas”

### HÉRCULES

“El soporte perfecto para instalaciones que necesitan capacidad de carga elevada”



### LEVEL-UP

“Un sistema único, patentado, permite la colocación del pavimento en condiciones de máxima seguridad.”

# tabla guía con media de soportes / m<sup>2</sup>

Los valores detallados derivan de un cálculo matemático suponiendo una terraza infinita y sin perímetro. Tampoco se consideran variantes que pueden ocurrir en la instalación como obstáculos o desperdicios, después de una memoria preliminar.

Son datos meramente indicativos, hay además que tener en cuenta que cuanto más sea pequeña una terraza, mayor será en número de plots por m<sup>2</sup>. Recomendamos, por lo tanto, aumentar un 10% las cantidades detalladas.

MEDIDA BALDOSAS	30	40	45	50	60	80	90	100
30	11,2	8,4	7,5	6,7	5,6	8,4*	7,5*	6,7*
40	8,4	6,3	5,6	5	4,2	6,3*	5,6*	5*
45	7,5	5,6	5	4,5	3,8	5,6	5	4,5
50	6,7	5	4,5	4	3,4	5	4,5	4
60	5,6	4,2	3,8	3,4	5,6	4,2	3,8	3,4
80	8,4	6,3	5,6	5	4,2	6,3	5,6	5
90	7,5	5,6	5	4,5	3,8	5,6	5	4,5
100	6,7	5	4,5	4	3,4	5	4,5	4
120	5,6*	4,2*	3,8	3,4	2,8	4,2	3,8	3,4
140	9,5	7,2	6,4	5,7	4,7	3,6**	3,2**	2,9**
160	8,3	6,2	5,6	5	4,1	3,1**	2,8**	2,5**
180	7,4	5,6	5	5	3,7	2,8**	2,5**	2,5**

\* estimación sin la previsión de un soporte central.  
 \*\* estimación de 4 soportes adicionales por baldosa.

# Instrucciones de colocación de los plots según el tamaño de las baldosas

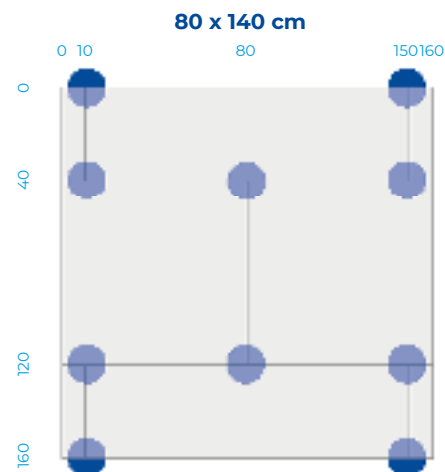
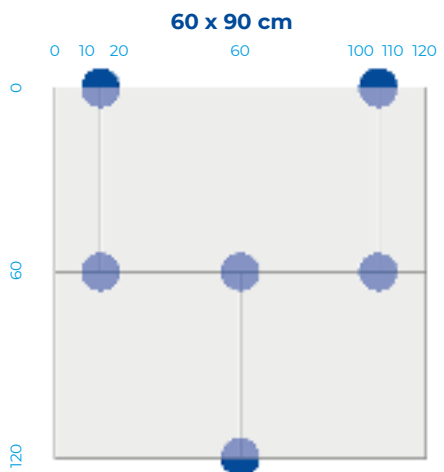
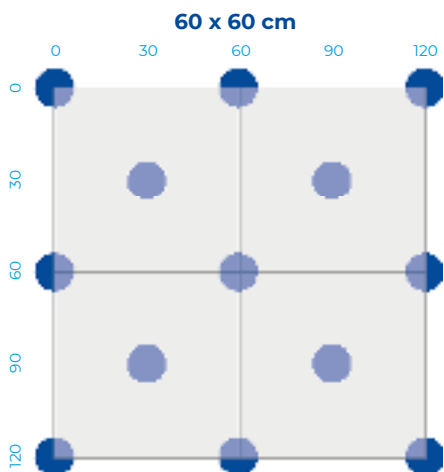
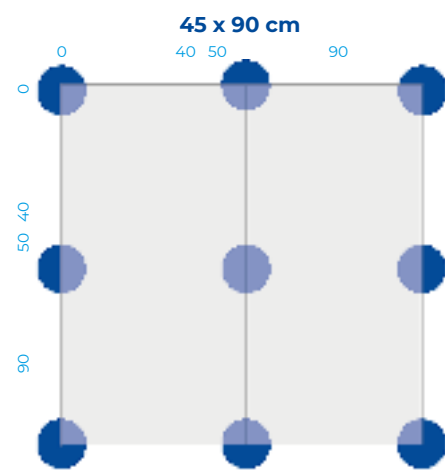
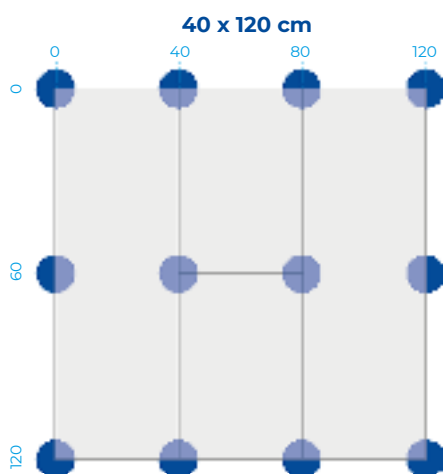
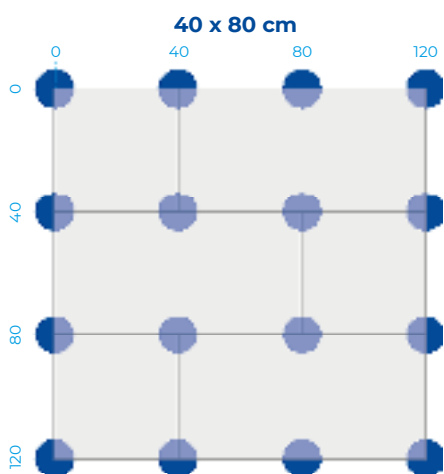
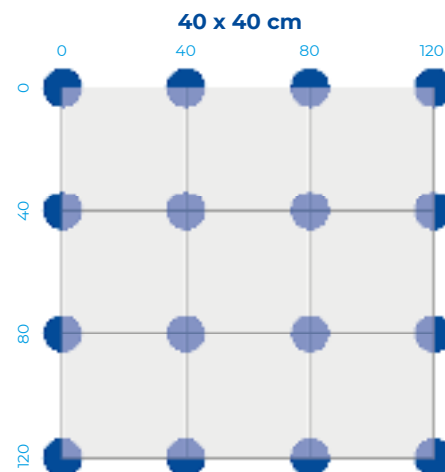
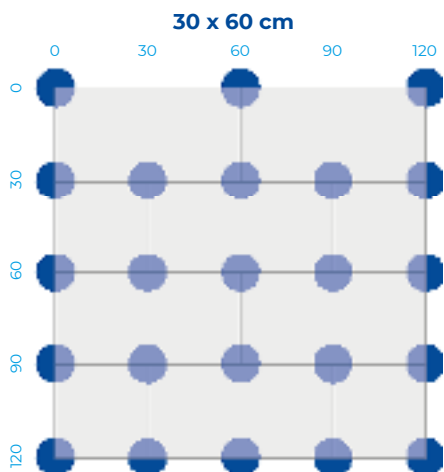
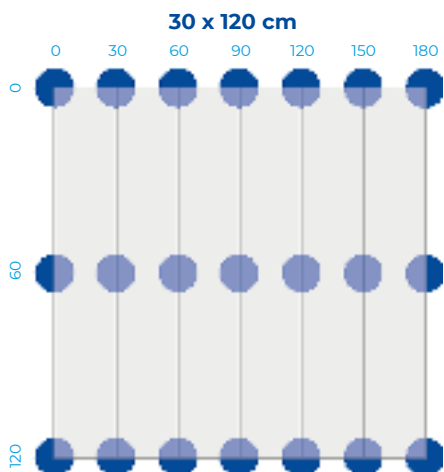

! los ejemplos de colocación son meramente indicativos. Aconsejamos seguir las indicaciones presentes en la ficha técnica de la pavimentación y los consejos del fabricante.



100% MADE  
IN DAKOTA

# Soporte para pavimentos.

“La solución más cotizada, económica y fácil para la colocación de pavimentos fijos”

El soporte para pavimentos es la solución ideal para la colocación de placas y cemento. Altura 14 mm (total con aletas 28 mm), espesor de las alas 4 mm, diámetro 155 mm.

El soporte viene premarcado, apto para romperse en 4 piezas. Niveladores de espesor 1 y 3 mm que se pueden añadir al soporte para llegar a la altura deseada.

El sistema favorece el flujo del agua de lluvia, evitando el contacto con cualquier impermeabilización.



## #porqueSoportepavimento

**!EL MÁS UTILIZADO!**



**!EL MÁS ECONÓMICO!**



**FABRICADO CON MATERIAL RECICLADO Y RECICLABLE.**

Estos productos testimonian el compromiso Dakota hacía una mayor sostenibilidad ambiental por un futuro cada vez mas Green”.

Dakota, de hecho, lleva un tiempo usando para la producción energía fotovoltaica auto-producida y con materia prima reciclada. Además, las nuevas máquinas de inyección garantizan mayor eficiencia energética y disminuyen contaminaciones energéticas y de CO2 producido.

**#Our Green Way**

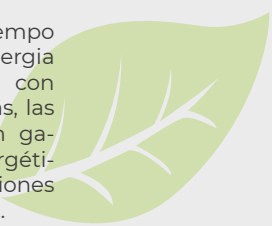



# SOPORTE PARA PAVIMENTO

Código	Producto	Medidas (mm)	Caja	Palet	UM	€
TER09-1120	Soporte para Pavimento	-	360	7.200	und.	0,39
TER09-1121/1	Nivelador para Soporte	espesor 1	1000	10.000	und.	0,32
TER09-1121	Nivelador para Soporte	espesor 3	500	10.000	und.	0,32



**DESCRIPCIÓN**

Soporte para pavimento y la colocación de placas y cemento. Altura de 14 mm (dimensiones totales 28 mm) y diámetro 155 mm. Se puede separar y conectar con la nivelación de 1 a 3 mm.

**MATERIAL**

Fabricado en PP (polipropileno).

**UTILIZACIÓN**

Para el levantamiento de pavimento de arena o cemento, favorece el flujo del agua de lluvia, evitando el contacto con cualquier impermeabilización.

### Soporte para Pavimento

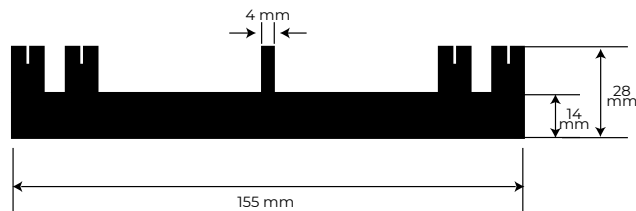

### Nivelador 1 mm

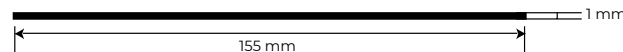

### Nivelador 3 mm

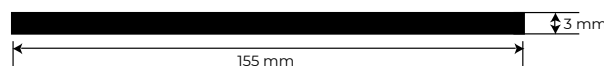

# Arkimede.



100% MADE  
IN DAKOTA

la gama completa.

Arkimede es la familia de Soportes Telescópicos regulables para baldosas y decking para exterior, que permite **arreglar desniveles a partir de 10 mm (Arkimede 10).**

La línea Arkimede está formada por 6 productos.

- **Arkimede 10** con altura mínima de 10 mm;
- **Arkimede 18** con altura mínima de 18 mm;
- **Arkimede 35** con altura mínima de 35 mm;
- **Arkimede 41** autonivelante hasta un 5%, con altura mínima de 41 mm;
- **Arkimede 60** con altura mínima de 60 mm;
- **Arkimede 115** con altura mínima de 115 mm.

Cada soporte se sirve en kit de 3 elementos pre ensamblados:

- base con agujeros de desagüe de las aguas pluviales;
- Corona reguladora;
- cabeza (fija / autonivelante) para baldosas (espesor de aletas 2 / 4 mm) o para decking con una aleta fija..

## #porqueArkimede

**!GENIAL!**



Con Arkimede ahorras en la gestión del almacén! Con una base y una prolongación, puedes llegar a cualquier altura!

**!COMPLETO!**



La línea Arkimede incluye una gama completa de accesorios para cualquier necesidad: junta antiruido para la cabeza, almohadilla de goma absorbente de sonido, kit para cierre lateral, compensadores de pendientes..

### FABRICADO CON MATERIAL RECICLADO Y RECICLABLE.

Estos productos testimonian el compromiso Dakota hacia una mayor sostenibilidad ambiental por un futuro cada vez mas Green".

Dakota, de hecho, lleva un tiempo usando para la producción energía fotovoltaica auto-producida y con materia prima reciclada. Además, las nuevas máquinas de inyección garantizan mayor eficiencia energética y disminuyen contaminaciones energéticas y de CO2 producido..

#Our  
Green  
Way



ver el video!



“La innovación más completa para llegar a cualquier altura”



ARKIMEDE 10



ARKIMEDE 18



ARKIMEDE 35



ARKIMEDE 41



ARKIMEDE 60



ARKIMEDE 115

Junta anti-ruido

---

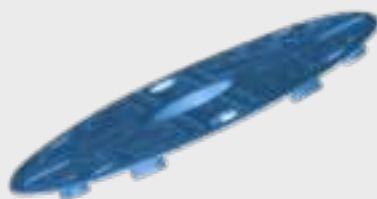

Cabeza  
para baldosas / para decking

---



Corona reguladora

---



Base con agujeros y premarcada.

---





# ARKIMEDE PARA BALDOSAS h. 10 - 220 mm



Código	Producto	Medidas (mm)	Caja	Palet	UM	€
TER09-1147/4A2M	ARKIMEDE 10 - 4 Aletas esp. 2 mm	de 10 a 20	30	810	und.	2,84
TER09-1147/4A4M	ARKIMEDE 10 - 4 Aletas esp. 4 mm	de 10 a 20	30	810	und.	2,84
TER09-1145/4A2M	ARKIMEDE 18 - 4 Aletas esp. 2 mm	de 18 a 36	30	1.350	und.	2,95
TER09-1145/4A4M	ARKIMEDE 18 - 4 Aletas esp. 4 mm	de 18 a 36	30	1.350	und.	2,95
TER09-1143/4A2M	ARKIMEDE 35 - 4 Aletas esp. 2 mm	de 35 a 60	30	1.350	und.	2,60
TER09-1143/4A4M	ARKIMEDE 35 - 4 Aletas esp. 4 mm	de 35 a 60	30	1.350	und.	2,60
TER09-1193/4A2M	ARKIMEDE 41 - Autonivelante Junta 2 mm	de 41 a 66	30	1.350	und.	3,60
TER09-1193/4A4M	ARKIMEDE 41 - Autonivelante Junta 4 mm	de 41 a 66	30	1.350	und.	3,60
TER09-1163/4A2M	ARKIMEDE 60 - 4 Aletas esp. 2 mm	de 60 a 115	30	450	und.	3,85
TER09-1163/4A4M	ARKIMEDE 60 - 4 Aletas esp. 4 mm	de 60 a 115	30	450	und.	3,85
TER09-1173/4A2M	ARKIMEDE 115 - 4 Aletas esp. 2 mm	de 115 a 220	15	225	und.	5,36
TER09-1173/4A4M	ARKIMEDE 115 - 4 Aletas esp. 4 mm	de 115 a 220	15	225	und.	5,36





## ARKIMEDE 10 PARA BALDOSAS

Ref.	Código	Producto	Medidas (mm)	Caja	Palet	UM	€
	TER09-1147/4A2M	ARKIMEDE 10 - 4 Aletas esp. 2 mm	de 10 a 20	30	1.620	und.	2,84
	TER09-1147/4A4M	ARKIMEDE 10 - 4 Aletas esp. 4 mm	de 10 a 20	30	1.620	und.	2,84



## ARKIMEDE 18 PARA BALDOSAS

Ref.	Código	Producto	Medidas (mm)	Caja.	Palet	UM	€
	TER09-1145/4A2M	ARKIMEDE 18 - 4 Aletas esp. 2 mm	de 18 a 36	30	1.350	und.	2,95
	TER09-1145/4A4M	ARKIMEDE 18 - 4 Aletas esp. 4 mm	de 18 a 36	30	1.350	und.	2,95
	TER09-1145/P9	Prolongación h. 9 mm para Arkimedede 18	h. 9 mm	30	-	und.	0,49



## ARKIMEDE 35 Y 41 AUTONIVELANTE PARA BALDOSAS

Ref.	Código	Producto	Medidas (mm)	Caja.	Palet	UM	€
	TER09-1143/4A2M	ARKIMEDE 35 - 4 Aletas esp. 2 mm	de 35 a 60	30	1.350	und.	2,60
	TER09-1143/4A4M	ARKIMEDE 35 - 4 Aletas esp. 4 mm	de 35 a 60	30	1.350	und.	2,60
	TER09-1193/4A2M	ARKIMEDE 41 - Paving autolivellante 2 mm	de 41 a 66	30	1.350	und.	3,60
	TER09-1193/4A4M	ARKIMEDE 41 - Paving autolivellante 4 mm	de 41 a 66	30	1.350	und.	3,60
	TER09-1143/P25	Prolongación h. 25 mm	h. 25 mm	30	2.700	und.	0,82
	TER09-1143/P50	Prolongación h. 50 mm	h. 50 mm	30	1.620	und.	1,10
	TER09-1143/P100	Prolongación h. 100 mm	h. 100 mm	30	1.200	und.	2,15

## ARKIMEDE 60 PARA BALDOSAS

Ref.	Código	Producto	Medidas (mm)	Caja.	Palet	UM	€
	TER09-1163/4A2M	ARKIMEDE 60 - 4 Aletas esp. 2 mm	de 60 a 115	30	450	und.	3,85
	TER09-1163/4A4M	ARKIMEDE 60 - 4 Aletas esp. 4 mm	de 60 a 115	30.	450	und.	3,85
	TER09-1143/P50	Prolongación h. 50 mm	h. 50 mm	30	1.620	und.	1,10
	TER09-1143/P100	Prolongación h. 100 mm	h. 100 mm	30	1.200	und.	2,15

## ARKIMEDE 115 PARA BALDOSAS

Ref.	Código	Producto	Medidas (mm)	Caja.	Palet	UM	€
	TER09-1173/4A2M	ARKIMEDE 115 - 4 Aletas esp. 2 mm	de 115 a 220	15	225	und.	5,36
	TER09-1173/4A4M	ARKIMEDE 115 - 4 Aletas esp. 4 mm	de 115 a 220	15	225.	und.	5,36
	TER09-1143/P100	Prolongación h. 100 mm	h. 100 mm	30	1.200.	und.	2,15

## ACCESORIOS ARKIMEDE - BALDOSAS

Ref.	Código	Producto	Medidas (mm)	Caja	Palet	UM	€
	TER09-1143/C1	Clever para ARKIMEDE Pendiente 1%	ø 120	360	16.200.	und..	<b>0,99</b>
	TER09-1143/C3	Clever per ARKIMEDE Pendenza 3%	ø 120	360	16.200	und..	<b>1,32</b>
	TER09-1143/C5	Clever per ARKIMEDE Pendenza 5%	ø 120	180	8.100	und..	<b>1,65</b>
	TER09-1147/G	Junta Anti-ruido ARKIMEDE 10	ø 157 - esp. 1	120	15.120	und..	<b>0,77</b>
	TER09-1143/G**	Junta Anti-ruido ARKIMEDE	ø 120 - esp. 2	180	8.100	und..	<b>0,77</b>
	TER09-1144	Almohadilla de goma Anti-ruido	200 x 200 esp. 3	80	6.720	und..	<b>1,17</b>
	TER09-1152/3B*	Kit 10 und. plancha, 10 und. Patas cierre lateral, con 30 aletas	204 x 204	1	144	kit	<b>38,50</b>
	TER09-1142TB2**	Cabeza Autonivelante 4 Aletas esp. 2 mm	ø 120 mm	15	1.890	und..	<b>1,87</b>
	TER09-1142TB4**	Cabeza Autonivelante 4 Aletas esp. 4 mm	ø 120 mm	15	1.890	und..	<b>1,87</b>

\* No compatible con Arkimede 10 y 18

\*\* No compatible con Arkimede 10.

## CABEZA AUTONIVELANTE PARA BALDOSAS

Código	Producto	Medidas (mm)	Caja.	Palet	UM	€
TER09-1142TB2	Cabeza Autonivelante 4 Aletas esp. 2 mm	ø 120 mm	15	1890	und.	1,87
TER09-1142TB4	Cabeza Autonivelante 4 Aletas esp. 4 mm	ø 120 mm	15	1890	und.	1,87

### DESCRIPCIÓN

La cabeza autonivelante para Arkimede es un accesorio que se conecta al cabezal del soporte Arkimede y se puede combinar con toda su línea, excepto Arkimede 10

### MATERIAL

Fabricado en PP (polipropileno).

### UTILIZACIÓN

Usado en áreas exteriores, terrazas y pisos compartidos.

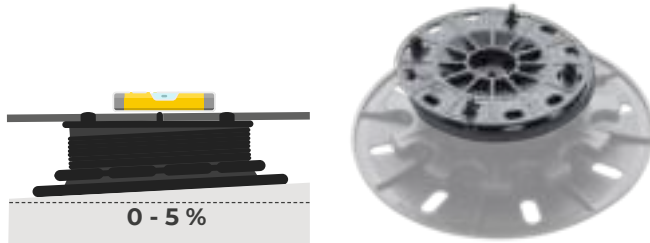

## CLEVER - COMPENSADOR DE PENDIENTE

Código	Producto	Medidas (mm)	Caja.	Palet	UM	€	€
TER09-1143/C1	Clever - pendiente 1%	ø 120	30	360	16.200	und.	0,99
TER09-1143/C3	Clever - pendiente 3%	ø 120	30	360	16.200	und.	1,32
TER09-1143/C5	Clever - pendiente 5%	ø 120	30	180	8.100	und.	1,65

### DESCRIPCIÓN

Suministro e instalación de compensador de pendiente de goma. 120 mm de diámetro, disponible en 3 inclinaciones diferentes 1, 3, 5%.

### MATERIAL

Fabricado en goma (TPE).

### UTILIZACIÓN

Permite la compensación de pendientes de 1 a 5%. La inclinación máxima alcanzable es igual al 6%. Para colocarse en la cabeza del soporte y mediante una rotación, ajuste la pendiente en la dirección deseada. Clever le permite crear una superficie perfectamente plana, que también reduce el ruido de pisada.

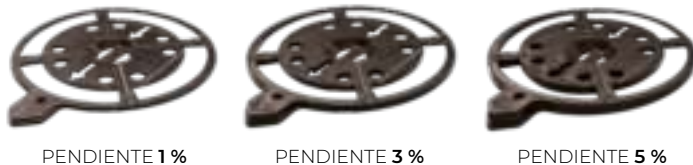

PENDIENTE 1 %

PENDIENTE 3 %

PENDIENTE 5 %

## JUNTA ANTI-RUIDO

Código	Medidas (mm)	Caja.	Palet	UM	€	€
TER09-1143/G 01	Junta Anti-ruido para ARKIMEDE	ø 120 - esp.. 2	180	8.100	und.	0,77
TER09-1147/G 02	Junta Anti-ruido para ARKIMEDE 10	ø 157 - esp. 1	120	15.120	und.	0,77

### DESCRIPCIÓN

Junta anti-ruido para Arkimede.

El modelo TER09-1143/G sirve para Arkimede 18, 35, 41, 60 y 115.

El modelo TER09-1147/G sirve para Arkimede 10..

### MATERIAL

Fabricado en goma (TPE).

### UTILIZACIÓN

Aplicada en la cabeza de los soporte Arkimede, absorbe el ruido.



01

02



# ALMOHADILLA DE GOMA ANTIRUIDO

Código	Producto	Medidas (mm)	Caja.	Palet	UM	€
TER09-1144	Almohadilla de goma anti-ruido	200 x 200 - Esp. 3	80	6.720	und.	1,17

## DESCRIPCIÓN

Almohadilla de goma absorbente de sonido para soporte telescópico Arkimede. Espesor 3 mm.

## MATERIAL

Hecha en caucho (TPV).

## UTILIZACIÓN

Se coloca en la base del soporte telescópico de la gama Arkimede para reducir el ruido de las pisadas de hasta 12 dB.

01



# KIT PLÁSTICO CIERRE LATERAL

Código	Producto	Medidas (mm)	Caja	Palet	UM	€
TER09-1152/3B	KIT 10 planchas, 10 Patas de cierre, 30 Alitas	204 x 204	1	144	kit	38,50



**DESCRIPCIÓN**

Kit de planchas para revestimientos para suelos exteriores con el uso de los soportes Arkimede.

**MATERIAL**

Fabricado en PP (polipropileno).

**UTILIZACIÓN**

Se utiliza para el acabado perimetral en ausencia de una pared lateral de contención, al colocar pisos elevados con soportes Arkimede. Las aletas ajustables permiten la colocación de baldosas de varios grosores de forma fácil y rápida. La placa solo es compatible con la cabeza Arkimede para baldosas con aletas de 2 y 4 mm. No es compatible con Arkimede 10 y 18.

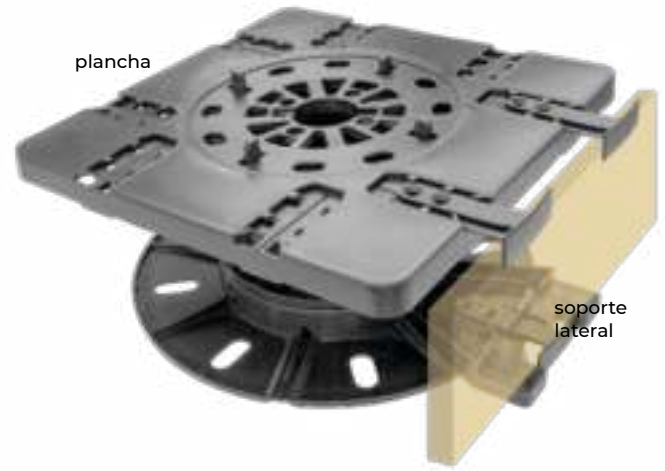

COMPATIBLE CON ARKIMEDE 35, 41, 60 E 115 PARA BALDOSAS



CLIP REGULABLE DE 8 A 38 mm



ACCESORIO JUNTA ANTIRUIDO (TER09-1143/G)

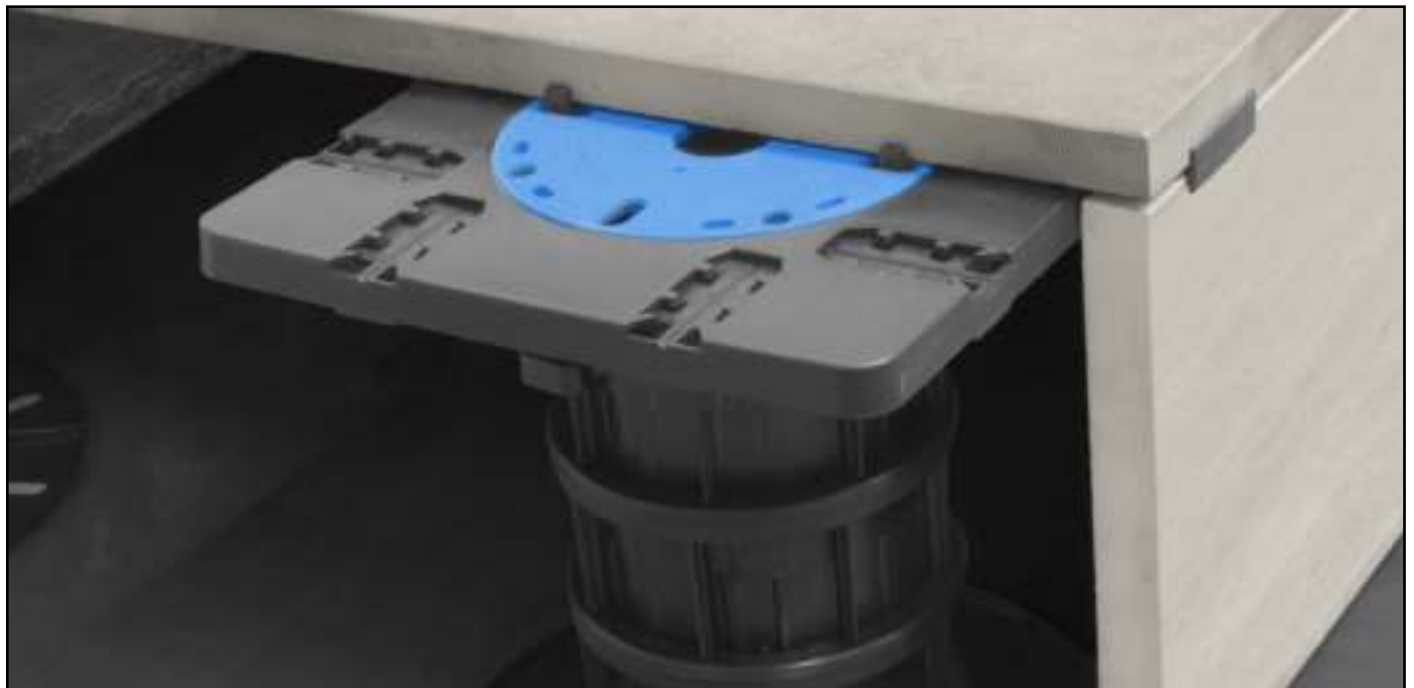



# ARKIMEDE DECKING h. 10 - 220 mm

Código	Producto	Medidas (mm)	Caja	Palet	UM	€	€
TER09-1147/1A	ARKIMEDE 10 - Decking		de 10 a 20	30	810	und.	2,84
TER09-1145/1A	ARKIMEDE 18 - Decking		de 18 a 36	30	1.350.	und.	2,95
TER09-1143/1A	ARKIMEDE 35 - Decking		de 35 a 60	30	1.350	und.	2,60
TER09-1193/1A	ARKIMEDE 41 Autonivelante - Decking		da 41 a 66	30.	1.350	und.	3,60
TER09-1163/1A	ARKIMEDE 60 - Decking		de 60 a 115	30	450	und.	3,85
TER09-1173/1A	ARKIMEDE 115 - Decking		de 115 a 220	15	225	und.	5,36





## ARKIMEDE 10 DECKING

Ref.	Código	Producto	Medidas (mm)	Caja	Palet	UM	€
	TER09-1147/1A	ARKIMEDE 10 - Decking	de 10 a 20	30	1.620	und.	2,84



## ARKIMEDE 18 DECKING

Ref.	Código	Producto	Medidas (mm)	Caja	Palet	UM	€
	TER09-1145/1A	ARKIMEDE 18 - Decking	de 18 a 36	30	1.200	und.	2,95



## ARKIMEDE 35 Y 41 AUTONIVELANTE DECKING

Ref.	Código	Producto	Medidas (mm)	Caja	Palet	UM	€
	TER09-1143/1A	ARKIMEDE 35 - Decking	de 35 a 60	30	1.200	und.	2,60
	TER09-1193/1A	ARKIMEDE 41 Autonivelante - Decking	de 41 a 66	30	1.350	und.	3,60
	TER09-1143/P25	Prolongación h. 25 mm	h. 25	30	2.700	und.	0,82
	TER09-1143/P50	Prolongación h. 50 mm	h. 50	30	1.620	und.	1,10
	TER09-1143/P100	Prolongación h. 100 mm	h. 100	30	1.200	und.	2,15

## ARKIMEDE 60 DECKING

Ref.	Código	Producto	Medidas (mm)	Caja	Palet	UM	€
	TER09-1163/1A	ARKIMEDE 60 - Decking	de 60 a 115	30	450	und.	3,85
	TER09-1143/P50	Prolongación h. 50 mm	h. 50	30	1.620	und.	1,10
	TER09-1143/P100	Prolongación h. 100 mm	h. 100	30	1.200	und.	2,15

## ARKIMEDE 115 DECKING

Ref.	Código	Producto	Medidas (mm)	Caja	Palet	UM	€
	TER09-1173/1A	ARKIMEDE 115 - Decking	de 115 a 220	15	225	und.	5,36
	TER09-1143/P100	Prolongación h. 100 mm	h. 100	30	1.200	und.	2,15

D

100% MADE  
IN DAKOTA

# 3D-Telescópico.

la gama completa.

El soporte para pavimento 3D-telescópico tiene una altura regulable desde 35 mm a 310 mm, según el modelo (bajo pedido las opciones de altura entre 310 y 500 mm).

Hay opción de pedir cabeza nivelante de 0 a 5% (en stock) / cabeza fija (bajo pedido).

Aletas para las juntas de 2 mm (bajo pedido) o 4 mm (en stock).

El soporte 3D es regulable también desde arriba, por medio de su llave.

Capacidad de carga hasta 5.000 kg (modelo 35-55 mm).

## #porque3DScópico

**!AUTONIVELANTE!**



**!REGULABLE  
DESDE ARRIBA!**



**!CAPACIDAD DE  
CARGA!**



### FABRICADO CON MATERIAL RECICLADO Y RECICLABLE.

Estos productos testimonian el compromiso Dakota hacia una mayor sostenibilidad ambiental por un futuro cada vez mas Green".

Dakota, de hecho, lleva un tiempo usando para la producción energía fotovoltaica auto-producida y con materia prima reciclada. Además, las nuevas máquinas de inyección garantizan mayor eficiencia energética y disminuyen contaminaciones energéticas y de CO2 producido..

## #Our Green Way

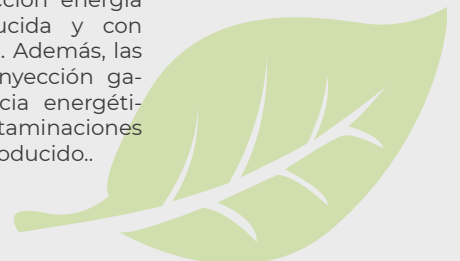

“Lo ideal para realizar pavimentación donde haya pendiente, permiten ajustar la altura del soporte aunque estén las baldosas puestas.”

Cabeza

---

Tornillo regulador

---

Corona

---

Tornillo regulador

---

Base con agujeros y premarcada.

---

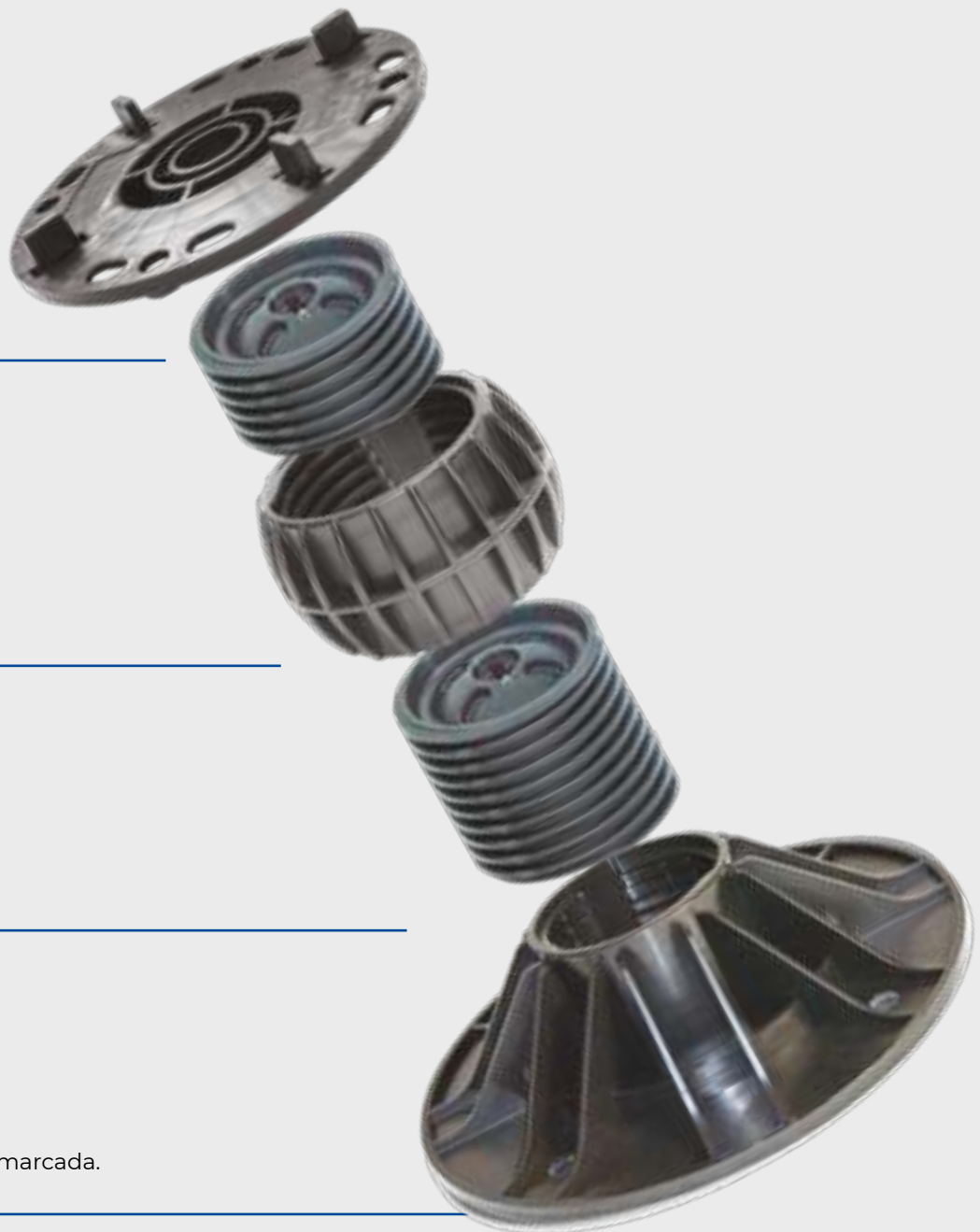

## 3D-TELESCÓPICO AUTONIVELANTE PARA JUNTA 4 MM

Código	Producto	Altura (mm)	Caja	Palet	UM	€
TER09-1123055N2	3D-Scopico Autonivelante para juntas de 4 mm	de 35 a 55	40	20	cj.	155,97
TER09-1123070N2	3D-Scopico Autonivelante para juntas de 4 mm	de 55 a 70	40	20	cj.	173,71
TER09-1123110N2	3D-Scopico Autonivelante para juntas de 4 mm	de 70 a 110	40	5	cj.	265,78
TER09-1123150N2	3D-Scopico Autonivelante para juntas de 4 mm	de 110 a 150	40	5	cj.	282,38
TER09-1123170N2	3D-Scopico Autonivelante para juntas de 4 mm	de 150 a 170	40	5	cj.	413,10
TER09-1123200N2	3D-Scopico Autonivelante para juntas de 4 mm	de 170 a 200	40	5	cj.	412,06
TER09-1123240N2	3D-Scopico Autonivelante para juntas de 4 mm	de 205 a 240	35	5	cj.	380,52
TER09-1123275N2	3D-Scopico Autonivelante para juntas de 4 mm	de 240 a 275	30	5	cj.	423,67
TER09-1123310N2	3D-Scopico Autonivelante para juntas de 4 mm	de 275 a 310	20	5	cj.	303,51

### DESCRIPCIÓN

Soporte para pavimento 3D-telescópico con altura regulable desde 35 mm a 200 mm, según el modelo.

Inclinación de 0-5 %.

Una rotación de 90°, o 5 clic, que corresponde a un ajuste del soporte de 1,5 mm.

### MATERIAL

Fabricado en PP (polipropileno).

### UTILIZACIÓN

Se utiliza en terrazas o pavimentos compartidos.

### CABEZA AUTONIVELANTE

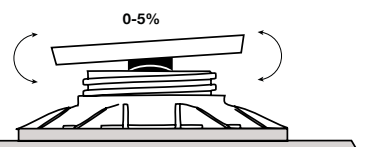

Kit autonivelante para arreglar pendiente entre 0 y 5%

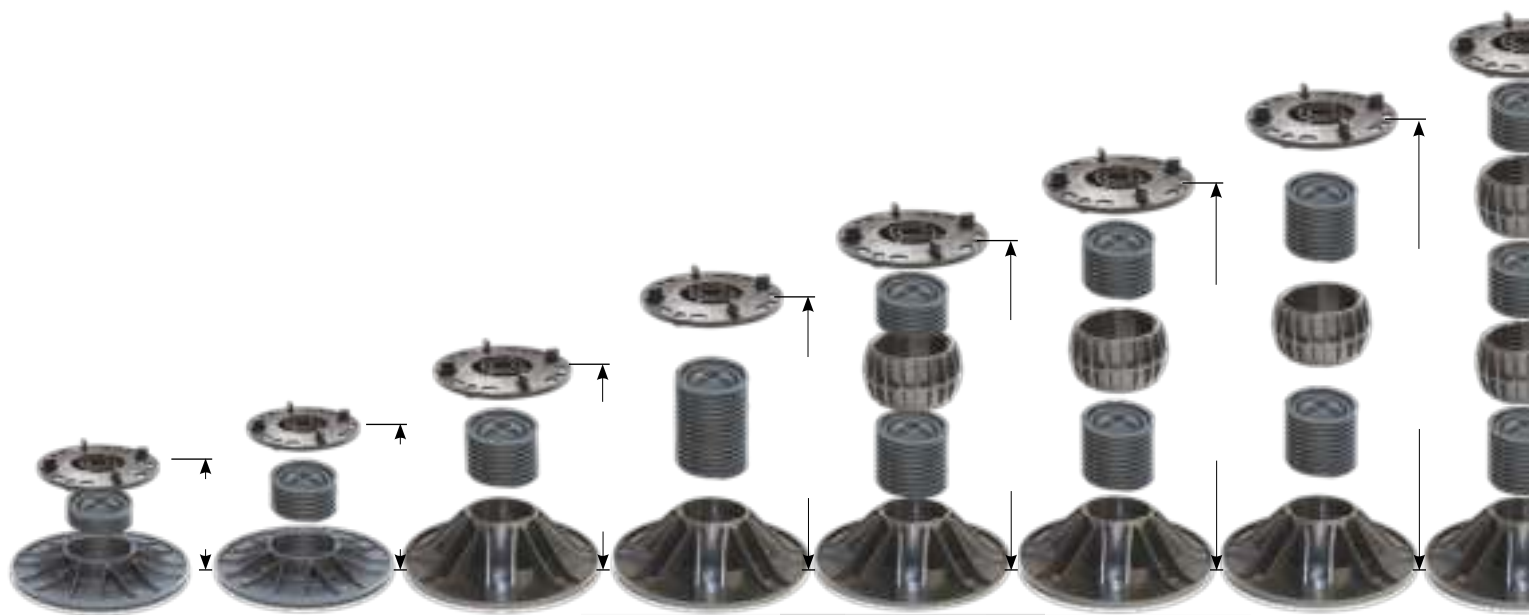



## LLAVE DE AJUSTE

Código	Producto	mm	Caja	Palet	UM	€
TER09-1183CHI	Llave para ajustar el soporte telescópico	-	1	-	und.	35,66

### DESCRIPCIÓN

Llave de regulación para soportes 3D-Telescópicos y Hercules.

### MATERIAL

Realizada en acero galvanizado.

### UTILIZACIÓN

Se utiliza para regular los soportes.

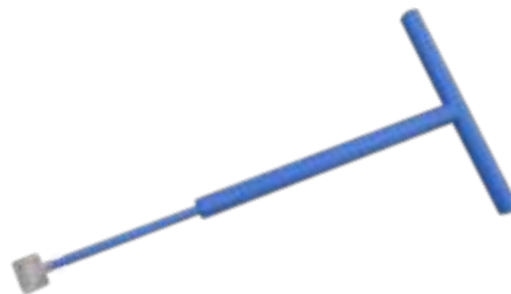

## BRIDA

Código	Producto	mm	Caja	Palet	UM	€
TER09-1123FLA	Brida con Tornillo de Bloqueo para Soporte 3D	h. 8 -ø 75	250	7.500	und.	1,21

### DESCRIPCIÓN

Brida de bloqueo para soporte 3D telescópico. Altura de 8 mm, 75 mm de diámetro.

Para evitar el movimiento después de la instalación.

### MATERIAL

Fabricado en PP (polipropileno).

### UTILIZACIÓN

Para bloquear el soporte 3D.





100% MADE  
IN DAKOTA

# Hércules.

la gama completa.

La nueva familia de soporte regulables HÉRCULES permite realizar pavimentaciones con altura entre 25 mm y un metro, por medio de su prolongación (acoplable solo con el modelo de 150 a 270 mm)..

Los soportes Hércules están disponibles con cabeza fija o bien nivelante (para arreglar desniveles de hasta 5%).

Debido a su estructura reforzada, Hercules garantiza una capacidad de carga hasta 3.000 Kg.

El sistema permite ajustar la altura del soporte aunque estén las baldosas puestas.

#### Sus ventajas:

- Capacidad de carga máxima hasta 3.000 kg;
- **Junta anti-ruido ya instalada;**
- **Apto para baldosas / decking;**

- Arregla pendiente hasta 5%.

Cada caja se entrega con el kit de base, corona y cabeza ya montado.

## #porqueHercules

**!MAXIMA CAPACIDAD  
DE CARGA!**



**!AJUSTABLE DESDE  
ARRIBA!**



#### **FABRICADO CON MATERIAL RECICLADO Y RECICLABLE.**

Estos productos testimonian el compromiso Dakota hacia una mayor sostenibilidad ambiental por un futuro cada vez mas Green".

Dakota, de hecho, lleva un tiempo usando para la producción energía fotovoltaica auto-producida y con materia prima reciclada. Además, las nuevas máquinas de inyección garantizan mayor eficiencia energética y disminuyen contaminaciones energéticas y de CO2 producido..

**#Our  
Green  
Way**



*ver el video!*



“El soporte perfecto para instalaciones que necesitan capacidad de carga elevada.”

**Cabeza con junta montada**  
para baldosas y decking

---



**Tornillo regulador**

---

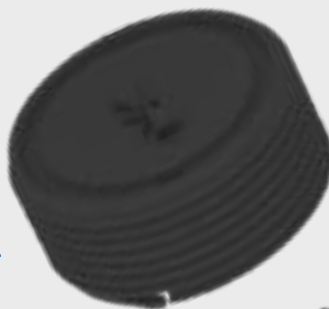

**Base** con agujeros y premarcada.

---

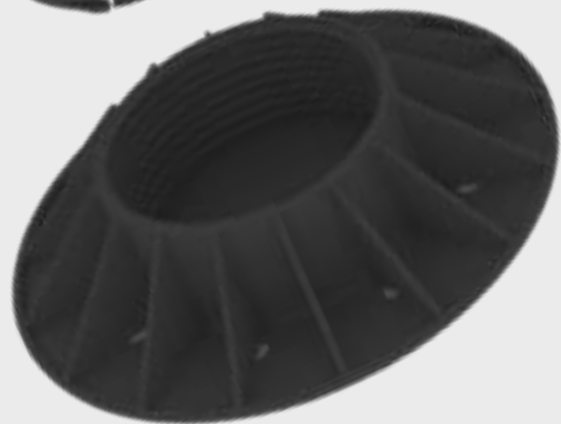

da 0 a 5 %

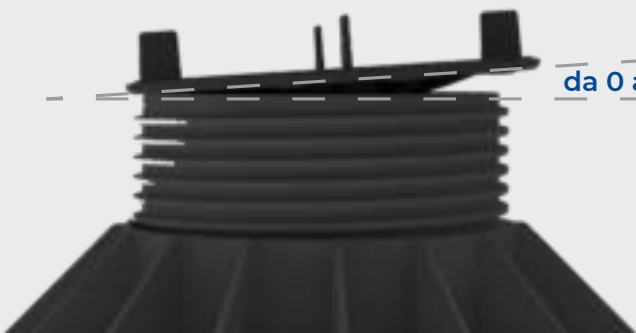



# #PorqueHércules

MÁXIMA CAPACIDAD DE  
CARGA!

AJUSTABLE DESDE ARRIBA!



# HÉRCULES CABEZA FIJA - PARA BALDOSAS desde h. 25 mm

Código	Producto	mm	Caja	Palet	UM	€
TER09-1183/4F25	Hércules cabeza fija Paving de 4 mm	de 25 a 37	30	720	und.	5,14
TER09-1183/4F37	Hércules cabeza fija Paving de 4 mm	de 37 a 60	30	480	und.	5,50
TER09-1183/4F60	Hércules cabeza fija Paving de 4 mm	de 60 a 94	25	300	und.	6,95
TER09-1183/4F94	Hércules cabeza fija Paving de 4 mm	de 94 a 150	20	160	und.	8,03
TER09-1183/4F150	Hércules cabeza fija Paving de 4 mm	de 150 a 270	15	120	und.	10,38
TER09-1183/P120	Prolongación para Hércules de 150 a 270 mm	-	20	300	und.	5,72
TER09-1183CHI	Llave para ajustar altura	-	1	-	und.	35,66

## DESCRIPCIÓN

Suministro e instalación de la nueva familia de soportes Hércules y prolongaciones.

## MATERIAL

Fabricado en PP 100% reciclado.

## UTILIZACIÓN

Permite la elevación del suelo de baldosas de 25 mm hasta 1.000 mm aguantando una carga máxima de hasta 3.000 kg. Disponible con cabeza fija y autonivelante.

La prolongación de 120 mm es apta para los soportes de 150 a 270 mm.



de 25 a 37



de 37 a 60



de 60 a 100



de 94 a 150



de 150 a 270

# HÉRCULES CABEZA AUTONIVELANTE - PARA BALDOSAS

desde h. 25 mm

Código	Producto	mm	Caja	Palet	UM	€
TER09-1183/4L25	Hércules cabeza autonivelante Paving de 4 mm	de 25 a 37	30	720	und.	5,14
TER09-1183/4L37	Hércules cabeza autonivelante Paving de 4 mm	de 37 a 60	30	480	und.	5,50
TER09-1183/4L60	Hércules cabeza autonivelante Paving de 4 mm	de 60 a 94	25	300	und.	6,95
TER09-1183/4L94	Hércules cabeza autonivelante Paving de 4 mm	de 94 a 150	20	160	und.	8,03
TER09-1183/4L150	Hércules cabeza autonivelante Paving de 4 mm	de 150 a 270	15	120	und.	10,38
TER09-1183/P120	Prolongación para Hércules de 150 a 270 mm	-	20	300	und.	5,72
TER09-1183CHI	Llave para ajustar altura	-	1	-	und.	35,66

**DESCRIPCIÓN**

Suministro e instalación de la nueva familia de soportes Hercules y prolongaciones.

**MATERIAL**

Fabricado en PP 100% reciclado.

**UTILIZACIÓN**

Permite la elevación del suelo de baldosas de 25 mm hasta 1.000 mm aguantando una carga máxima de hasta 3.000 kg. Disponible con cabeza fija y autonivelante.

La prolongación de 120 mm es apta para los soportes de 150 a 270 mm.

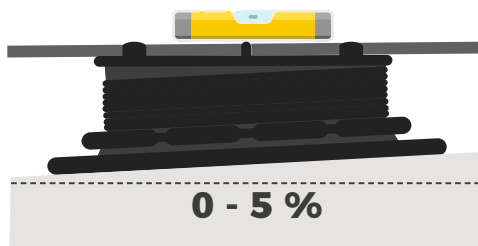

de 25 a 37

de 37 a 60

de 60 a 100

de 94 a 150

de 150 a 270

# HÉRCULES CABEZA FIJA - PARA DECKING desde h. 25 mm

Código	Producto	mm	Caja	Palet	UM	€
TER09-1183/1F25	Hércules cabeza fija para Decking	de 25 a 37	30	720	und.	5,14
TER09-1183/1F37	Hércules cabeza fija para Decking	de 37 a 60	30	480	und.	5,50
TER09-1183/1F60	Hércules cabeza fija para Decking	de 60 a 94	25	300	und.	6,95
TER09-1183/1F94	Hércules cabeza fija para Decking	de 94 a 150	20	160	und.	8,03
TER09-1183/1F150	Hércules cabeza fija para Decking	de 150 a 270	15	120	und.	10,38
TER09-1183/P120	Prolongación para Hércules de 150 a 270 mm	-	20	300	und.	5,72
TER09-1183CHI	Llave para ajustar altura	-	1	-	und.	35,66

## DESCRIPCIÓN

Suministro e instalación de la nueva familia de soportes Hércules y prolongaciones.

## MATERIAL

Fabricado en PP 100% reciclado.

## UTILIZACIÓN

Permite la elevación del suelo de baldosas de 25 mm hasta 1.000 mm aguantando una carga máxima de hasta 3.000 kg. Disponible con cabeza fija y autonivelante.

La prolongación de 120 mm es apta para los soportes de 150 a 270 mm.



de 25 a 37



de 37 a 60



de 60 a 100



de 94 a 150



de 150 a 270



# HÉRCULES CABEZA AUTONIVELANTE - PARA DECKING

desde h. 25 mm

Código	Producto	mm	Caja	Palet	UM	€
TER09-1183/1L25	Hércules cabeza autonivelante para Decking	de 25 a 37	30	720	und.	5,14
TER09-1183/1L37	Hércules cabeza autonivelante para Decking	de 37 a 60	30	480	und.	5,50
TER09-1183/1L60	Hércules cabeza autonivelante para Decking	de 60 a 94	25	300	und.	6,95
TER09-1183/1L94	Hércules cabeza autonivelante para Decking	de 94 a 150	20	160	und.	8,03
TER09-1183/1L150	Hércules cabeza autonivelante para Decking	de 150 a 270	15	120	und.	10,38
TER09-1183/P120	Prolongación para Hércules de 150 a 270 mm	-	20	300	und.	5,72
TER09-1183CHI	Llave para ajustar altura	-	1	-	und.	35,66

### DESCRIPCIÓN

Suministro e instalación de la nueva familia de soportes Hércules y prolongaciones.

### MATERIAL

Fabricado en PP 100% reciclado.

### UTILIZACIÓN

Permite la elevación del suelo de baldosas de 25 mm hasta 1.000 mm aguantando una carga máxima de hasta 3.000 kg. Disponible con cabeza fija y autonivelante.

La prolongación de 120 mm es apta para los soportes de 150 a 270 mm.

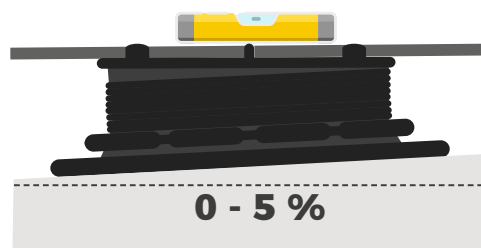

de 25 a 37



de 37 a 60



de 60 a 100



de 94 a 150



de 150 a 270



100% MADE  
IN DAKOTA

# Level-Up.

la solución anticaída.

Level-Up es el sistema patentado por Dakota que permite la creación de una estructura bajo pavimento 100% Made in Italy, para exterior..

Level-Up es la solución definitiva, apta para todo tipo de materiales (mármol, cerámica..), con altura regulable (min. 48 mm) por medio de sus soportes y permite la colocación de baldosas de diferente medidas.

El montaje es muy fácil, su estructura es flexible. Level-Up es una solución segura y practica.

La estructura permite modificar el suelo todas las veces que se quiera..

Fabricado con un material específico Made in Dakota, reforzado con travesaños de acero,

**garantiza total seguridad en cualquier caso.**

## #porqueLevelUp

**!ANTICAÍDA!**



**!PATENTADO!**



**FABRICADO CON MATERIAL  
RECICLADO Y RECICLABLE.**

Estos productos testimonian el compromiso Dakota hacía una mayor sostenibilidad ambiental por un futuro cada vez mas Green".

Dakota, de hecho, lleva un tiempo usando para la producción energia fotovoltaica auto-producida y con materia prima reciclada. Además, las nuevas máquinas de inyección garantizan mayor eficiencia energética y disminuyen contaminaciones energéticas y de CO2 producido..

**#Our  
Green  
Way**



*ver el video!*



“Un sistema  
único,  
patentado,  
que  
garantiza  
la máxima  
seguridad ”

Perfil de refuerzo



Plancha

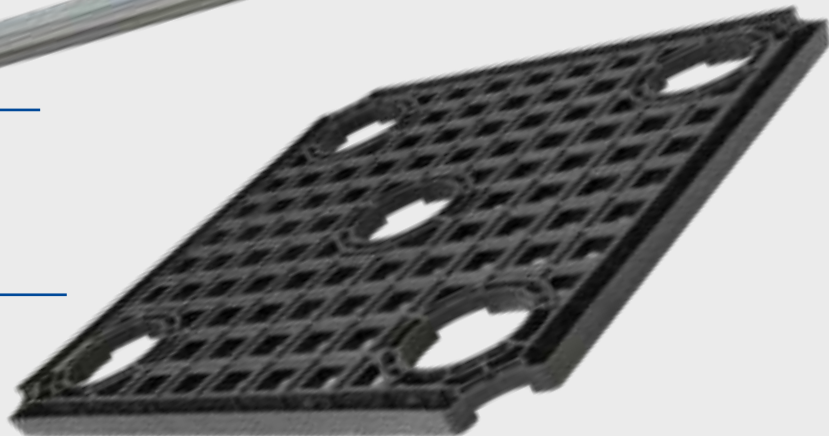

Soporte de fijación



Tornillo regulador



Base de soporte



# Para cualquier tipo de baldosa! multiformato.

90x90

60x120

60x60

30x120

40x120

45x90



Siempre aconsejamos utilizar la pata de soporte central, en cualquier tipo de instalación.





# Travesaños de refuerzo!

## guía de utilización.

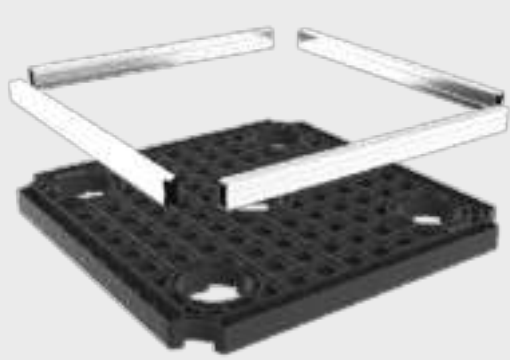

MEDIDA	N. TRAVESAÑOS
	<b>2 travesaños alternados</b> 
	<b>4 travesaños</b> 





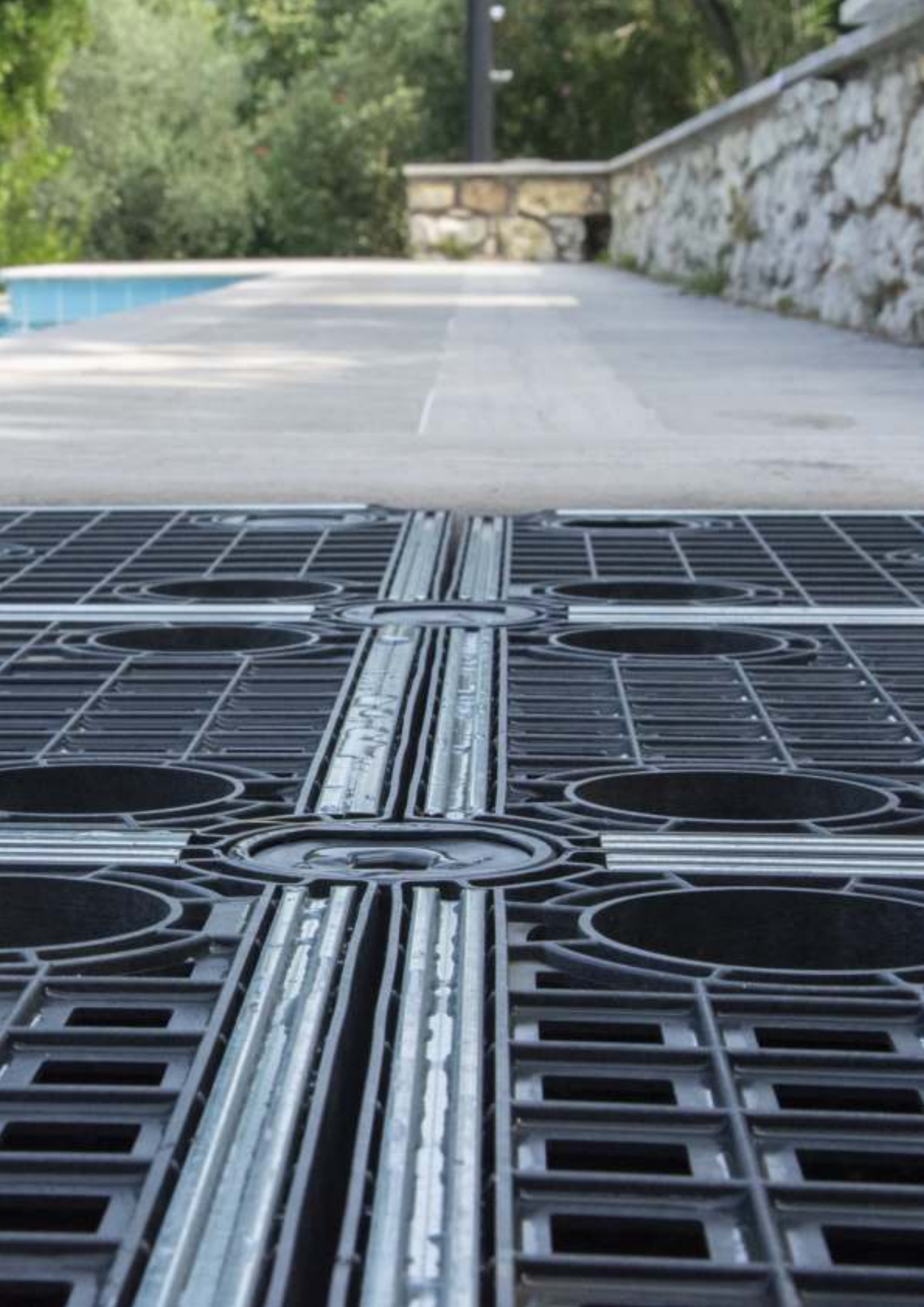

### tabla de consumo.

piezas por cada 5,4 m<sup>2</sup>

	5,4 m <sup>2</sup>	10,8 m <sup>2</sup>	16,2 m <sup>2</sup>	21,6 m <sup>2</sup>	27,0 m <sup>2</sup>	32,4 m <sup>2</sup>	37,8 m <sup>2</sup>	43,2 m <sup>2</sup>	48,6 m <sup>2</sup>
TER09-1125 	15 pz	30 pz	45 pz	60 pz	75 pz	90 pz	105 pz	120 pz	135 pz
TER09-1313 	60 pz	120 pz	180 pz	240 pz	300 pz	360 pz	420 pz	480 pz	540 pz
TER09-1124 	1 caja	2 cajas	3 cajas	4 cajas	5 cajas	6 cajas	7 cajas	8 cajas	9 cajas



## LEVEL- UP

Código	Producto	Medidas (mm)	Caja	Palet	UM	€
TER09-1125	Planchas 	600 x 600 x h. 38	15 (5,4m <sup>2</sup> )	60	und.	17,17
POZ95-1313	Travesaño de refuerzo 	34 x 482 x h. 19	30	2.820	und.	2,54
TER09-1124	38 und. Soportes regulables (≈ 5,4m <sup>2</sup> ) + 33 und.. Juntas de goma antiruido (TER09-1131) 	de 48 a 74	1 (5,4m <sup>2</sup> )	15.	caja	177,88
TER09-1130	Prolongación h. 25 para Level Up 	h. 25	38	2.128	und.	0,79
TER09-1129	Prolongación h. 50 para Level Up 	h. 50	38	1.064	und.	1,50
TER09-1119	Llave reguladora altura Level Up 	20	5	-	und.	25,46
TER09-1144	Almohadilla absorbente ruido 	200 x 200 esp. 3	80	6.720	und.	1,17

**DESCRIPCIÓN**

Sistema de elevación de pavimento con estructura practica.

**MATERIALE**

Fabricado en Polietileno de alta Densidad (PE-HD).  
Travesaño de refuerzo en acero galvanizado.  
Soportes y prolongaciones en PP (polipropileno).

**UTILIZZO**

Level-Up es un sistema patentado Dakota que permite elevar el suelo en exterior por medio de una estructura de instalación fácil y 100% en condiciones de seguridad.

**Condiciones de venta:**

Pedido mínimo 5,4 m<sup>2</sup> y multiples.

# GEOREEF

Código	Producto	Medidas (mm)	Caja	Palet	UM	€
GAR03-0070	Georeef	h 45 - 3.000	1	21	und.	30,04
GAR03-0071	Georeef	h 60 - 3.000	1	21	und.	34,00

## DESCRIPCION

Producto para uso al aire libre que le permite definir y modelar líneas y arcos divisorios entre diferentes áreas externas.

Los perfiles son muy fáciles de instalar y desmontar y soportan las más diversas condiciones climáticas y tracciones físicas.

La instalación es rápida y fácil, y no requiere ninguna herramienta particular o específica. Los perfiles se conectan entre sí gracias a la forma de sus juntas en la estructura, luego se colocan de acuerdo con el diseño preferido y se fijan al suelo utilizando las espigas de plástico provistas de plástico.

Es una excelente alternativa a los bordes de hormigón más pesados y menos agradables estéticamente.

Longitud efectiva del kit: 3 metros, completa con 12 puntas de plástico.

Está disponible en dos alturas diferentes: 45 mm y 60 mm, ambas en negro.

Material

## MATERIAL

Hecho de PP (polipropileno).

## UTILIZACIÓN

Se usa para delinear áreas de separación entre diferentes áreas externas. Solución ideal para circunscribir los bordes de los macizos de flores, aislar el área cubierta de hierba de la grava intrusiva o para definir áreas protectoras alrededor de árboles y arbustos.





# DAK-ROCK MANTA Y GEOCELDA ESTABILIZADORA

Código	Producto	Medidas (mm)	Caja	Palet	UM	€
GAR01-0300	DAK-ROCK - Estabilizador en PE-HD	795 x 1.123 x h. 30	1.	38	und.	18,89
GAR01-0300H2	DAK-ROCK - Estabilizador "doble hoja" en PE-HD	1.590 x 1.123 x h. 30	1	40	und.	39,82
GAR01-0400	DAK-ROCK - Estabilizador en PP - gris	795 x 1.123 x h. 30	1	38	und.	18,89
GAR01-0400H2	DAK-ROCK - Estabilizador "doble hoja" en PP - gris	1.590 x 1.123 x h. 30	1	40.	und.	39,82

## DESCRIPCIÓN

DAK-ROCK es una placa compuesta de manta geotextil con geocelda estabilizadora para gravillas y piedras. Fabricada en PE-HD, resistente al hielo.

Representa la solución ideal para estabilizar gravillas y piedras decorativas en lugares como acceso a jardines, pasillos peatonales, terrazas, areas verdes o aparcamientos. DAK-ROCK garantiza una superficie compacta y perfectamente drenante para el tránsito sia peatonal o vehicular. Gracias a su estructura de entramado y a la manta geotextil permite un drenaje uniforme del agua, una perfecta estabilidad y seguridad.

- Prueba sobre estructura vacía = 140 t/m<sup>2</sup>
- Prueba sobre estructura rellena = 400 t/m<sup>2</sup>

## MATERIAL

PE-HD o PP (polipropileno), con manta geotextil en PP 100% reciclable..

## UTILIZACIÓN

Drenaje del agua pluvial, protección frente raíces, reducción del crecimiento de las hierbas.

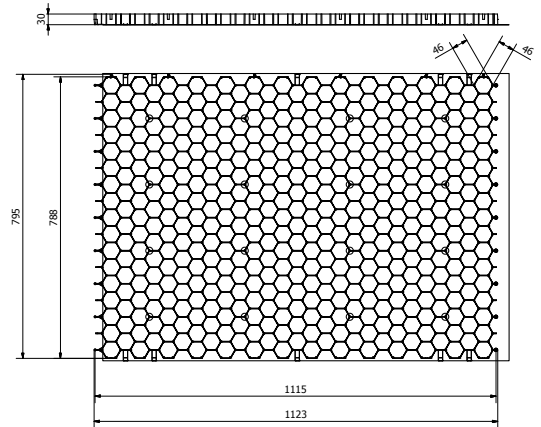
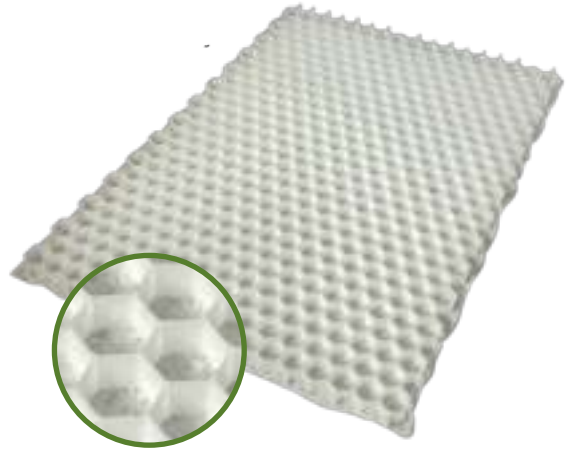

## Valor promedio:

- Prueba en estructura vacía = 140 t/m<sup>2</sup>
- Prueba en estructura rellena = 400 t/m<sup>2</sup>



[ver el video!](#)



# DAK-ROCK HEAVY - BALDOSA PROTEGE GRAVILLAS

Código	Producto	Medidas (mm)	Caja	Palet	UM	€
GAR01-0022N	Baldosa protege gravillas - negra	h. 39 - 500 x 500	1	288	und.	6,85
GAR01-0022GV	Baldosa protege gravillas - verde	h. 39 - 500 x 500	1	288	und.	6,85

## DESCRIPCIÓN

Dak-Rock Heavy, es una baldosa protege gravillas en plástico de refuerzo al suelo, ideada para mejorar el drenaje natural de las aguas y prevenir al mismo tiempo la erosión. Es la alternativa perfecta a los ladrillos, los bloques de piedra, otros tipos de pavimentos de hormigón. El sistema de enganche en click permite mantener una pavimentación continua, que se quedará invisible una vez rellenada de hierba/gravillas.

## MATERIAL

Fabricada en PP (polipropileno) 100% reciclable.

## UTILIZACIÓN

Se utiliza como refuerzo del suelo en zonas de aparcamiento coches, jardines, zonas de paraje..



Los valores medios del ensayo según la EN ISO 844 son los siguientes:

- Carga a 3,8 mm: 49,49 kN
- Carga máxima: 49,81 kN
- Deformación con carga máxima: 3,50 mm
- Carga max rejilla: 2.232 kN
- Carga por m<sup>2</sup>: 910 t

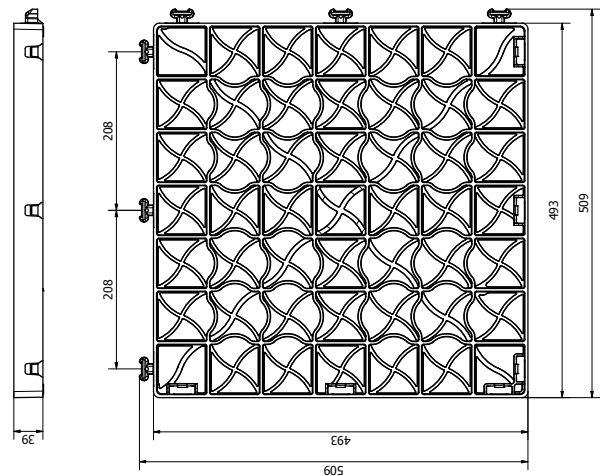

# GREEN PLUS - SALVA CÉSPED

Código	Producto	Medidas (mm)	Caja	Palet	UM	€
GAR01-0002/4	Green Plus 2.4	h 40 - 800 x 400	1	156	und.	7,41
GAR01-0002/5	Green Plus 2.5	h 50 - 800 x 400	1	132	und.	9,17
GAR01-0006	Tapón Blanco	-	100	60	caja	46,93

## DESCRIPCIÓN

Green Plus, rejilla verde para jardín.

Elemento modular de 800 x 400 x 40 mm (Green Plus Duo 2,4), y 800 x 400 x 50 mm (Green Plus Duo 2,5).

Se puede combinar con los 3 tipos de tapones (colores).

Flujo. > 300 toneladas m<sup>2</sup>.

## MATERIAL

Fabricada en polietileno alta densidad (PE-HD).

## UTILIZACIÓN

1. Para proteger la zona verde y que puedan circular los vehículos sin dañar el césped.

2. Para evitar que crezcan las hierbas.

a. Nivelar el suelo.

b. Extender un geotextil mínimo de 300 gr/m<sup>2</sup>.

c. Colocar las placas Green Plus.

d. Rellenar con gravilla fine de 2-3 mm.

e. Terminar con piedras de tamaños pequeño de 2-3 cm.

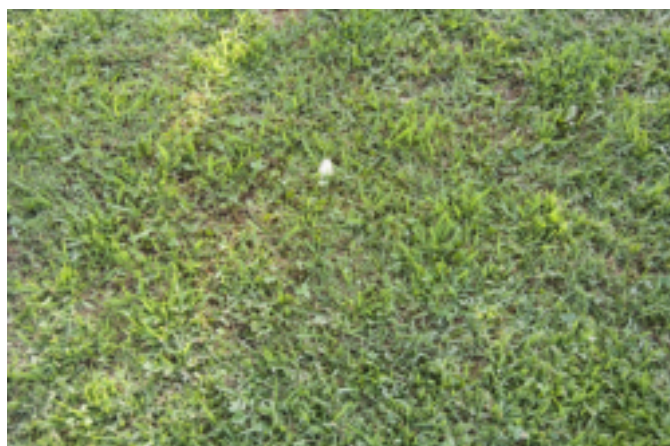
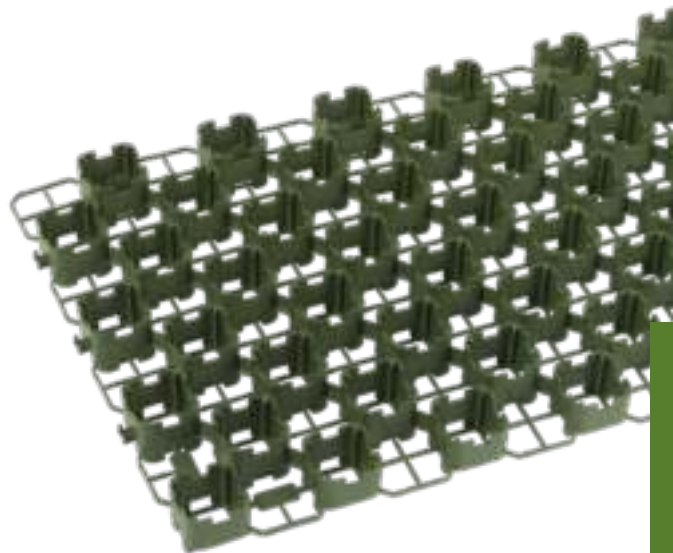

## BALDOSA LISA

Código	Producto	Medidas (mm)	Caja	Palet	UM	€
GAR01-0008V	Baldosa Lisa Verde	400 x 400 h 50	1	120	und.	7,85
GAR01-0008R	Baldosa Lisa Roja	400 x 400 h 50	1	120	und.	7,85
GAR01-0008G	Baldosa Lisa Gris	400 x 400 h 50	1	120	und.	7,85

### DESCRIPCIÓN

Baldosa lisa, semi-perforada y perforada para jardín, color verde, roja o gris.

Elemento modular de 400 x 400 x 50 mm.

Se puede combinar con rampas y esquinas para una fácil colocación.

### MATERIAL

Fabricado en PE-HD (polietileno alta densidad) y PP (polipropileno).

### UTILIZACIÓN

Se utiliza para proteger y revestir las zonas verdes, para hacer caminos o pasarelas.



PATENTED



## BALDOSA SEMI-PERFORADA

Código	Producto	Medidas (mm)	Caja	Palet	UM	€
GAR01-0009V	Baldosa Semi Perforada Verde	400 x 400 h 50	1	120	und.	7,85
GAR01-0009R	Baldosa Semi Perforada Roja	400 x 400 h 50	1	120	und.	7,85
GAR01-0009G	Baldosa Semi Perforada Gris	400 x 400 h 50	1	120	und.	7,85

### DESCRIPCIÓN

Baldosa lisa, semi-perforada y perforada para jardín, color verde, roja o gris.

Elemento modular de 400 x 400 x 50 mm.

Se puede combinar con rampas y esquinas para una fácil colocación.

### MATERIAL

Fabricado en PE-HD (polietileno alta densidad) y PP (polipropileno).

### UTILIZACIÓN

Se utiliza para proteger y revestir las zonas verdes, para hacer caminos o pasarelas.



PATENTED



## BALDOSA PERFORADA

Código	Producto	Medidas (mm)	Caja	Palet	UM	€
GAR01-0014V	Baldosa Perforada Verde	400 x 400 h 50	1	120	und.	7,85
GAR01-0014R	Baldosa Perforada Roja	400 x 400 h 50	1	120	und.	7,85
GAR01-0014G	Baldosa Perforada Gris	400 x 400 h 50	1	120	und.	7,85

### DESCRIPCIÓN

Baldosa lisa, semi-perforada y perforada para jardín, color verde, roja o gris.

Elemento modular de 400 x 400 x 50 mm.

Se puede combinar con rampas y esquinas para una fácil colocación.

### MATERIAL

Fabricado en PE-HD (polietileno alta densidad) y PP (polipropileno).

### UTILIZACIÓN

Se utiliza para proteger y revestir las zonas verdes, para hacer caminos o pasarelas.

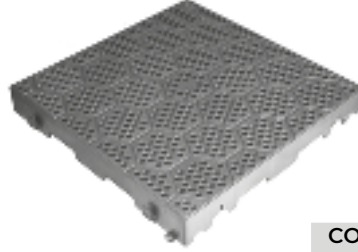

PATENTED



## RAMPA E ANGULO PARA BALDOSA

Código	Producto	Medidas (mm)	Caja	Palet	UM	€
GAR01-0011V	Rampa para Baldosa Verde	400 x 150 h 50	40	600	und.	4,66
GAR01-0011R	Rampa para Baldosa Roja	400 x 150 h 50	40	600	und.	4,66
GAR01-0011G	Rampa para Baldosa Gris	400 x 150 h 50	40	600	und.	4,66
GAR01-0012V	Angulo para Baldosa Verde	150 x 150 h 50	1	2.000	und.	2,20
GAR01-0012R	Angulo para Baldosa Roja	150 x 150 h 50	1	2.000	und.	2,20
GAR01-0012G	Angulo para Baldosa Gris	150 x 150 h 50	1	2.000	und.	2,20

### DESCRIZIONE

Accesorios para Baldosa.

Rampa de 400 x 150 x 50 mm Angulo de 150 x 150 x 50 mm.

Se combina en las esquinas de las baldosas.

### MATERIALE

Fabricado en PE-HD (polietileno alta densidad) y PP (polipropileno).

### UTILIZZO

Se utiliza para proteger y revestir las zonas verdes, para hacer caminos o pasarelas.

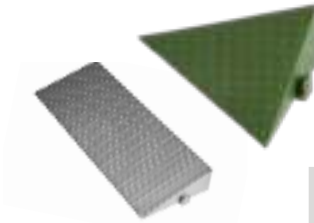

## REJILLA DRENANTE

Código	Producto	Medidas (mm)	Caja	Palet	UM	€
GAR01-0015V	Rejilla Drenante Verde	400 x 400 h 18	6	324	und.	5,96
GAR01-0015R	Rejilla Drenante Roja	400 x 400 h 18	6	324	und.	5,96
GAR01-0015G	Rejilla Drenante Gris	400 x 400 h 18	6	324	und.	5,96
GAR01-0015BL	Rejilla Drenante Azul	400 x 400 h 18	6	324	und.	5,96
GAR01-0015B	Rejilla Drenante Blanca	400 x 400 h 18	6	324	und.	5,96

### DESCRIPCIÓN

Baldosa de drenaje para jardín en PE-PP, color verde, gris, rojo, azul y blanco. Elemento modular de 400 x 400 x 18 mm.

### MATERIAL

Fabricado en PP (polipropileno).

### UTILIZACIÓN

Se utiliza para proteger y revestir las zonas verdes, para hacer caminos o pasarelas.

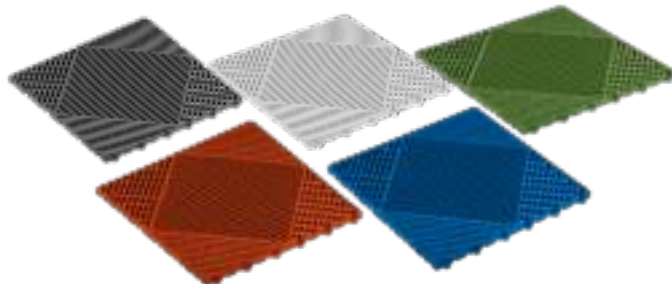

## ACCESORIOS REJILLA DRENANTE

Código	Ref.	Producto	Medidas (mm)	Caja	Palet	UM	€
GAR01-0030R	02	Rampa - hembra Roja	400 x 60 h 18	25 pz.	1.575 pz.	und.	1,52
GAR01-0030V	02	Rampa - hembra Verde	400 x 60 h 18	25 pz.	1.575 pz.	und.	1,52
GAR01-0030GC	02	Rampa - hembra Gris	400 x 60 h 18	25 pz.	1.575 pz.	und.	1,52
GAR01-0031V	03	Rampa - macho Verde	400 x 60 h 18	25 pz.	1.575 pz.	und.	1,52
GAR01-0031R	03	Rampa - macho Roja	400 x 60 h 18	25 pz.	1.575 pz.	und.	1,52
GAR01-0031GC	03	Rampa - macho Gris	400 x 60 h 18	25 pz.	1.575 pz.	und.	1,52
GAR01-0032V	04	Angulo - hembra Verde	60 x 60 h 18	100 pz.	14.400 pz.	und.	0,60
GAR01-0032R	04	Angulo - hembra Rojo	60 x 60 h 18	100 pz.	14.400 pz.	und.	0,60
GAR01-0032GC	04	Angulo - hembra Gris	60 x 60 h 18	100 pz.	14.400 pz.	und.	0,60
GAR01-0033V	05	Angolo - hembra/hembra Verde	60 x 60 h 18	100 pz.	14.400 pz.	und.	0,60
GAR01-0033R	05	Angolo - hembra/hembra Rosso	60 x 60 h 18	100 pz.	14.400 pz.	und.	0,60
GAR01-0033GC	05	Angolo - hembra/hembra grigio	60 x 60 h 18	100 pz.	14.400 pz.	und.	0,60

### DESCRIPCIÓN

Accesorios de complemento de las rejillas drenantes, para cierre lateral. Los artículos llevan un sistema de enganche en click, disponible en dos opciones:

- Rampa en click macho o hembra
- Angulo en click hembra o hembra/hembra (ambos lados).

### MATERIAL

Fabricados en PP (Polipropileno).

### UTILIZACIÓN

Se utiliza para el cierre lateral de las rejillas drenantes.



02



03



04



05

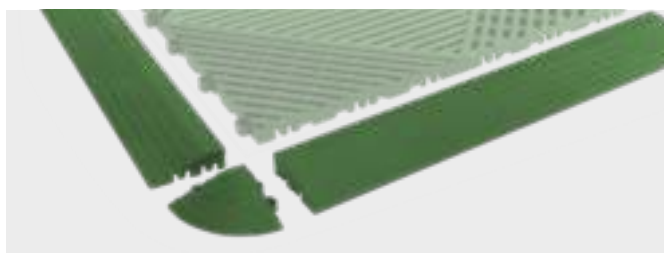

## TUBOS ESTUFA GALVANIZADOS LISOS (ESPESOR 0,5 MM)

Código	Producto	Medidas (mm)	Caja	Palet	UM	€
COM03-205800	Tubos de Estufa Lisos	ø 80	-	-	und.	14,13
COM03-205900	Tubos de Estufa Lisos	ø 90	-	-	und.	14,13
COM03-205100	Tubos de Estufa Lisos	ø 100	-	-	und.	14,13
COM03-205110	Tubos de Estufa Lisos	ø 110	-	-	und.	14,75
COM03-205120	Tubos de Estufa Lisos	ø 120	-	-	und.	16,13
COM03-205125	Tubos de Estufa Lisos	ø 125	-	-	und.	17,21
COM03-205150	Tubos de Estufa Lisos	ø 150	-	-	und.	19,08

### DESCRIPCIÓN

Tubo de varios diámetros, que permite la conexión con el conducto de humos de la estufa.

### MATERIAL

Fabricado en galvanizado - espesor 0,5 mm.

### UTILIZACIÓN

Permite la conexión con la estufa.



## TUBOS ESTUFA GALVANIZADOS LISOS (ESPESOR 0,8 MM)

Código	Producto	Medidas (mm)	Caja	Palet	UM	€
COM03-208100	Tubos de Estufa Lisos	ø 100	-	-	und.	21,04
COM03-208110	Tubos de Estufa Lisos	ø 110	-	-	und.	22,50
COM03-208120	Tubos de Estufa Lisos	ø 120	-	-	und.	23,92
COM03-208125	Tubos de Estufa Lisos	ø 125	-	-	und.	24,67
COM03-208150	Tubos de Estufa Lisos	ø 150	-	-	und.	28,00
COM03-208175	Tubos de Estufa Lisos	ø 175	-	-	und.	31,50
COM03-208200	Tubos de Estufa Lisos	ø 200	-	-	und.	32,88
COM03-208250	Tubos de Estufa Lisos	ø 250	-	-	und.	42,13
COM03-208300	Tubos de Estufa Lisos	ø 300	-	-	und.	51,08
COM03-208400	Tubos de Estufa Lisos	ø 400	-	-	und.	91,21

### DESCRIPCIÓN

Tubo de varios diámetros, que permite la conexión con el conducto de humos de la estufa.

### MATERIAL

Fabricado en galvanizado - espesor 0,8 mm.

### UTILIZACIÓN

Permite la conexión con la estufa.



## TUBOS ESTUFA GALVANIZADOS LISOS (ESPESOR 1,0 MM)

Código	Producto	Medidas (mm)	Caja	Palet	UM	€
COM03-210150	Tubos de Estufa Lisos	ø 150	-	-	und.	36,13
COM03-210175	Tubos de Estufa Lisos	ø 175	-	-	und.	42,29
COM03-210200	Tubos de Estufa Lisos	ø 200	-	-	und.	46,92
COM03-210250	Tubos de Estufa Lisos	ø 250	-	-	und.	56,42
COM03-210300	Tubos de Estufa Lisos	ø 300	-	-	und.	73,83

### DESCRIPCIÓN

Tubo de varios diámetros, que permite la conexión con el conducto de humos de la estufa.

### MATERIAL

Fabricado en galvanizado - espesor 1,0 mm.

### UTILIZACIÓN

Permite la conexión con la estufa.





## CODOS RIZADOS GALVANIZADOS 45° - 90° (ESPESOR 0,5 MM)

Código 45°	Código 90°	Producto	Medidas (mm)	Caja	Palet	UM	€
COM03-245580	COM03-290580	Codos Rizados	ø 80	-	-	und.	12,53
COM03-245590	COM03-290590	Codos Rizados	ø 90	-	-	und.	12,53
COM03-2455100	COM03-2905100	Codos Rizados	ø 100	-	-	und.	12,57
COM03-2455110	COM03-2905110	Codos Rizados	ø 110	-	-	und.	13,14
COM03-2455120	COM03-2905120	Codos Rizados	ø 120	-	-	und.	14,84
COM03-2455125	COM03-2905125	Codos Rizados	ø 125	-	-	und.	16,34
COM03-2455150	COM03-2905150	Codos Rizados	ø 150	-	-	und.	20,57

### DESCRIPCIÓN

Codo para tubos de varios diámetros, que permite la conexión con el conducto de humos de la estufa.

### MATERIAL

Fabricado en galvanizado - espesor 0,5 mm.

### UTILIZACIÓN

Permite la conexión con la estufa.



## CODOS RIZADOS GALVANIZADOS 45° - 90° (ESPESOR 0,8 MM)

Código 45°	Código 90°	Producto	Medidas (mm)	Caja	Palet	UM	€
COM03-2458100	COM03-2908100	Codos Rizados	ø 100	-	-	und.	23,37
COM03-2458110	COM03-2908110	Codos Rizados	ø 110	-	-	und.	23,37
COM03-2458120	COM03-2908120	Codos Rizados	ø 120	-	-	und.	23,37
COM03-2458125	COM03-2908125	Codos Rizados	ø 125	-	-	und.	25,01
COM03-2458150	COM03-2908150	Codos Rizados	ø 150	-	-	und.	27,58
COM03-2458175	COM03-2908175	Codos Rizados	ø 175	-	-	und.	32,50

### DESCRIPCIÓN

Codo para tubos de varios diámetros, que permite la conexión con el conducto de humos de la estufa.

### MATERIAL

Fabricado en galvanizado - espesor 0,8 mm.

### UTILIZACIÓN

Permite la conexión con la estufa.



## CODOS SECTOR GALVANIZADOS 45°

Código	Producto	Medidas (mm)	UM	€
COM03-245150	Codo Sector Galvanizado 45°	ø 150	und.	30,04
COM03-245175	Codo Sector Galvanizado 45°	ø 175	und.	34,63
COM03-245200	Codo Sector Galvanizado 45°	ø 200	und.	37,92
COM03-245250	Codo Sector Galvanizado 45°	ø 250	und.	50,58
COM03-245300	Codo Sector Galvanizado 45°	ø 300	und.	60,71
COM03-245400	Codo Sector Galvanizado 45°	ø 400	und.	116,21



## CODOS SECTOR GALVANIZADOS 90°

Código	Producto	Medidas (mm)	UM	€
COM03-290150	Codo Sector Galvanizado 90°	ø 150	und.	37,46
COM03-290175	Codo Sector Galvanizado 90°	ø 175	und.	43,96
COM03-290200	Codo Sector Galvanizado 90°	ø 200	und.	47,54
COM03-290250	Codo Sector Galvanizado 90°	ø 250	und.	59,75
COM03-290300	Codo Sector Galvanizado 90°	ø 300	und.	71,38
COM03-290400	Codo Sector Galvanizado 90°	ø 400	und.	131,04



## TE 90° GALVANIZADA

Código	Producto	Medidas (m)	UM	€
COM03-28100	Derivación TE 90° Galvanizada	ø 100	und.	37,54
COM03-28110	Derivación TE 90° Galvanizada	ø 110	und.	39,08
COM03-28120	Derivación TE 90° Galvanizada	ø 120	und.	40,04
COM03-28125	Derivación TE 90° Galvanizada	ø 125	und.	40,63
COM03-28150	Derivación TE 90° Galvanizada	ø 150	und.	44,83
COM03-28175	Derivación TE 90° Galvanizada	ø 175	und.	55,92
COM03-28200	Derivación TE 90° Galvanizada	ø 200	und.	71,67
COM03-28250	Derivación TE 90° Galvanizada	ø 250	und.	82,91
COM03-28300	Derivación TE 90° Galvanizada	ø 300	und.	118,50



## DERIVACIÓN GALVANIZADA

Código	Producto	Medidas (mm)	UM	€
COM03-27080	Derivación Galvanizada	ø 80	und.	74,25
COM03-27100	Derivación Galvanizada	ø 100	und.	74,25
COM03-27110	Derivación Galvanizada	ø 110	und.	74,25
COM03-27120	Derivación Galvanizada	ø 120	und.	74,25
COM03-27125	Derivación Galvanizada	ø 125	und.	85,46
COM03-27150	Derivación Galvanizada	ø 150	und.	85,46
COM03-27200	Derivación Galvanizada	ø 200	und.	95,83
COM03-27250	Derivación Galvanizada	ø 250	und.	112,50



## REDUCCIÓN GALVANIZADA

Código	Producto	Medidas (mm)	UM	€
COM03-221110	Reducción Galvanizada	ø 110 / 100	und.	35,66
COM03-221210	Reducción Galvanizada	ø 120 / 100	und.	36,79
COM03-221211	Reducción Galvanizada	ø 120 / 110	und.	38,67
COM03-221212	Reducción Galvanizada	ø 125 / 120	und.	39,54
COM03-221512	Reducción Galvanizada	ø 150 / 120	und.	44,08
COM03-221513	Reducción Galvanizada	ø 150 / 125	und.	44,33
COM03-221715	Reducción Galvanizada	ø 175 / 150	und.	57,46
COM03-222015	Reducción Galvanizada	ø 200 / 150	und.	58,17
COM03-222017	Reducción Galvanizada	ø 200 / 175	und.	59,88
COM03-222520	Reducción Galvanizada	ø 250 / 200	und.	71,83
COM03-222530	Reducción Galvanizada	ø 300 / 250	und.	88,70
COM03-223020	Reducción Galvanizada	ø 300 / 200	und.	87,79



## TAPA GALVANIZADA

Código	Producto	Medidas (mm)	UM	€
COM03-23100	Tapa Galvanizada	ø 100	und.	16,13
COM03-23110	Tapa Galvanizada	ø 110	und.	16,13
COM03-23120	Tapa Galvanizada	ø 120	und.	16,13
COM03-23125	Tapa Galvanizada	ø 125	und.	16,13
COM03-23150	Tapa Galvanizada	ø 150	und.	16,13
COM03-23175	Tapa Galvanizada	ø 175	und.	21,29
COM03-23200	Tapa Galvanizada	ø 200	und.	21,29



## MANGUITO UNIÓN GALVANIZADO

Código	Producto	Medidas (mm)	UM	€
COM03-26100	Manguito Unión Galvanizado	ø 100	und.	8,33
COM03-26110	Manguito Unión Galvanizado	ø 110	und.	8,79
COM03-26120	Manguito Unión Galvanizado	ø 120	und.	8,79
COM03-26125	Manguito Unión Galvanizado	ø 125	und.	8,79
COM03-26150	Manguito Unión Galvanizado	ø 150	und.	10,79
COM03-26175	Manguito Unión Galvanizado	ø 175	und.	12,50
COM03-26200	Manguito Unión Galvanizado	ø 200	und.	13,79
COM03-26250	Manguito Unión Galvanizado	ø 250	und.	16,67
COM03-26300	Manguito Unión Galvanizado	ø 300	und.	21,00



## SOPORTE DE PARED - OBRA

Código	Producto	Medidas (mm)	Caja	Palet	UM	€
COM03-20100	Soporte Obra	ø 100	-	-	und.	2,83
COM03-20110	Soporte Obra	ø 110	-	-	und.	2,83
COM03-20120	Soporte Obra	ø 120	-	-	und.	3,17
COM03-20125	Soporte Obra	ø 125	-	-	und.	3,17
COM03-20150	Soporte Obra	ø 150	-	-	und.	3,46
COM03-20175	Soporte Obra	ø 175	-	-	und.	4,38
COM03-20200	Soporte Obra	ø 200	-	-	und.	4,75
COM03-20250	Soporte Obra	ø 250	-	-	und.	8,58
COM03-20300	Soporte Obra	ø 300	-	-	und.	10,47

### DESCRIPCIÓN

Soporte de varios diámetros, que permite la conexión con el conducto de humos de la estufa.

### MATERIAL

Fabricado en galvanizado - espesor 0,8 mm.

### UTILIZACIÓN

Permite la conexión con la estufa.



## SOPORTE DE PARED - ATORNILLAR

Código	Producto	Medidas (mm)	Caja	Palet	UM	€
COM03-21100	Soporte Atornillar	ø 100	-	-	und.	3,56
COM03-21110	Soporte Atornillar	ø 110	-	-	und.	3,56
COM03-21120	Soporte Atornillar	ø 120	-	-	und.	3,33
COM03-21125	Soporte Atornillar	ø 125	-	-	und.	3,33
COM03-21150	Soporte Atornillar	ø 150	-	-	und.	3,79
COM03-21175	Soporte Atornillar	ø 175	-	-	und.	4,92
COM03-21200	Soporte Atornillar	ø 200	-	-	und.	5,21
COM03-21250	Soporte Atornillar	ø 250	-	-	und.	7,79
COM03-21300	Soporte Atornillar	ø 300	-	-	und.	11,38

### DESCRIPCIÓN

Soporte de varios diámetros, que permite la conexión con el conducto de humos de la estufa.

### MATERIAL

Fabricado en galvanizado - espesor 0,8 mm.

### UTILIZACIÓN

Permite la conexión con la estufa.



## TUBOS VITRIFICADOS

Código	Producto	Medidas (mm)	Caja	Palet	UM	€
COM03-385100	Tubos Vitrificados	ø 100	6	-	und.	22,18
COM03-385110	Tubos Vitrificados	ø 110	6	-	und.	23,87
COM03-385120	Tubos Vitrificados	ø 120	6	-	und.	26,53
COM03-385125	Tubos Vitrificados	ø 125	6	-	und.	29,26
COM03-385150	Tubos Vitrificados	ø 150	6	-	und.	34,74
COM03-385175	Tubos Vitrificados	ø 175	2	-	und.	46,97
COM03-385200	Tubos Vitrificados	ø 200	2	-	und.	52,80
COM03-385250	Tubos Vitrificados	ø 250	2	-	und.	101,46
COM03-385300	Tubos Vitrificados	ø 300	1	-	und.	135,28

### DESCRIPCIÓN

Tubo de varios diámetros, que permite la conexión con el conducto de humos de la estufa.

### MATERIAL

Fabricado en acero Vitrificado 850°.

### UTILIZACIÓN

Permite la conexión con la estufa.

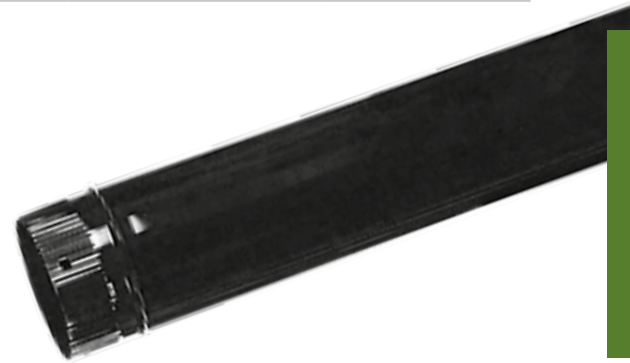

## CODOS VITRIFICADOS 45° - 90°

Código 45°	Código 90°	Producto	Medidas (mm)	UM	€
COM03-345100	COM03-390100	Codos Vitrificados	ø 100	und.	18,11
COM03-345110	COM03-390110	Codos Vitrificados	ø 110	und.	19,04
COM03-345120	COM03-390120	Codos Vitrificados	ø 120	und.	20,52
COM03-345125	COM03-390125	Codos Vitrificados	ø 125	und.	22,00
COM03-345150	COM03-390150	Codos Vitrificados	ø 150	und.	25,09
COM03-345175	COM03-390175	Codos Vitrificados	ø 175	und.	41,98

### DESCRIPCIÓN

Codo para tubos de varios diámetros, que permite la conexión con el conducto de humos de la estufa.

### MATERIAL

Fabricado en acero Vitrificado.

### UTILIZACIÓN

Permite la conexión con la estufa.



## CODO SECTOR VITRIFICADO 45°

Código	Producto	Medidas (mm)	UM	€
COM03-3145150	Codo Sector Vitrificado 45°	ø 150	und.	41,57
COM03-3145175	Codo Sector Vitrificado 45°	ø 175	und.	45,97
COM03-3145200	Codo Sector Vitrificado 45°	ø 200	und.	51,11
COM03-3145250	Codo Sector Vitrificado 45°	ø 250	und.	66,00



## CODO SECTOR VITRIFICADO 90°

Código	Producto	Medidas (mm)	UM	€
COM03-3190150	Codo Sector Vitrificado 90°	ø 150	und.	46,20
COM03-3190175	Codo Sector Vitrificado 90°	ø 175	und.	55,55
COM03-3190200	Codo Sector Vitrificado 90°	ø 200	und.	58,30
COM03-3190250	Codo Sector Vitrificado 90°	ø 250	und.	101,68



## TE 90° VITRIFICADA

Código	Producto	Medidas (mm)	UM	€
COM03-38100	Derivación TE 90° Vitrificada	ø 100	und.	120,26
COM03-38110	Derivación TE 90° Vitrificada	ø 110	und.	120,26
COM03-38120	Derivación TE 90° Vitrificada	ø 120	und.	120,26
COM03-38125	Derivación TE 90° Vitrificada	ø 125	und.	129,57
COM03-38150	Derivación TE 90° Vitrificada	ø 150	und.	129,57
COM03-38175	Derivación TE 90° Vitrificada	ø 175	und.	172,84
COM03-38200	Derivación TE 90° Vitrificada	ø 200	und.	172,84



## AMPLIACIÓN VITRIFICADA

Código	Producto	Medidas (mm)	UM	€
COM03-321011	Ampliación Vitrificada (M-H)	ø 100 / 110	und.	41,06
COM03-321112	Ampliación Vitrificada (M-H)	ø 110 / 120	und.	43,26
COM03-321012	Ampliación Vitrificada (M-H)	ø 100 / 120	und.	41,80
COM03-321212	Ampliación Vitrificada (M-H)	ø 120 / 125	und.	44,23
COM03-321215	Ampliación Vitrificada (M-H)	ø 120 / 150	und.	47,89
COM03-321315	Ampliación Vitrificada (M-H)	ø 125 / 150	und.	48,17
COM03-321517	Ampliación Vitrificada (M-H)	ø 150 / 175	und.	57,43
COM03-321520	Ampliación Vitrificada (M-H)	ø 150 / 200	und.	57,94
COM03-321720	Ampliación Vitrificada (M-H)	ø 175 / 200	und.	58,89
COM03-322025	Ampliación Vitrificada (M-H)	ø 200 / 250	und.	70,40
COM03-322030	Ampliación Vitrificada (M-H)	ø 200 / 300	und.	82,37



## TAPA VITRIFICADA

Código	Producto	Medidas (mm)	UM	€
COM03-33100	Tapa Vitrificada	ø 100	und.	24,88
COM03-33110	Tapa Vitrificada	ø 110	und.	28,77
COM03-33120	Tapa Vitrificada	ø 120	und.	29,66
COM03-33150	Tapa Vitrificada	ø 150	und.	31,81
COM03-33200	Tapa Vitrificada	ø 200	und.	69,72



## MANGUITO UNIÓN VITRIFICADA

Código	Producto	Medidas (mm)	UM	€
COM03-36100	Manguito Unión Vitrificada	ø 100	und.	22,09
COM03-36110	Manguito Unión Vitrificada	ø 110	und.	22,09
COM03-36120	Manguito Unión Vitrificada	ø 120	und.	22,09
COM03-36125	Manguito Unión Vitrificada	ø 125	und.	24,16
COM03-36150	Manguito Unión Vitrificada	ø 150	und.	24,16
COM03-36175	Manguito Unión Vitrificada	ø 175	und.	33,46
COM03-36200	Manguito Unión Vitrificada	ø 200	und.	33,46



## SOPORTES DE PARED - ATORNILLAR VITRIFICADOS

Código	Producto	Medidas (mm)	Caja	Palet	UM	€
COM03-30100	Soporte Atornillar Vitrificado	ø 100	-	-	und.	9,94
COM03-30110	Soporte Atornillar Vitrificado	ø 110	-	-	und.	9,94
COM03-30120	Soporte Atornillar Vitrificado	ø 120	-	-	und.	10,38
COM03-30125	Soporte Atornillar Vitrificado	ø 125	-	-	und.	10,38
COM03-30150	Soporte Atornillar Vitrificado	ø 150	-	-	und.	11,22
COM03-30175	Soporte Atornillar Vitrificado	ø 175	-	-	und.	11,79
COM03-30200	Soporte Atornillar Vitrificado	ø 200	-	-	und.	12,23
COM03-30250	Soporte Atornillar Vitrificado	ø 250	-	-	und.	17,95
COM03-30300	Soporte Atornillar Vitrificado	ø 300	-	-	und.	20,41

**DESCRIPCIÓN**

Soporte de varios diámetros, que permite la conexión con el conducto de humos de la estufa.

**MATERIAL**

Fabricado en acero Vitrificado.

**UTILIZACIÓN**

Permite la conexión con la estufa.





## TUBOS INOXIDABLES (ESPESOR 0,5 MM AISI 304)

Código	Producto	Medidas (mm)	Caja	Palet	UM	€
COM03-505120	Tubos Inoxidables	∅ 120	-	-	und.	39,83
COM03-505150	Tubos Inoxidables	∅ 150	-	-	und.	49,27
COM03-505200	Tubos Inoxidables	∅ 200	-	-	und.	65,49

### DESCRIPCIÓN

Tubo de varios diámetros, que permite la conexión con el conducto de humos de la estufa.

### MATERIAL

Fabricado en acero inoxidable.

### UTILIZACIÓN

Permite la conexión con la estufa.



## CODO SECTOR INOX 45°

Código	Producto	Medidas (mm)	UM	€
COM03-5145120	Codo Sector Inoxidable 45°	ø 120	und.	31,21
COM03-5145150	Codo Sector Inoxidable 45°	ø 150	und.	31,21
COM03-5145200	Codo Sector Inoxidable 45°	ø 200	und.	43,00



## CODO SECTOR INOX 90°

Código	Producto	Medidas (mm)	UM	€
COM03-5190120	Codo Sector Inoxidable 90°	ø 120	und.	31,21
COM03-5190150	Codo Sector Inoxidable 90°	ø 150	und.	43,00
COM03-5190200	Codo Sector Inoxidable 90°	ø 200	und.	64,53



## DERIVACIÓN TE 90° INOX

Código	Producto	Medidas (mm)	UM	€
COM03-58120	Derivación TE 90° Inoxidable	ø 120	und.	121,00
COM03-58150	Derivación TE 90° Inoxidable	ø 150	und.	129,07
COM03-58200	Derivación TE 90° Inoxidable	ø 200	und.	121,00



## REDUCCIÓN INOX

Código	Producto	Medidas (mm)	UM	€
COM03-521512	Reducción Inoxidable	ø 150 / 120	und.	70,99
COM03-521715	Reducción Inoxidable	ø 175 / 150	und.	75,83
COM03-522015	Reducción Inoxidable	ø 200 / 150	und.	101,64
COM03-522017	Reducción Inoxidable	ø 200 / 175	und.	101,64



## TAPA INOX

Código	Producto	Medidas (mm)	UM	€
COM03-53120	Tapa Inoxidable	ø 120	und.	24,43
COM03-53150	Tapa Inoxidable	ø 150	und.	26,91
COM03-53200	Tapa Inoxidable	ø 200	und.	34,24



## MANGUITO UNIÓN INOX

Código	Producto	Medidas (mm)	UM	€
COM03-56120	Manguito Unión Inoxidable	ø 120	und.	18,11
COM03-56150	Manguito Unión Inoxidable	ø 150	und.	22,51
COM03-56200	Manguito Unión Inoxidable	ø 200	und.	26,91



## SOPORTE DE PARED - OBRA

Código	Producto	Medidas (mm)	Caja.	Palet	UM	€
COM03-50100	Soporte Obra	ø 100	-	-	und.	13,26
COM03-50110	Soporte Obra	ø 110	-	-	und.	21,74
COM03-50120	Soporte Obra	ø 120	-	-	und.	21,74
COM03-50125	Soporte Obra	ø 125	-	-	und.	21,74
COM03-50150	Soporte Obra	ø 150	-	-	und.	24,90
COM03-50175	Soporte Obra	ø 175	-	-	und.	26,36
COM03-50200	Soporte Obra	ø 200	-	-	und.	27,85
COM03-50250	Soporte Obra	ø 250	-	-	und.	31,77
COM03-50300	Soporte Obra	ø 300	-	-	und.	35,46

### DESCRIPCIÓN

Soporte de varios diámetros, que permite la conexión con el conducto de humos de la estufa.

### MATERIAL

Fabricado en acero inoxidable.

### UTILIZACIÓN

Permite la conexión con la estufa.



## SOPORTE DE PARED - ATORNILLAR

Código	Producto	Medidas (mm)	Caja	Palet	UM	€
COM03-51100	Soporte Atornillar	ø 100	-	-	und.	17,86
COM03-51110	Soporte Atornillar	ø 110	-	-	und.	17,86
COM03-51120	Soporte Atornillar	ø 120	-	-	und.	17,86
COM03-51125	Soporte Atornillar	ø 125	-	-	und.	17,86
COM03-51150	Soporte Atornillar	ø 150	-	-	und.	20,90
COM03-51175	Soporte Atornillar	ø 175	-	-	und.	22,31
COM03-51200	Soporte Atornillar	ø 200	-	-	und.	24,02
COM03-51250	Soporte Atornillar	ø 250	-	-	und.	37,16
COM03-51300	Soporte Atornillar	ø 300	-	-	und.	41,89

### DESCRIPCIÓN

Soporte de varios diámetros, que permite la conexión con el conducto de humos de la estufa.

### MATERIAL

Fabricado en acero inoxidable.

### UTILIZACIÓN

Permite la conexión con la estufa.



## TUBO VITRIFICADO E INOX PARA ESTUFA PELLET (1 MM)

Código	Producto	Medidas (mm)	UM	€
COM03-361120	Tubo de Pellet Vitrificado Negro Mate	1000 - ø 80	und.	38,56
COM03-362120	Tubo de Pellet Vitrificado Negro Mate	250 - ø 80	und.	29,92
COM03-365120	Tubo de Pellet Vitrificado Negro Mate	500 - ø 80	und.	36,08
COM03-361110	Tubo de Pellet Vitrificado Negro Mate	1000 - ø 100	und.	46,37
COM03-362110	Tubo de Pellet Vitrificado Negro Mate	250 - ø 100	und.	35,20
COM03-365110	Tubo de Pellet Vitrificado Negro Mate	500 - ø 100	und.	38,12
COM03-561120	Tubo de Pellet Inox 316	1000 - ø 80	und.	46,37
COM03-562120	Tubo de Pellet Inox 316	250 - ø 80	und.	29,32
COM03-565120	Tubo de Pellet Inox 316	500 - ø 80	und.	33,22
COM03-567120	Tubo de Pellet Inox 316	1000 - ø 100	und.	53,96
COM03-568120	Tubo de Pellet Inox 316	250 - ø 100	und.	29,32
COM03-569120	Tubo de Pellet Inox 316	500 - ø 100	und.	36,69



## CODO VITRIFICADO E INOX A 90°

Código	Producto	Medidas (mm)	UM	€
COM03-369080	Codo de Pellet Vitrificado Negro Mate	90° - ø 80	und.	42,24
COM03-369010	Codo de Pellet Vitrificado Negro Mate	90° - ø 100	und.	49,89
COM03-569080	Codo de Pellet Inox 316	90° - ø 80	und.	40,78
COM03-569010	Codo de Pellet Inox 316	90° - ø 100	und.	50,16



## CODO VITRIFICADO E INOX A 45°

Código	Producto	Medidas (mm)	UM	€
COM03-364580	Codo de Pellet Vitrificado Negro Mate	45° - ø 80	und.	35,20
COM03-364510	Codo de Pellet Vitrificado Negro Mate	45° - ø 100	und.	41,64
COM03-564580	Codo de Pellet Inox 316	45° - ø 80	und.	31,98
COM03-564510	Codo de Pellet Inox 316	45° - ø 100	und.	36,96



## “TE” VITRIFICADA E INOX

Código	Producto	Medidas (mm)	UM	€
COM03-3690802	“TE” Vitrificada Pellet Negro Mate	90° - ø 80	und.	67,49
COM03-3690810	“TE” Vitrificada Pellet Negro Mate	90° - ø 100	und.	81,57
COM03-5690802	“TE” Inox 316 Pellet	90° - ø 80	und.	83,60
COM03-5690810	“TE” Inox 316 Pellet	90° - ø 100	und.	91,22



## TAPA VITRIFICADA E INOX

Código	Producto	Medidas (mm)	UM	€
COM03-3680	Tapa Pellet Vitrificada Negro Mate	ø 80	und.	32,29
COM03-3610	Tapa Pellet Vitrificada Negro Mate	ø 100	und.	36,96
COM03-56080	Tapa Pellet Inox 316	ø 80	und.	39,60
COM03-56010	Tapa Pellet Inox 316	ø 100	und.	40,21



## SOMBRERO VITRIF. E INOX ANTIREGOLFANTE (1 MM)

Código	Producto	Medidas (mm)	UM	€
COM03-3660	Sombrero Pellet Vitrificado Antiregolfante Negro Mate	ø 80	und.	47,47
COM03-36610	Sombrero Pellet Vitrificado Antiregolfante Negro Mate	ø 100	und.	47,47
COM03-5660	Sombrero Pellet Inox 316 Antiregolfante	ø 80	und.	82,56
COM03-56610	Sombrero Pellet Inox 316 Antiregolfante	ø 100	und.	84,59



## SOMBRERO CHINO VITRIFICADO E INOX (1 MM)

Código	Producto	Medidas (mm)	UM	€
COM03-3670	Sombrero Pellet Vitrificado Chino Negro Mate	ø 80	und.	37,06
COM03-36710	Sombrero Pellet Vitrificado Chino Negro Mate	ø 100	und.	47,47
COM03-5670	Sombrero Pellet Inox Chino 316	ø 80	und.	45,96
COM03-56710	Sombrero Pellet Inox Chino 316	ø 100	und.	50,41



## SOMBRERO HORIZONTAL VITRIFICADO E INOX (1 MM)

Código	Producto	Medidas (mm)	UM	€
COM03-3650	Sombrero Pellet Vitrificado Horizontal Negro Mate	ø 80	und.	42,30
COM03-36510	Sombrero Pellet Vitrificado Horizontal Negro Mate	ø 100	und.	64,52
COM03-5650	Sombrero Pellet Inox 316 Horizontal	ø 80	und.	64,52
COM03-56510	Sombrero Pellet Inox 316 Horizontal	ø 100	und.	64,52



## PLAFÓN ATORNILLAR VITRIFICADO E INOX

Código	Producto	Medidas (mm)	UM	€
COM03-330080	Plafón Vitrificado Negro Mate	ø 80	und.	25,58
COM03-330100	Plafón Vitrificado Negro Mate	ø 100	und.	28,41
COM03-560080	Plafón Inox 316	ø 80	und.	39,33
COM03-560100	Plafón Inox 316	ø 100	und.	42,85



## SOPORTE ATORNILLAR VITRIFICADO E INOX

Código	Producto	Medidas (mm)	UM	€
COM03-30080/M8	Soporte Vitrificado Atornillar M8	ø 80	und.	4,30
COM03-30100/M8	Soporte Vitrificado Atornillar M8	ø 100	und.	9,94
COM03-50080/M8	Soporte Inox Atornillar M8	ø 80	und.	10,50
COM03-50100/M8	Soporte Inox Atornillar M8	ø 100	und.	13,26

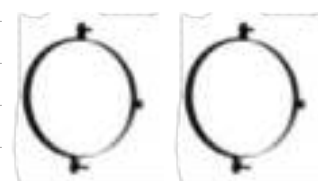

## TUBOS ALUMINIO FLEXIBLE ESTIRABLE (DE 1 M. A 5M.)

Código	Producto	Medidas (mm)	Caja	Palet	UM	€
COM03-1080	Tubos Aluminio	ø 80	25	-	und.	14,91
COM03-1090	Tubos Aluminio	ø 90	25	-	und.	15,97
COM03-1100	Tubos Aluminio	ø 100	20	-	und.	17,30
COM03-1110	Tubos Aluminio	ø 110	16	-	und.	18,10
COM03-1120	Tubos Aluminio	ø 120	16	-	und.	19,97
COM03-1125	Tubos Aluminio	ø 125	14	-	und.	21,56
COM03-1130	Tubos Aluminio	ø 130	12	-	und.	22,63
COM03-1140	Tubos Aluminio	ø 140	12	-	und.	24,49
COM03-1150	Tubos Aluminio	ø 150	9	-	und.	26,62
COM03-1160	Tubos Aluminio	ø 160	9	-	und.	35,70
COM03-1180	Tubos Aluminio	ø 180	6	-	und.	37,00
COM03-1200	Tubos Aluminio	ø 200	4	-	und.	40,99
COM03-1250	Tubos Aluminio	ø 250	4	-	und.	50,58
COM03-1300	Tubos Aluminio	ø 300	2	-	und.	59,63

### DESCRIPCIÓN

Tubo de varios diámetros, que permite la conexión con el conducto de humos de la estufa.

### MATERIAL

Fabricado en Aluminio.

### UTILIZACIÓN

Permite la conexión con la estufa.



## CINTA ALUMINIO (DE 0,070 GR. / MM<sup>2</sup>)

Código	Producto	Medidas (mm)	Caja	Palet	UM	€
COM03-1510	Cinta Aluminio	50 x 10000	24	-	rol.	3,16
COM03-1550	Cinta Aluminio	50 x 50000	24	-	rol.	12,69
COM03-1750	Cinta Aluminio	75 x 50000	16	-	rol.	16,66

### DESCRIPCIÓN

Cinta de Aluminio.

30 micras

Fuerza de sujeción: 5000 + mín. (PSTC-7)

Temperatura: - 30 °C + 120 °C,

### MATERIAL

Fabricado en Aluminio.

### UTILIZACIÓN

Se utiliza para la unión de tuberías.



## REJILLA UNIVERSAL EN ABS

Código	Producto	Medidas (mm)	Caja.	Palet	UM	€
UNI09-6434ABS	Rejilla Universal Redonda $\varnothing$ 70	$\varnothing$ de 40 a 60	200	6.000	und.	4,57
UNI09-6428ABS	Rejilla Universal Redonda $\varnothing$ 140	$\varnothing$ de 63 a 125	100	1.500	und.	6,23
UNI09-6427ABS	Rejilla Universal Redonda $\varnothing$ 180	$\varnothing$ de 120 a 160	50	750	und.	6,78
UNI09-6429ABS	Rejilla Universal Redonda $\varnothing$ 230	$\varnothing$ de 140 a 200	18	360	und.	5,54
UNI09-6213ABS	Rejilla Universal Rectangular 210 x 230	$\varnothing$ de 140 a 200	20	400	und.	6,06



## REJILLA FIJA REDONDA EN ABS

Código	Producto	Medidas (mm)	Caja.	Palet	UM	€
UNI09-6360ABS	Rejilla Fija Redonda	$\varnothing$ 60	200	6.000	und.	1,22
UNI09-6380ABS	Rejilla Fija Redonda	$\varnothing$ 80	100	3.000	und.	1,45
UNI09-6400ABS	Rejilla Fija Redonda	$\varnothing$ 100	100	2.000	und.	1,56
UNI09-6420ABS	Rejilla Fija Redonda	$\varnothing$ 120	50	1.000	und.	1,96
UNI09-6441ABS	Rejilla Fija Redonda	$\varnothing$ 140	80	1.200	und.	2,53
UNI09-6442ABS	Rejilla Fija Redonda	$\varnothing$ 160	60	900	und.	2,75
UNI09-6443ABS	Rejilla Fija Redonda	$\varnothing$ 200	30	600	und.	4,36



## REJILLA FIJA CUADRADA Y RECTANGULAR EN ABS

Código	Producto	Medidas (mm)	Caja.	Palet	UM	€
UNI09-6435ABS	Rejilla Fija Cuadrada	145 x 145	100	3.000	und.	2,26
UNI09-6421ABS	Rejilla Fija Rectangular	200 x 150	100	2.000	und.	2,47
UNI09-6214ABS	Rejilla Fija Rectangular	235 x 215	50	1.000	und.	8,23
UNI09-6430ABS	Rejilla Fija Rectangular con Marco	130 x 260	50	1.000	und.	4,20
UNI09-6423ABS	Rejilla Fija Rectangular con Marco	365 x 125	50	1.000	und.	3,55

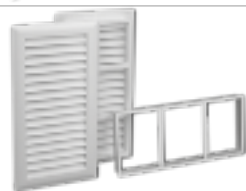

**Nota: Incluye mosquitera.**



## REJILLA FIJA RECTANGULAR EN ABS

Código	Producto	Medidas (mm)	Caja.	Palet	UM	€
UNI11-6425	Rejilla fija Rectangular en Plástico	430 x 220	25	600	und.	7,93
UNI11-6426	Rejilla fija Rectangular en Plástico	630 x 220	25	375	und.	11,34
UNI11-6427	Rejilla fija Rectangular en Plástico	830 x 220	25	300	und.	15,10

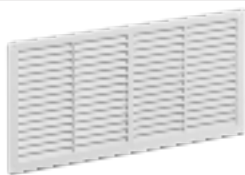

## REJILLA CON RED EN ABS

Código	Producto	Medidas (mm)	Caja.	Palet	UM	€
UNI12-6460	Rejilla con Marco de Apoyo	150 x 150	10	1.200	und.	5,75
UNI12-6461	Rejilla con Marco de Apoyo	190 x 190	10	750	und.	6,27
UNI12-6462	Rejilla con Marco de Apoyo	170 x 250	10	500	und.	5,99
UNI12-6463	Rejilla con Marco de Apoyo	140 x 300	10	500	und.	6,50



## REJILLA CON RED CON PERSIANA REGULABLE EN ABS

Código	Producto	Medidas (mm)	Caja.	Palet	UM	€
UNI12-6460S	Rejilla c/Marco y Persiana regulable	150 x 150	10.	1.200	und.	6,88
UNI12-6461S	Rejilla c/Marco y Persiana regulable	190 x 190	10	750	und.	7,89
UNI12-6462S	Rejilla c/Marco y Persiana regulable	170 x 250	10	500	und.	8,13
UNI12-6463S	Rejilla c/Marco y Persiana regulable.	140 x 300	10	500	und.	9,87



## REJILLA C/RED, PERSIANA REGUL. Y SALIDA TUBO EN ABS

Código	Producto	Medidas (mm)	Caja.	Palet	UM	€
UNI12-6460SI	Rejilla con Red, Persiana Regulable y Salida Tubo	∅ 100 - 150 x 150	10.	500	und.	9,63
UNI12-6461SI	Rejilla con Red, Persiana Regulable y Salida Tubo	∅ 125 - 190 x 190	10	270	und.	10,84
UNI12-6462SI	Rejilla con Red, Persiana Regulable y Salida Tubo	∅ 150 - 190 x 190	10	270	und.	10,84



## PUERTA DE INSPECCIÓN EN ABS

Código	Producto	Medidas (mm)	Caja.	Palet	UM	€
TER30-7044	Puerta de Inspección en ABS	165 x 165	6	720	und.	4,74
TER30-7045	Puerta de Inspección en ABS	165 x 215	6	450	und.	6,03
TER30-7046	Puerta de Inspección en ABS	215 x 215	6	450	und.	6,95
TER30-7047	Puerta de Inspección en ABS	215 x 265	6	300	und.	9,49
TER30-7048	Puerta de Inspección en ABS	215 x 315	6	300	und.	10,41
TER30-7049	Puerta de Inspección en ABS	305 x 305	6	204	und.	12,01



## REJILLA CON APERTURA EN ABS

Código	Producto	Medidas (mm)	Caja.	Palet	UM	€
TER30-7044S	Rejilla con Apertura Automática en ABS	150 x 150	10	1.200	und.	6,21
TER30-7045S	Rejilla con Apertura Automática en ABS	190 x 190	10	750	und.	7,18



## REJILLA CON PERSIANA EN ABS

Código	Producto	Medidas (mm)	Caja.	Palet	UM	€
TER30-7144S	Rejilla con Persiana en ABS	150 x 150	10	1.200	und.	7,57
TER30-7145S	Rejilla con Persiana en ABS	190 x 190	10	750	und.	9,20
TER30-7146SG	Rejilla con Persiana en ABS ø 100	ø 100 - 150 x 150	10	500	und.	7,57
TER30-7147SG	Rejilla con Persiana en ABS ø 125	ø 125 - 190 x 190	10	270	und.	9,20
TER30-7148SG	Rejilla con Persiana en ABS ø 150.	ø 150 - 190 x 190	10	270	und.	9,20



## REJILLA FIJA VORTEX EN ABS

Código	Producto	Medidas (mm)	Caja.	Palet	UM	€
TER30-7150	Rejilla Fija Vortex en ABS	ø 100	10	340	und.	9,26
TER30-7151	Rejilla Fija Vortex en ABS	ø 125	10	340	und.	11,77
TER30-7152	Rejilla Fija Vortex en ABS	ø 150	10.	200	und.	12,58



## VÁLVULA FIJA CON DIFUSOR REGULABLE EN ABS

Código	Producto	Medidas (mm)	Caja.	Palet	UM	€
TER30-7160	Válvula Fija con Difusor Regulable en ABS	ø 100	10	340	und.	9,20
TER30-7161	Válvula Fija con Difusor Regulable en ABS	ø 125	10.	270	und.	11,29
TER30-7162	Válvula Fija con Difusor Regulable en ABS	ø 150	10	270	und.	12,98



## VÁLVULA FIJA CON MUELLE EN ABS

Código	Producto	Medidas (mm)	Caja.	Palet	UM	€
TER30-7165	Válvula Fija con Muelle en ABS	ø 100	10	500	und.	8,39
TER30-7166	Válvula Fija con Muelle en ABS	ø 125	10	340	und.	9,20
TER30-7167	Válvula Fija con Muelle en ABS	ø 150/160	10	340	und.	10,48



## REJILLA VERTICAL EN PLÁSTICO

Código	Producto	Medidas (mm)	Caja	Palet	UM	€
UNIII-6430	Rejilla de Aireación Vertical	130 x 260	100	-	und.	3,18
UNIII-6431	Rejilla de Aireación Vertical c/Persiana	130 x 260	100	-	und.	4,31
UNIII-6432	Mosquitera para Rejilla Vertical (Ancho 20 mm)	90 x 215	100	-	und.	1,10



## REJILLA UNIVERSAL COBRE EN ABS

Código	Producto	Medidas (mm)	Caja.	Palet	UM	€
UNI09-6434AR	Rejilla Universal Redonda ø 70	ø de 40 a 60	200	6.000	und.	6,29
UNI09-6428AR	Rejilla Universal Redonda ø 140	ø de 63 a 125	100	1.500	und.	8,30
UNI09-6427AR	Rejilla Universal Redonda ø 180	ø de 120 a 160	50	750	und.	10,67
UNI09-6429AR	Rejilla Universal Redonda ø 230	ø de 140 a 200	18	360	und.	12,89
UNI09-6213AR	Rejilla Universal Rectangular 210 x230	ø de 140 a 200	18	360	und.	20,27



## REJILLA UNIVERSAL EN ALUMINIO

Código	Producto	Medidas (mm)	Caja.	Palet	UM	€
UNI02-6428A	Rejilla de Aireación en Aluminio ø 150 en Blister	ø 80 a 125	25	1.375	und.	10,31
UNI02-6427A	Rejilla de Aireación en Aluminio ø 180 en Blister	ø 120 a 160	25	825	und.	11,24

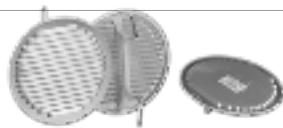

## REJILLA FIJA REDONDA EN ALUMINIO

Código	Producto	Medidas (mm)	Caja.	Palet	UM	€
UNI20-6080	Rejilla Fija Redonda en Aluminio	ø 80	24	1.536	und.	7,29
UNI20-6100	Rejilla Fija Redonda en Aluminio	ø 100	24	1.152	und.	7,84
UNI20-6120	Rejilla Fija Redonda en Aluminio	ø 120	24	792	und.	10,57
UNI20-6140	Rejilla Fija Redonda en Aluminio	ø 140	24	504	und.	12,60
UNI20-6150	Rejilla Fija Redonda en Aluminio	ø 150	24	504	und.	12,96
UNI20-6200	Rejilla Fija Redonda en Aluminio	ø 200	24	288	und.	25,17



## REJILLA FIJA PARA CHIMENEA

Código	Producto	Medidas (mm)	Caja.	Palet	UM	€
UNI05-6616	Rejilla Fija de Aluminio para Chimenea	330 x 70	120	-	und.	17,49
UNI05-6617	Rejilla Fija de Aluminio para Chimenea	405 x 70	20	-	und.	19,20
UNI05-6618	Rejilla Fija de Aluminio para Chimenea	440 x 70	50	-	und.	21,56
UNI05-6619	Rejilla Fija de Aluminio para Chimenea	515 x 70	50	-	und.	24,48
UNI05-6620	Rejilla Fija de Aluminio para Chimenea	555 x 70	50	-	und.	27,39
UNI05-6621	Rejilla Fija de Aluminio para Chimenea	595 x 70	50	-	und.	30,53
UNI05-6622	Rejilla Fija de Aluminio para Chimenea	665 x 70	50	-	und.	31,68



## REJILLA METÁLICA SERIE ECO

Código	Producto	Medidas (mm)	Caja.	Palet	UM	€
UNI04-6450	Rejilla en Aluminio Plata	150 x 150	250	-	und.	1,69
UNI04-6451	Rejilla en Hierro Esmaltado Blanco	150 x 150	250	-	und.	1,74
UNI04-6452	Rejilla en Aluminio Esmaltado Blanco	150 x 150	250	-	und.	1,84
UNI04-6440	Rejilla en Aluminio Plata	170 x 170	100	-	und.	1,99
UNI04-6441	Rejilla en Hierro Esmaltado Blanco	170 x 170	100	-	und.	2,09
UNI04-6442	Rejilla en Aluminio Esmaltado Blanco	170 x 170	100	-	und.	2,46
UNI04-6470	Rejilla en Aluminio Plata	200 x 200	100	-	und.	2,35
UNI04-6471	Rejilla en Hierro Esmaltado Blanco	200 x 200	100	-	und.	2,46
UNI04-6472	Rejilla en Aluminio Esmaltado Blanco	200 x 200	100	-	und.	2,57



## REJILLAS DE AIREACIÓN EN COBRE

Código	Producto	Medidas (mm)	Caja.	Palet	UM	€
UNI03-6428R	Rejilla Universal Redonda en Cobre ø 150	ø 80 a 125	25	1.375	und.	19,31
UNI03-6427R	Rejilla Universal Redonda en Cobre ø 180	ø 120 a 160	25	825	und.	33,88
UNI03-6429R	Rejilla Universal Redonda en Cobre ø 222.	ø 160 a 200	25	525	und.	35,33



## REJILLA FIJA REDONDA EN COBRE

Código	Producto	Medidas (mm)	Caja.	Palet	UM	€
UNI30-6081	Rejilla Fija Redonda en Cobre	ø 80	24	1.536.	und.	15,68
UNI30-6101	Rejilla Fija Redonda en Cobre	ø 100	24	1.152	und.	17,30
UNI30-6121	Rejilla Fija Redonda en Cobre	ø 120	24	792.	und.	19,34
UNI30-6141	Rejilla Fija Redonda en Cobre	ø 140	24	504	und.	21,77
UNI30-6151	Rejilla Fija Redonda en Cobre	ø 150	24	504	und.	23,13
UNI30-6201	Rejilla Fija Redonda en Cobre	ø 200	24	288	und.	42,49





## REJILLA FIJA RECTANGULAR EN COBRE

Código	Producto	Medidas (mm)	Caja.	Palet	UM	€
UNI31-6219	Rejilla Fija Rectangular en Cobre	150 x 150	25	3.450	und.	12,95
UNI31-6218	Rejilla Fija Rectangular en Cobre	230 x 230	30	1.440	und.	28,56
UNI31-6216	Rejilla Fija Rectangular en Cobre	280 x 150	25	1.600	und.	22,63
UNI31-6217	Rejilla Fija Rectangular en Cobre	415 x 150	25	1.050	und.	30,25



## REJILLA REGULABLE EN INOX

Código	Producto	Medidas (mm)	Caja	Palet	UM	€
UNI05-6623	Rejilla Regulable en Inox 	75 x 230	100	-	und.	17,95
UNI05-6624	Rejilla Regulable en Inox	150 x 150	145	-	und.	17,95
UNI05-6625	Rejilla Regulable en Inox 	150 x 230	67	-	und.	18,92
UNI05-6626	Rejilla Regulable en Inox 	ø 195	30	-	und.	23,89
UNI05-6627	Rejilla Regulable en Inox	ø 175	10	-	und.	23,89

## REJILLA REGULABLE PREBARNIZADA BLANCA EN INOX

Código	Producto	Medidas (mm)	Caja	Palet	UM	€
UNI05-6628	Rejilla Regulable Prebarnizada Blanca 	75 x 230	100	-	und.	13,20
UNI05-6629	Rejilla Regulable Prebarnizada Blanca	150 x 150	100	-	und.	13,20
UNI05-6630	Rejilla Regulable Prebarnizada Blanca	150 x 230	50	-	und.	13,75
UNI05-6631	Rejilla Regulable Prebarnizada Blanca 	ø 195	50	-	und.	20,14
UNI05-6632	Rejilla Regulable Prebarnizada Blanca 	ø 175	50	-	und.	20,14

## REJILLA FIJA NO MAGNÉTICA EN INOX

Código	Producto	Medidas (mm)	Caja	Palet	UM	€
UNI05-6633	Rejilla Inox AISI 304 No Magnética 	180 x 180	65	-	und.	14,58
UNI05-6634	Rejilla Inox AISI 304 No Magnética	180 x 250	60	-	und.	16,89
UNI05-6635	Rejilla Inox AISI 304 No Magnética	180 x 320	50	-	und.	19,25

## REJILLA FIJA NO MAGNÉTICA PREBARNIZADA EN INOX

Código	Producto	Medidas (mm)	Caja	Palet	UM	€
UNI05-6636	Rejilla Fija No Magnética Prebarn. Blanca 	180 x 180	65	-	und.	8,97
UNI05-6637	Rejilla Fija No Magnética Prebarn. Blanca	180 x 250	60	-	und.	11,06
UNI05-6638	Rejilla Fija No Magnética Prebarn. Blanca	180 x 320	50	-	und.	14,58

## REJILLA PERFORADA EN INOX

Código	Producto	Medidas (mm)	Caja	Palet	UM	€
UNI05-6639	Rejilla Inox AISI 304 Perforada 	180 x 180	130	-	und.	24,48
UNI05-6640	Rejilla Inox AISI 304 Perforada Blanca 	180 x 180	60	-	und.	21,56

## DIFUSOR A 3 DISCOS HIERRO LACADO BLANCO

Código	Producto	Medidas (mm)	Caja	Palet	UM	€
UNI04-6500	Difusor Hierro Lacado Blanco h. 175 mm	∅ 100	18	48	und.	6,03
UNI04-6501	Difusor Hierro Lacado Blanco h. 175 mm	∅ 110	18	48	und.	6,03
UNI04-6502	Difusor Hierro Lacado Blanco h. 175 mm	∅ 120	18	48	und.	6,03
UNI04-6503	Difusor Hierro Lacado Blanco h. 175 mm	∅ 125	18	48	und.	6,20
UNI04-6504	Difusor Hierro Lacado Blanco h. 175 mm	∅ 130	18	48	und.	6,20
UNI04-6505	Difusor Hierro Lacado Blanco h. 175 mm	∅ 150	18	48	und.	13,31



## DIFUSOR A 3 DISCOS ALUMINIO LACADO BLANCO PEQUEÑO PARA TUBO FLEXIBLE

Código	Producto	Medidas (mm)	Caja	Palet	UM	€
UNI04-6500AL	Difusor Aluminio Lacado Blanco h. 110 mm para tubo flexible	∅ 100	24	48	und.	12,92
UNI04-6501AL	Difusor Aluminio Lacado Blanco h. 110 mm para tubo flexible	∅ 110	24	48	und.	12,92
UNI04-6502AL	Difusor Aluminio Lacado Blanco h. 110 mm para tubo flexible	∅ 120	24	48	und.	12,92
UNI04-6503AL	Difusor Aluminio Lacado Blanco h. 110 mm para tubo flexible	∅ 125	24	48	und.	13,08



## DIFUSOR A 3 DISCOS ALUMINIO LACADO BLANCO GRANDE PARA TUBO RÍGIDO

Código	Producto	Medidas (mm)	Caja	Palet	UM	€
UNI04-6506	Difusor Aluminio Lacado Blanco h. 175 mm	∅ 100	18	48	und.	15,96
UNI04-6507	Difusor Aluminio Lacado Blanco h. 175 mm	∅ 110	18	48	und.	15,96
UNI04-6508	Difusor Aluminio Lacado Blanco h. 175 mm	∅ 120	18	48	und.	15,96
UNI04-6509	Difusor Aluminio Lacado Blanco h. 175 mm	∅ 125	18	48	und.	15,96
UNI04-6510	Difusor Aluminio Lacado Blanco h. 175 mm	∅ 130	18	48	und.	16,33
UNI04-6511	Difusor Aluminio Lacado Blanco h. 175 mm	∅ 150	18	48	und.	16,33



## DIFUSOR A 3 DISCOS ALUMINIO GRANDE PARA TUBO RÍGIDO

Código	Producto	Medidas (mm)	Caja	Palet	UM	€
UNI04-6513	Difusor Aluminio Natural Grande h. 175 mm	∅ 100	18	48	und.	12,92
UNI04-6514	Difusor Aluminio Natural Grande h. 175 mm	∅ 110	18	48	und.	12,92
UNI04-6515	Difusor Aluminio Natural Grande h. 175 mm	∅ 120	18	48	und.	12,92
UNI04-6516	Difusor Aluminio Natural Grande h. 175 mm	∅ 125	18	48	und.	13,46
UNI04-6517	Difusor Aluminio Natural Grande h. 175 mm	∅ 130	18	48	und.	13,46
UNI04-6518	Difusor Aluminio Natural Grande h. 175 mm	∅ 150	18	48	und.	13,46



## PUERTA EN ABS GAS, AGUA E ELECTRICIDAD

Código	Producto	Medidas (mm)	Caja	Palet	UM	€
		b x h				
TER30-7090	Puerta Gas-Agua-Electricidad	230 x 330	36	576	und.	20,19
TER30-7091	Puerta Gas-Agua-Electricidad	310 x 460	16	288	und.	25,75
TER30-7092	Puerta Gas-Agua-Electricidad	400 x 500	12	216	und.	37,36
TER30-7093	Puerta Gas-Agua-Electricidad	400 x 600	12	180	und.	43,40

### DESCRIPCIÓN

Puerta para cierre de contadores de gas-agua-electricidad.  
Marco incluido, se abre con destornillador.  
Embalado en cajas

### MATERIAL

Fabricado en ABS, resistente al envejecimiento debido a la exposición a los agentes atmosféricos.

### UTILIZACIÓN

Se utiliza para cierre de contadores a pared.



**POSIBILIDAD DE PERSONALIZACIÓN DE LA PUERTA. CONSULTAR PARA MÁS INFORMACIONES.**

## PUERTA RELLENABLE GALVANIZADA

Código	Producto	Medidas (mm)	Caja	Palet	UM	€
		b x h				
ZIN24-7081	Puerta Rellenable Gas-Agua-Luz	300 x 400	1	128	und.	82,10
ZIN24-7082	Puerta Rellenable Gas-Agua-Luz	300 x 500	1	92	und.	91,69
ZIN24-7083	Puerta Rellenable Gas-Agua-Luz	400 x 500	1	100	und.	94,68
ZIN24-7084	Puerta Rellenable Gas-Agua-Luz	500 x 500	1	63	und.	109,36
ZIN24-7085	Puerta Rellenable Gas-Agua-Luz	500 x 600	1	60	und.	115,99
ZIN24-7086	Cerradura para Compuerta Rellenable	-	1	-	und.	14,80
ZIN24-7087	Llave para Compuerta Rellenable	-	1	-	und.	8,12
ZIN24-7081T ***	Puerta Rellenable Gas-Agua-Luz - Cierre Triangular	300 x 400	1	128	und.	82,10
ZIN24-7082T ***	Puerta Rellenable Gas-Agua-Luz - Cierre Triangular	300 x 500	1	92	und.	91,69
ZIN24-7083T ***	Puerta Rellenable Gas-Agua-Luz - Cierre Triangular	400 x 500	1	100	und.	94,68
ZIN24-7084T ***	Puerta Rellenable Gas-Agua-Luz - Cierre Triangular	500 x 500	1	63	und.	109,36
ZIN24-7085T ***	Puerta Rellenable Gas-Agua-Luz - Cierre Triangular	500 x 600	1	60	und.	115,99

**\*\*\* las puertas con cierre y llave de triangulo son bajo pedido, plazo de entrega: 1 mes.**

### DESCRIPCIÓN

Compuerta rellenable para contador de agua, gas o electricidad.  
Con marco, cerradura y llave.  
Fabricado en España.

### MATERIAL

Fabricada en galvanizado, muy resistente a la exposición en el exterior.

### UTILIZACIÓN

Para la protección de los contadores empotrados en la pared, para la lectura periódica.

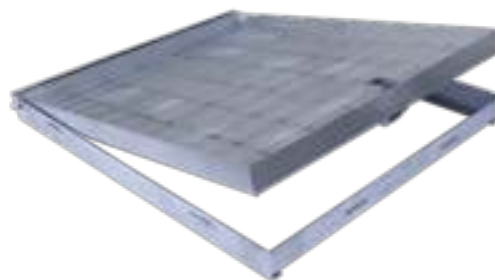

## PUERTA GALVANIZADA

Código	Producto	Medidas Exteriores	Medidas Interiores	Caja	Palet	UM	€
		b x h	b x h				
ZIN23-7009	Puerta Gas Galvanizada	300 x 450 mm	260 x 410 mm	6	216	und.	26,04
ZIN23-7009B	Puerta Gas Galvanizada	350 x 450 mm	310 x 410 mm	6	180	und.	26,91
ZIN23-7008	Puerta Gas Galvanizada	300 x 500 mm	260 x 460 mm	6	216	und.	27,78
ZIN23-7008B	Puerta Gas Galvanizada	400 x 500 mm	360 x 460 mm	6	144	und.	28,64
ZIN23-7000	Puerta Gas Galvanizada	400 x 600 mm	360 x 560 mm	6	96	und.	31,25
ZIN23-7002	Puerta Gas Galvanizada	500 x 600 mm	460 x 560 mm	6	144	und.	34,72
ZIN23-7001	Puerta Gas Galvanizada	400 x 700 mm	360 x 660 mm	6	96	und.	32,99

### DESCRIPCIÓN

Puerta para cierre de contadores de gas.  
Marco incluido, cierre de llave.  
Embalada en caja.

### MATERIAL

Fabricada en galvanizado, muy resistente a la exposición en el exterior.

### UTILIZACIÓN

Para la protección de los contadores empotrados en la pared, para la lectura periódica.



## COMPUERTA INOX PARA GAS

Código	Producto	Medidas Exteriores	Medidas Interiores	Caja	Palet	UM	€
		b x h	b x h				
ZIN23-7009I	Compuerta Inox para Gas	300 x 450 mm	260 x 410 mm	6	216	und.	66,44
ZIN23-7009BI	Compuerta Inox para Gas	350 x 450 mm	310 x 410 mm	6	180	und.	69,48
ZIN23-7008I	Compuerta Inox para Gas	300 x 500 mm	260 x 460 mm	6	216	und.	71,43
ZIN23-7008BI	Compuerta Inox para Gas	400 x 500 mm	360 x 460 mm	6	144	und.	77,84
ZIN23-7000I	Compuerta Inox para Gas	400 x 600 mm	360 x 560 mm	6	96	und.	84,43
ZIN23-7002I	Compuerta Inox para Gas	500 x 600 mm	460 x 560 mm	6	144	und.	108,50
ZIN23-7001I	Compuerta Inox para Gas	400 x 700 mm	360 x 660 mm	6	96	und.	100,08

### DESCRIPCIÓN

Puerta para cierre de contadores de gas.  
Marco incluido, cierre de llave.  
Embalada en caja.

### MATERIAL

Fabricada en inoxidable, muy resistente a la exposición en el exterior.

### UTILIZACIÓN

Para la protección de los contadores empotrados en la pared, para la lectura periódica.





## PUERTA UNIVERSAL GALVANIZADA

Código	Producto	Medidas Exteriores	Medidas Interiores	Caja	Palet	UM	€
		b x h	b x h				
ZIN25-7010	Puerta Universal Galvanizada	150 x 150 mm	110 x 110 mm	6	450	und.	18,55
ZIN25-7011	Puerta Universal Galvanizada	200 x 200 mm	160 x 160 mm	6	360	und.	23,43
ZIN25-7012	Puerta Universal Galvanizada	250 x 200 mm	210 x 160 mm	6	450	und.	23,77
ZIN25-7013	Puerta Universal Galvanizada	300 x 200 mm	340 x 160 mm	6	300	und.	25,04
ZIN25-7014	Puerta Universal Galvanizada	250 x 250 mm	210 x 210 mm	6	225	und.	25,04
ZIN25-7015	Puerta Universal Galvanizada	300 x 300 mm	260 x 260 mm	6	240	und.	27,09
ZIN25-7016	Puerta Universal Galvanizada	500 x 250 mm	460 x 210 mm	6	120	und.	33,68
ZIN25-7017	Puerta Universal Galvanizada	500 x 300 mm	460 x 260 mm	6	104	und.	34,67

### DESCRIPCIÓN

Puerta para cierre de contadores de gas.  
Marco incluido, cierre de llave.  
Embalada en caja.

### MATERIAL

Fabricada en galvanizado, muy resistente a la exposición en el exterior.

### UTILIZACIÓN

Para la protección de los contadores empotrados en la pared, para la lectura periódica.



## COMPUERTA CONTADOR AGUA GALVANIZADA

Código	Producto	Medidas Exteriores	Medidas Interiores	Caja	Palet	UM	€
		b x h	b x h				
ZIN24-7017B	Compuerta contador agua galvanizada	400 x 300 mm	360 x 260 mm	6	288	und.	28,13
ZIN24-7018	Compuerta contador agua galvanizada	500 x 400 mm	460 x 360 mm	6	144	und.	30,75
ZIN24-7019	Compuerta contador agua galvanizada	600 x 500 mm	560 x 460 mm	6	144	und.	42,17

### DESCRIPCIÓN

Puerta para cierre de contadores de agua.  
Marco incluido, cierre de llave.  
Embalada en caja.

### MATERIAL

Fabricada en galvanizado, muy resistente a la exposición en el exterior.

### UTILIZACIÓN

Para la protección de los contadores empotrados en la pared, para la lectura periódica.



## COMPUERTA INOX PARA CONTADOR AGUA

Código	Producto	Medidas Exteriores	Medidas Interiores	Caja	Palet	UM	€
		b x h	b x h				
ZIN24-7017BI	Comp. Inox para Contador Agua	400 x 300 mm	360 x 260 mm	6	288.	und.	70,03
ZIN24-7018I	Comp. Inox para Contador Agua	500 x 400 mm	460 x 360 mm	6	144	und.	79,17
ZIN24-7019I	Comp. Inox para Contador Agua	600 x 500 mm	560 x 460 mm	6.	144	und.	121,80

### DESCRIPCIÓN

Puerta para cierre de contadores de agua.  
Marco incluido, cierre de llave.  
Embalada en caja.

### MATERIAL

Fabricada en inoxidable, muy resistente a la exposición en el exterior.

### UTILIZACIÓN

Para la protección de los contadores empotrados en la pared, para la lectura periódica.



## VENTANILLA CONTADOR

Código	Producto	Medidas (mm)	Caja	Palet	UM	€
		b x h x z				
TER30-7095	Caseta con Puerta, Llave y Visor UV - Contador de Agua	500 x 335 x 180	4	-	und.	34,15
TER30-7096	Puerta con Marco, Llave y Visor UV - Contador de agua	500 x 335 x 50	12	-	und.	31,68

### DESCRIPCIÓN

Compuerta rellenable para contador de agua, gas o electricidad.  
Con marco, cerradura y llave.  
Embalada en caja.  
Fabricado en España

### MATERIAL

Fabricada en plástico, muy resistente a la exposición en el exterior.

### UTILIZACIÓN

Para la protección de los contadores empotrados en la pared, para la lectura periódica.



# CASETA GAS GALVANIZADA

Código	Producto	Medidas (mm) b x h x z	Caja	Palet	UM	€
TER21-7006	Caseta Gas Galvanizada	300 x 450 x 250	3	24	und.	44,28
TER21-7006B	Caseta Gas Galvanizada	350 x 450 x 250	3	36	und.	45,15
TER21-7007	Caseta Gas Galvanizada	300 x 500 x 250	3	24	und.	46,00
TER21-7007B	Caseta Gas Galvanizada	400 x 500 x 250	3	24	und.	46,87
TER21-7003	Caseta Gas Galvanizada	400 x 600 x 250	3	18	und.	50,36
TER21-7005	Caseta Gas Galvanizada	500 x 600 x 250	3	9	und.	54,69
TER21-7004	Caseta Gas Galvanizada	400 x 700 x 250	3	9	und.	53,53

## DESCRIPCIÓN

Caseta para alojar contadores de gas, con agujeros para la ventilación.  
Cierre de llave, soporte de apoyo posterior no incluida.  
Embalada en caja

## MATERIAL

Fabricada en galvanizado, muy resistente a la exposición en el exterior

## UTILIZACIÓN

Para la protección de los contadores empotrados en la pared, para la lectura periódica.



## VENTANILLA CONTADOR

Código	Producto	Medidas (mm)	Caja	Palet	UM	€
TER22-8001	Ventanilla Contador con Cerradura	230 x 350	-	-	und.	25,63
TER22-8003	Ventanilla Contador con Cerradura	275 x 370	-	-	und.	27,92



## PUERTA TIPO CÓRDOBA

Código	Producto	Medidas (mm)	Caja	Palet	UM	€
TER22-8005	Puerta Contador Pintada Thermolacada Oro	285 x 385	-	-	und.	54,63



## ACCESORIOS PARA PUERTA

Código	Producto	Medidas (mm)	Caja	Palet	UM	€
TER22-8006	Cerradura	-	-	-	und.	4,38
TER22-8007	Llave Metálica	-	-	-	und.	5,92



## REGISTRO LLAVE DE PASO

Código	Producto	Medidas (mm)	Caja	Palet	UM	€
TER22-8014	Registro Llave de Paso/Acometida	200 x 200	-	-	und.	13,96



## REGISTRO CUADRADO ACERA A15

Código	Producto	Medidas (mm)	Caja	Palet	UM	€
TER22-8015	Registro Cuadrado	300 x 300	-	-	und.	43,42
TER22-8016	Registro Cuadrado	400 x 400	-	-	und.	71,21



## DISTANCIADOR DE TORRE

Código	Producto	Medidas (mm)	Ø Agujero	Caja	Palet	UM	€
PRO12-1663	Distanciador de Torre	h dist. 10	4 / 12	2.000	30.000	und.	0,062
PRO12-1664	Distanciador de Torre	h dist. 15	4 / 12	1.800	27.000	und.	0,062
PRO12-1665	Distanciador de Torre	h dist. 20	4 / 12	1.500	22.500	und.	0,071
PRO12-1666	Distanciador de Torre	h dist. 25	4 / 12	1.500	22.500	und.	0,075
PRO12-1667	Distanciador de Torre	h dist. 30	4 / 12	1.000	15.000	und.	0,091
PRO12-1668	Distanciador de Torre	h dist. 40	6 / 14	500	22.500	und.	0,104

### DESCRIPCIÓN

La forma de torre permite la instalación de la armadura horizontal.

### MATERIAL

Fabricado en plástico..

### UTILIZACIÓN

Mantiene el encofrado horizontal.



Código	a	b	c
PRO12-1663	20	30	10 mm
PRO12-1664	20	40	15 mm
PRO12-1665	24	45	20 mm
PRO12-1666	25	49	25 mm
PRO12-1667	33	52	30 mm
PRO12-1668	42	60	40 mm

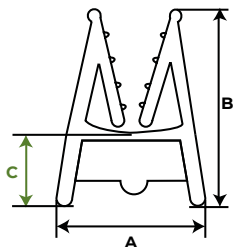

## DISTANCIADOR CIRCULAR

Código	Producto	Medidas (mm)	Ø Agujero	Caja	Palet	UM	€
PRO12-1658	Distanciador Circular	h dist. 10	4 / 8	2.000	100.000	und.	0,046
PRO12-1658B	Distanciador Circular	h dist. 15	4 / 8	1.000	50.000	und.	0,066
PRO12-1659	Distanciador Circular	h dist. 20	4 / 8	1.000	30.000	und.	0,075
PRO12-1659B	Distanciador Circular	h dist. 25	4 / 12	1.000	20.000	und.	0,10
PRO12-1657	Distanciador Circular	h dist. 30	4 / 12	1.000	20.000	und.	0,117
PRO12-1657B	Distanciador Circular	h dist. 40	6 / 14	500	22.500	und.	0,196

### DESCRIPCIÓN

La forma circular permite la instalación de la armadura horizontal.

### MATERIAL

Fabricado en plástico..

### UTILIZACIÓN

Mantiene el encofrado horizontal.



Código	h.
PRO12-1658	10 mm
PRO12-1658B	15 mm
PRO12-1659	20 mm
PRO12-1659B	25 mm
PRO12-1657	30 mm
PRO12-1657B	40 mm

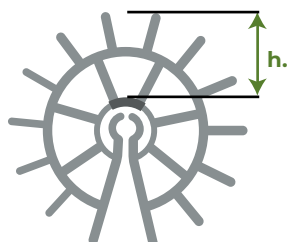

## DISTANCIADOR PARA ENCOFRADO

Código	Producto	Medidas (mm)	Caja	Palet	UM	€
PRO12-1664C	Distanciador para Encofrado	∅ 20 x 150	100	2.000	und.	0,57
PRO12-1665C	Distanciador para Encofrado	∅ 20 x 200	100	2.000	und.	0,69
PRO12-1666C	Distanciador para Encofrado	∅ 20 x 250	100	1.500	und.	0,76
PRO12-1667C	Distanciador para Encofrado	∅ 20 x 300	100	1.500	und.	0,88
PRO12-1668C	Distanciador para Encofrado	∅ 20 x 350	100	1.500	und.	0,99
PRO12-1669C	Distanciador para Encofrado	∅ 20 x 400	100	1.500	und.	1,22
PRO12-1670C	Distanciador para Encofrado	∅ 20 x 450	100	1.500	und.	1,38

### DESCRIPCIÓN

La forma circular permite la instalación del encofrado.

### MATERIAL

Fabricado en plástico.

### UTILIZACIÓN

Maniene el encofrado horizontal.

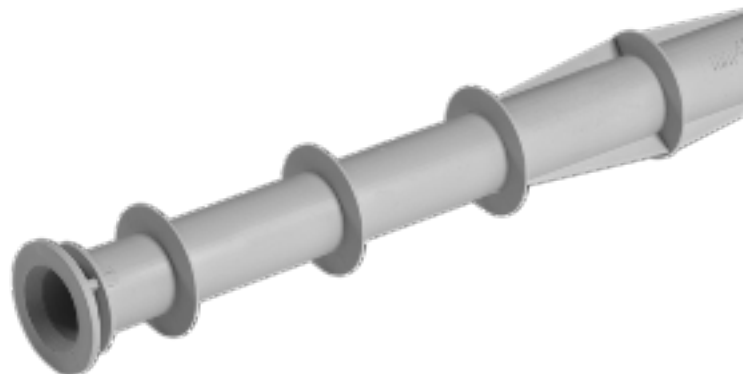

## DISTANCIADOR DE PUENTE

Código	Producto	Medidas (mm)	Caja	Palet	UM	€
PRO12-1220N	Distanciador de Puente	h 20 l=2.000	100 m	63	und.	81,07
PRO12-1225N	Distanciador de Puente	h 25 l=2.000	100 m	49	und.	87,56
PRO12-1230N	Distanciador de Puente	h 30 l=2.000	100 m	42	und.	101,63
PRO12-1240N	Distanciador de Puente	h 40 l=2.000	60 m	40	und.	101,63
PRO12-1250N	Distanciador de Puente	h 50 l=2.000	60 m	28	und.	126,45

### DESCRIPCIÓN

La forma de puente permite la instalación de la armadura horizontal.

### MATERIAL

Fabricado en plástico.

### UTILIZACIÓN

Impiego específico en edificación.

Maniene la armadura horizontal.



# TUBO RÍGIDO PARA PANELES

Código	Ref.	Medidas (mm)	Medidas (mm)	Caja	Palet	UM	€
PRO17-1625	01	Tubo Rígido para Paneles	∅ 20 x 2.000	50 m	100	caja	43,20
PRO17-1626	01	Tubo Rígido para Paneles	∅ 22 x 2.000	50 m	100	caja	47,40
PRO11-1653	02	Tapón para Tubo Rígido	∅ 20	1.000 und	-	und.	0,046
PRO11-1654	02	Tapón para Tubo Rígido	∅ 22	1.000 und	-	und.	0,046
PRO11-1655	03	Roseta para Tubo Rígido	∅ 20	1.000 und	100.000 und	und.	0,057
PRO11-1656	03	Roseta para Tubo Rígido	∅ 22	1.000 und	90.000 und	und.	0,057

**DESCRIPCIÓN**

Tubo en barras de 2 metros.  
Tapones y rosetas se venden en bolsas.

**MATERIAL**

Fabricado en plástico.

**UTILIZACIÓN**

Mantiene el encofrado horizontal.  
Tapones y rosetas para cierre del tubo.

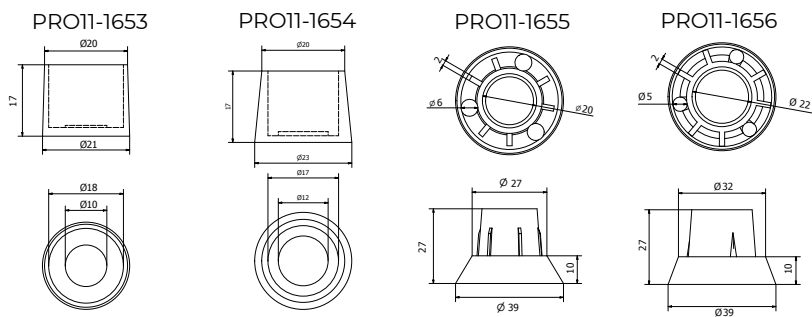
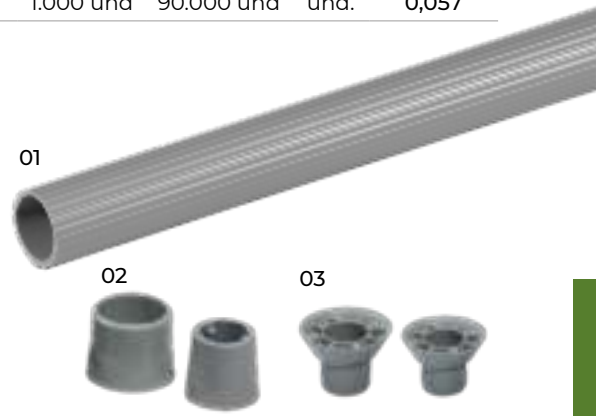

## BOCA DE DESAGÜE

Código	Producto	Medidas (mm)	Caja	Palet	UM	€
BOC01-1109	Boca de Desagüe	ø 63	25	150	und.	6,03
BOC01-1109S	Boca de Desagüe	ø 75	25	150	und.	6,03
BOC01-1110	Boca de Desagüe	ø 80	25	350	und.	6,03
BOC01-1110S	Boca de Desagüe	ø 90	25	150	und.	6,03
BOC01-1111	Boca de Desagüe	ø 100	25	280	und.	6,03
BOC01-1111S	Boca de Desagüe	ø 110	25	120	und.	7,24
BOC01-1112S	Boca de Desagüe	ø 120	25	280	und.	7,24

### DESCRIPCIÓN

Boca de desagüe con un tubo de 240 mm y diversos diámetros.

### MATERIAL

Fabricado en TPE (goma dutral).

### UTILIZACIÓN

Se utiliza para la evacuación vertical de agua de lluvia.

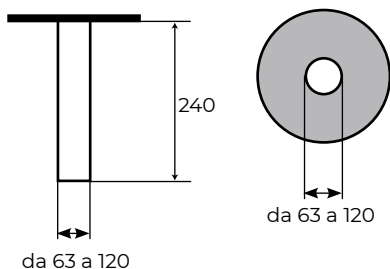

## BOCA DE DESAGÜE SIFONADA

Código	Producto	Medidas (mm)	Caja	Palet	UM	€
BOC01-1111SS	Boca de Desagüe Sifonada en EPDM	ø 100 x 265	25	350	und.	54,98

### DESCRIPCIÓN

Boca de desagüe especial para el revestimiento impermeabilizante, con un tubo de 265 mm y diámetro de 110 mm.

### MATERIAL

Fabricado en goma EPDM.

### UTILIZACIÓN

Se utiliza para la evacuación vertical de agua de lluvia.





## BOCA DE DESAGÜE PARA ESQUINA "SHORT"

Código	Producto	Medidas Salida (mm)	Caja	Palet	UM	€
BOC02-1118	Boca de Desagüe para Esquina "Short"	48 x 56	20	160	und.	9,48

### DESCRIPCIÓN

Boca desagüe para esquina, con salida cuadrada de 48 x 56 mm y longitud de 345 mm.

### MATERIAL

Fabricado en TPE (goma dutral).

### UTILIZACIÓN

Se utiliza para la evacuación lateral de agua de lluvia.



## BOCA DE DESAGÜE PARA ESQUINA REDONDO

Código	Producto	Medidas Salida (mm)	Caja	Palet	UM	€
BOC02-1115T8	Boca de Desagüe para Esquina	ø 80	20	200	und.	12,17
BOC02-1115T10	Boca de Desagüe para Esquina	ø 100	16	160	und.	12,17

### DESCRIPCIÓN

Boca desagüe para esquina, con salida redonda y longitud de 500 mm.

### MATERIAL

Fabricado en TPE (goma dutral).

### UTILIZACIÓN

Se utiliza para la evacuación lateral de agua de lluvia.



## BOCA DE DESAGÜE PARA ESQUINA CUADRADO

Código	Producto	Medidas Salida (mm)	Caja	Palet	UM	€
BOC02-1115	Boca de Desagüe Salida Cuadrada para Esquina	500	12	120	und.	13,30
BOC02-1116	Angular para Boca Desagüe Esquina 100 x 100	ø 80	10	800	und.	4,58
BOC02-1117	Angular para Boca Desagüe Esquina 100 x 100	ø 100	10	800	und.	4,58

### DESCRIPCIÓN

Boca desagüe para esquina, con salida cuadrada de 100 x 100 mm y longitud de 500 mm.

### MATERIAL

Fabricado en TPE (goma dutral).

### UTILIZACIÓN

Se utiliza para la evacuación lateral de agua de lluvia.



# PARAHOJAS

Código	Producto	Medidas (mm)	Caja	Palet	UM	€
BOC10-1113	Parahojas Universal Plástico	de 80 a 125	100	1.600	und.	0,95
BOC11-1114	Parahojas Universal Galvanizado	de 80 a 125	20	1.440	und.	9,72
BOC10-1115	Paragravillas Universal c/Soporte	de 60 a 160	50	-	und.	11,00
BOC10-1116	Paragravillas Universal c/Soporte	de 75 a 200	50	-	und.	11,00

## DESCRIPCIÓN

Parahojas universal para varios diámetros.

## MATERIAL

Fabricado en PP (polipropileno) o galvanizado.

## UTILIZACIÓN

Se utiliza para las bajantes o bocas de desagüe, para evitar que se metan hojas.



## GÁRGOLA MARMOPLÁSTICA ABIERTA

Código	Producto	Medidas (mm)	Caja	Palet	UM	€
TER03-8080B	Gárgola Marmoplástica Abierta Blanca	270 x 80	30	360	und.	5,72
TER03-8080G	Gárgola Marmoplástica Abierta Gris	270 x 80	30	360	und.	5,72
TER03-8080R	Gárgola Marmoplástica Abierta Roja	270 x 80	30	360	und.	5,72

### DESCRIPCIÓN

Gárgola abierta para balcones en color blanco, gris o rojo.

Características del producto:

- Impermeable a los líquidos y a la humedad.
- Resistente a las heladas.
- Excelente resistencia a la intemperie.
- Facilidad de instalación.

La medida es de 27 cm, pero con un simple corte se puede reducir a 23 cm.

### MATERIAL

Fabricado en marmoplástica.

### UTILIZACIÓN

Se utiliza para el drenaje de agua en balcones, techos planos o terrazas.

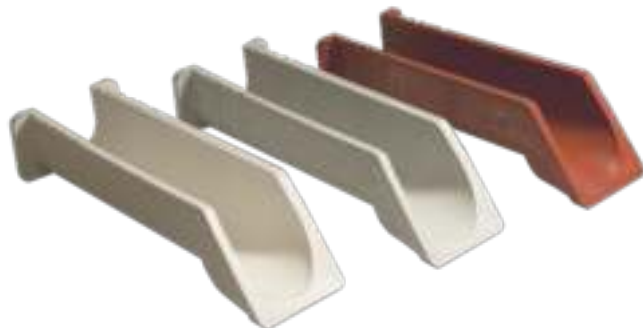

## GÁRGOLA MARMOPLÁSTICA CERRADA

Código	Producto	Medidas (mm)	Caja	Palet	UM	€
TER03-8082B	Gárgola Marmoplástica Cerrada Blanca	270 x 80	25	750	und.	6,29
TER03-8082G	Gárgola Marmoplástica Cerrada Gris	270 x 80	25	750	und.	6,29
TER03-8082R	Gárgola Marmoplástica Cerrada Roja	270 x 80	25	750	und.	6,29

### DESCRIPCIÓN

Gárgola cerrada para balcones en color blanco, gris o rojo.

Características del producto:

- Impermeable a los líquidos y a la humedad.
- Resistente a las heladas.
- Excelente resistencia a la intemperie.
- Facilidad de instalación.

La medida es de 27 cm, pero con un simple corte se puede reducir a 23 cm.

### MATERIAL

Fabricado en marmoplástica.

### UTILIZACIÓN

Se utiliza para el drenaje de agua en balcones, techos planos o terrazas.



## GÁRGOLA ABIERTA MARMOGRES

Código	Producto	Medidas (mm)	Caja	Palet	UM	€
COP01-8022M	Gárgola Abierta en Marmogres Blanca	230 x 80	48	576	und.	13,84
COP01-8022G	Gárgola Abierta en Marmogres Gris	230 x 80	48	576	und.	13,84
COP01-8022MR	Gárgola Abierta en Marmogres Roja	230 x 80	48	576	und.	13,84

### DESCRIPCIÓN

Gárgola abierta para balcones en color blanco, gris o rojo.

Características del producto:

- Impermeable a los líquidos y a la humedad.
- Resistente a las heladas.
- Excelente resistencia a la intemperie.
- Facilidad de instalación.

### MATERIAL

Fabricado en marmogres.

### UTILIZACIÓN

Se utiliza para el drenaje de agua en balcones, techos planos o terrazas.



## GÁRGOLA CERRADA MARMOGRES

Código	Producto	Medidas (mm)	Caja	Palet	UM	€
COP01-8023B	Gárgola Cerrada en Marmogres Blanca	230 x 80	36	432	und.	17,84
COP01-8023G	Gárgola Cerrada en Marmogres Gris	230 x 80	36	432	und.	17,84
COP01-8023M	Gárgola Cerrada en Marmogres Roja	230 x 80	36	432	und.	17,84

### DESCRIPCIÓN

Gárgola cerrada para balcones en color blanco, gris o rojo.

Características del producto:

- Impermeable a los líquidos y a la humedad.
- Resistente a las heladas.
- Excelente resistencia a la intemperie.
- Facilidad de instalación.

### MATERIAL

Fabricado en marmogres.

### UTILIZACIÓN

Se utiliza para el drenaje de agua en balcones, techos planos o terrazas.





El capítulo **Indoor** incluye una amplia gama de artículos para el Interior de la casa. Disponibles de diferentes tipo, modelos y colores, los artículos de esta categoría solucionan varias necesidades como complementos de las puertas, conexiones entre pisos, acabado de pavimentos o revestimiento de fachadas interiores.

---

DAKOTA<sup>®</sup>

**indoor**

productos para el interior.

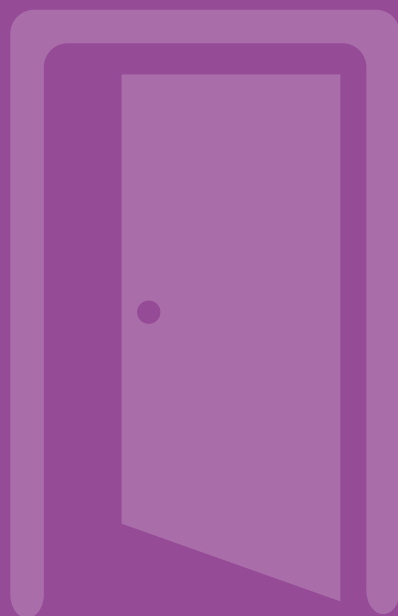

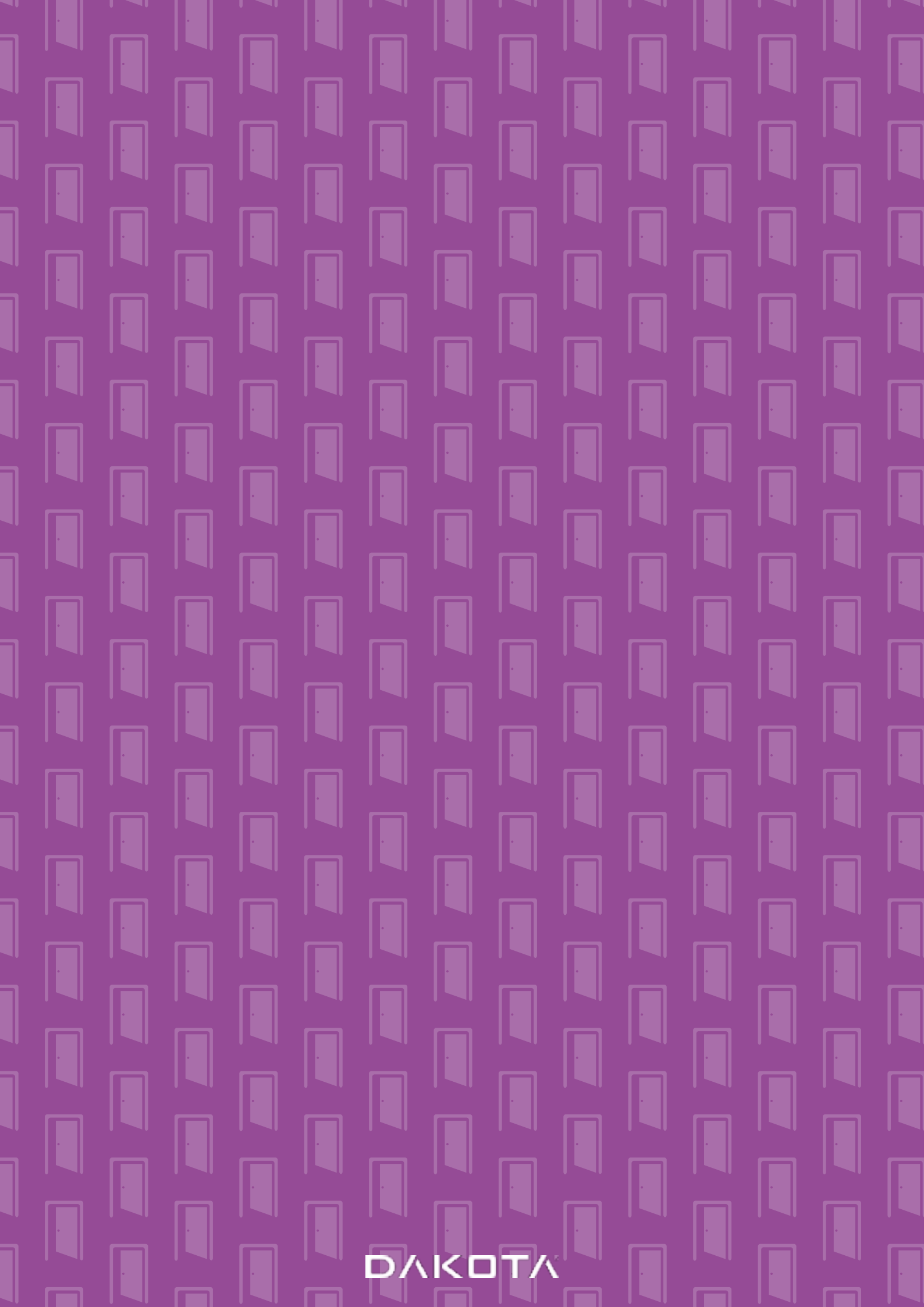

DAKOTA



## Niveladores y separadores

Two Level	I_204
Quick Level	I_206
Penta	I_208
Crucetas en Cruz, "T", Cuñas de Nivelación	I_209

## Perfiles para balcones/terrazas

Perfiles para balcones y terrazas	I_243
-----------------------------------	-------

## Premarcos de madera

Premarcos	I_210
-----------	-------

## Escaleras

Escaleras escamoteables y accesorios	I_211
Escaleras Plegables	I_213

## Accesorios para bloques de vidrio

Ventanillas y distanciadores.	I_214
-------------------------------	-------

## Perfiles para revestimiento

Perfiles para azulejos lisos	I_215
Perfiles para azulejos de fibra rústica	I_216
Perfiles LED y accesorios	I_218
Listelos y perfiles en aluminio	I_222
Peldaños interiores / exteriores en aluminio	I_229
Listelos y perfiles en inoxidable AISI 304	I_231

## Perfiles para revocos

Cantoneras en PVC	I_235
Cantoneras Galvanizadas	I_235
Perfiles para revocos en aluminio	I_236
Chaflán / Junquillo / Goterón / Ángulo en PVC	I_237
Perfiles sanitarios y para pavimentos	I_239

The image shows several blue plastic leveling and spacer tools scattered on a wooden floor. Each tool consists of a blue wedge-shaped base with a textured surface and a white plastic cap that fits over the top. The tools are arranged in a way that demonstrates their use for leveling tiles. The wooden floor has a natural grain and some staining.

**NIVELADORES Y  
SEPARADORES  
PARA BALDOSAS**



100% MADE  
IN DAKOTA

## NIVELADORES Y SEPARADORES PARA BALDOSAS

Para la **colocación de las baldosas en pavimentos / paredes** existen varios accesorios que permiten obtener un perfecto acabado.

**Nuestra gama de niveladores y separadores** ofrece sistemas en cuña como cilindros, para satisfacer todas las necesidades según dimensiones y materiales:

- **Sistema Two Level**, se compone de cuña + elemento a perder, los dos ensamblados y regulados por medio de un alicate permiten uniformar cualquier junta y nivelar las baldosas. Los elementos a perder tienen diferentes colores según el espesor de la junta que queremos obtener.
- **Sistema Quick Level**, se compone de cilindro + tornillo a perder, los dos ensamblados permiten uniformar cualquier junta y nivelar las baldosas.. Los tornillos a perder tienen diferentes colores según el espesor de la junta que queremos obtener.  
El cilindro del Quick Level, lleva un sistema "push" patentado que permite enganchar (en fase de colocación) y desenganchar (una vez ultimada la instalación) rápidamente el cilindro con el tornillo.  
Los cilindros llevan premontado un disco anti rasguños que permite una instalación segura y evita arañazos al apretar demasiado el sistema..
- **Penta Spacer**, distanciador multiespesor en estrella para baldosas. Con un único producto se puede hacer juntas de 0,5, 1, 1,5, 2 y 3 mm. Este distanciador de nueva generación incorpora el estándar UNI 11493-1.
- **Distanciadores en "Cruz", en "T" para baldosas**. Disponibles en medidas de 1 - 2 - 3 - 4 - 5 - 7 - 10 mm..
- **Cuñas de nivelación para baldosas**. Disponible en medida de 0 a 5 mm.

## TWO LEVEL - ELEMENTOS SUELTOS

Código	Producto	mm	Baldosas (mm)	Bolsa	Caja	Palet	UM	€
TER04-4209B100	Cuña nivelante Two Level	-	-	100 und.	14 bls	210 bls	bls	13,78
TER04-4209EB05	Elemento base	0,5	de h. 3 a h. 12	250 und.	12 bls	180 bls	bls	16,71
TER04-4209EB1	Elemento base	1	de h. 3 a h. 12	250 und.	12 bls	180 bls	bls	16,71
TER04-4209EB15	Elemento base	1,5	de h. 3 a h. 12	250 und.	12 bls	180 bls	bls	16,71
TER04-4209EB2	Elemento base	2	de h. 3 a h. 12	250 und.	12 bls	180 bls	bls	16,71
TER04-4209EB25	Elemento base	2,5	de h. 3 a h. 12	250 und.	12 bls	180 bls	bls	16,71
TER04-4209EB3	Elemento base	3	de h. 3 a h. 12	250 und.	12 bls	180 bls	bls	16,71
TER04-4209EB4	Elemento base	4	de h. 3 a h. 12	250 und.	12 bls	180 bls	bls	16,71
TER04-4209EB5	Elemento base	5	de h. 3 a h. 12	250 und.	12 bls	180 bls	bls	16,71

## TWO LEVEL - ELEMENTOS SUELTOS GROSOR ELEVADO

Código	Producto	mm	Baldosas (mm)	Bolsa	Caja	Palet	UM	€
TER04-4210EB1	Elemento base	1	de h. 12 a h. 20	50 und.	60 bls	1.200 bls	bls	5,79
TER04-4210EB2	Elemento base	2	de h. 12 a h. 20	50 und.	60 bls	1.200 bls	bls	5,79
TER04-4210EB3	Elemento base	3	de h. 12 a h. 20	50 und.	60 bls	1.200 bls	bls	5,79
TER04-4210EB5	Elemento base	5	de h. 12 a h. 20	50 und.	60 bls	1.200 bls	bls	5,79
TER04-4209P	Pinza plástica azul/ roja para cuñas	-	-	1 und.	100 und.	1.500 und.	und.	22,00
TER04-4209M	Pinza metálica azul para cuñas	-	-	6 und.	24 und.	360 und.	und.	27,05

### DESCRIPCIÓN

El sistema Two Level está disponible en dos diferentes embalajes:

- Cubo de plástico de 100 unidades de elementos base, 100 unidades de cuñas nivelantes y 1 pinza en plástico;
- Blísteres sueltos de 250 elementos base o 100 unidades de cuñas. se compone de cuña + elemento a perder, los dos ensamblados y regulados por medio de un alicate permiten uniformar cualquier junta y nivelar las baldosas.

Disponibles con elementos base de medidas 0,5, 1, 1,5, 2, 2,5, 3 y 4 mm para baldosas con espesor entre 3 y 12 mm y medidas 1, 2, 3 y 5 mm para baldosas con espesor entre 12 y 20 mm.

### MATERIAL

Fabricado con material plásticos regenerado.

### UTILIZACIÓN

Se utiliza como herramienta de nivelación para baldosas de varias dimensiones y tamaños.

# KIT TWO LEVEL

Código	Producto	mm	Caja	Palet	UM	€
TER04-4209S05	Kit Two Level - 100 elementos base - 100 cuñas - 1 pinza	0,5	1	80	und.	42,80
TER04-4209S1	Kit Two Level - 100 elementos base - 100 cuñas - 1 pinza	1	1	80	und.	42,80
TER04-4209S15	Kit Two Level - 100 elementos base - 100 cuñas - 1 pinza	1,5	1	80	und.	42,80
TER04-4209S2	Kit Two Level - 100 elementos base - 100 cuñas - 1 pinza	2	1	80	und.	42,80

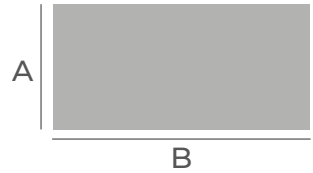
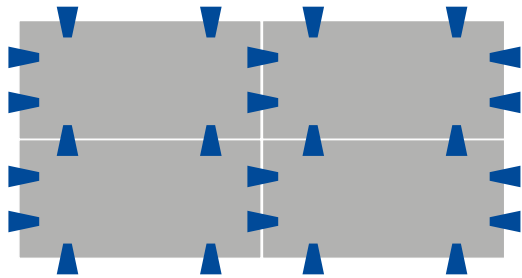

A												B				
10	200															
15	133	89														
20	100	67	50													
25	80	53	40	32												
30	100	67	50	40	44											
40	75	50	37	30	33	25										
45	67	44	33	27	30	22	20									
50	60	45	30	24	27	20	13	16								
60	50	33	25	20	22	17	15	10	11							
80	50	33	25	20	21	16	14	15	10	9						
90	44	30	22	18	19	14	12	15	9	8	7					
100	50	33	25	20	20	15	13	15	10	9	8	8				
120	42	28	21	17	17	13	11	15	8	7	6	7	6			
cm	10	15	20	25	30	40	45	50	60	80	90	100	120			B

EJEMPLO:  
para colocar una baldosa de  
40 x 40 cm gastar 25 piezas/m<sup>2</sup>

## TWO LEVEL ELEMENTOS SUELTOS



100x  
Cuñas



250x  
Elemento base



1x  
Pinza en plástico

## KIT TWO LEVEL



100x  
Elemento base

100x  
Cuñas

1x  
Pinza en plástico

# QUICK LEVEL - ELEMENTOS SUELTOS

Código	Producto	mm	Bolsa	Caja	Palet	UM	€
TER04-4400	Cilindro Quick Level con Disco Anti Rasguños	-	50 und.	10 bls	200 bls	bls	26,40
TER04-4401	Tornillo a Perder 1 mm para baldosas de 3 a 22 mm	1	100 und.	25 bls	375 bls	bls	7,25
TER04-44015	Tornillo a Perder 1,5 mm para baldosas de 3 a 22 mm	1,5	100 und.	25 bls	375 bls	bls	7,25
TER04-4402	Tornillo a Perder 2 mm para baldosas de 3 a 22 mm	2	100 und.	25 bls	375 bls	bls	7,25
TER04-4403	Tornillo a Perder 3 mm para baldosas de 3 a 22 mm	3	100 und.	25 bls	375 bls	bls	7,25

**DESCRIPCIÓN**

Consta de dos elementos ensamblados (cilindro y tornillo). Es fácil y rápido rectificar cualquier diferencia entre el azulejo y el azulejo, obteniendo así una superficie de azulejos plana e equidistante. El cilindro está equipado con discos de prueba de arañazos que permiten una instalación segura y previene cualquier rasguño en la superficie en caso de atornillado excesivo. El rango de trabajo es muy amplio con baldosas de 3 a 22 mm. Disponible en juntas de 1, 1.5, 2, 3 mm.

**MATERIAL**

Fabricado con material plástico regenerado.

**UTILIZACIÓN**

Se utiliza como herramienta de nivelación para baldosas de varias dimensiones y tamaños.

## QUICK LEVEL



50x  
Cilindros



100x  
Tornillos

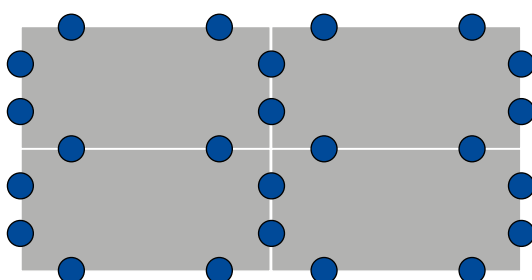

**EJEMPLO:**  
para colocar una baldosa de 40 x 40 cm gastar 25 piezas/m<sup>2</sup>



ver el video!

A	10	15	20	25	30	40	45	50	60	80	90	100	120	B
10	200													
15	133	89												
20	100	67	50											
25	80	53	40	32										
30	100	67	50	40	44									
40	75	50	37	30	33	25								
45	67	44	33	27	30	22	20							
50	60	45	30	24	27	20	13	16						
60	50	33	25	20	22	17	15	10	11					
80	50	33	25	20	21	16	14	15	10	9				
90	44	30	22	18	19	14	12	15	9	8	7			
100	50	33	25	20	20	15	13	15	10	9	8	8		
120	42	28	21	17	17	13	11	15	8	7	6	7	6	
cm	10	15	20	25	30	40	45	50	60	80	90	100	120	B



# PENTA - DISTANCIADOR MULTIESPESOR Y PLURIUSO

Código	Producto	Medidas (mm)	Caja	Palet	UM	€
TER04-4405	Penta - Distanciador Multiespesor - bolsa de 200 und.	0.5 - 1 - 1.5 - 2 - 3	20	300	bls	17,39

### DESCRIPCIÓN

Distanciador multiespesor en estrella para baldosas. Con un único producto se puede hacer juntas de 0.5, 1, 1.5, 2 y 3 mm. Penta es:

- El distanciador de nueva generación que incorpora el estándar UNI 11493-1 (Metodología para la instalación correcta de baldosas cerámicas).
  - Diseñado para definir juntas de diferentes espesores (de 0.5 a 3 mm).
  - Se puede reutilizar hasta el infinito.
  - Diseñado para permitir una superficie de apoyo de 15 mm entre azulejo y azulejo, lo que garantiza una alineación perfecta.
  - Fácil distinción entre los 5 lados que corresponden a diferentes grosores.
  - Hecho para usarse tanto en el piso como en la pared.
  - Hecho de material plástico para que se pueda quitar fácilmente sin problemas de fijación a cualquier residuo de pegamento.
  - Empaquetado bolsas de 200 o 600 unidades.
- ¡PENTA es el espaciador pluriuso multi-espesor que garantiza una instalación correcta, rápida, económica y sin residuos!



### MATERIAL

Fabricado con material plástico regenerado.

### UTILIZACIÓN

Se utiliza como herramienta de nivelación para baldosas de varias dimensiones y tamaños.

### APLICACIÓN LINEAR

Consumo indicativo - und. /m²

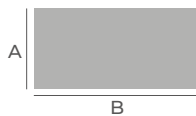
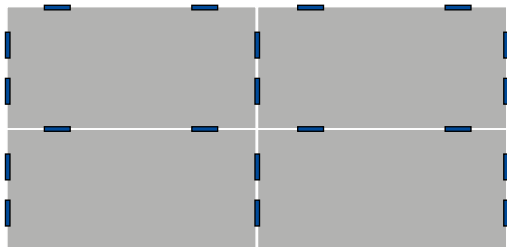



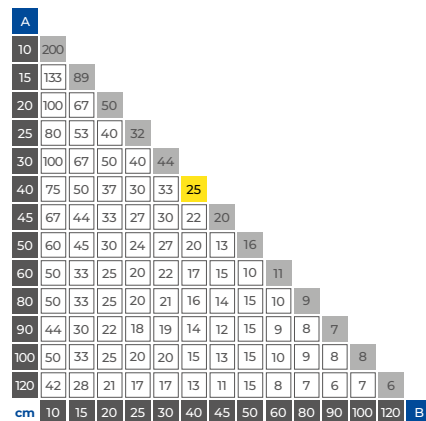





**EJEMPLO:**  
para colocar una baldosa de 40 x 40 cm gastar 25 piezas/m²





## CRUCETAS PARA AZULEJOS EN "CRUZ" E "T"

Código	Producto		mm	Caja	Palet	UM	€
TER04-1201X	Crucetas en Cruz para Azulejos 200 und. - bolsa		1	10.000 und.	240.000 und.	bls	3,15
TER04-1202X	Crucetas en Cruz para Azulejos 200 und. - bolsa		2	10.000 und.	160.000 und.	bls	3,15
TER04-1203	Crucetas en Cruz para Azulejos 200 und. - bolsa		3	10.000 und.	160.000 und.	bls	3,15
TER04-1204X	Crucetas en Cruz para Azulejos 200 und. - bolsa		4	10.000 und.	160.000 und.	bls	3,15
TER04-1205	Crucetas en Cruz para Azulejos 200 und. - bolsa		5	10.000 und.	160.000 und.	bls	3,15
TER04-1207	Crucetas en Cruz para Azulejos 200 und. - bolsa		7	5.000 und.	80.000 und.	bls	4,25
TER04-1200	Crucetas en Cruz para Azulejos 200 und. - bolsa		10	5.000 und.	80.000 und.	bls	5,40
Código	Producto		mm	Caja	Palet	UM	€
TER04-1202T	Crucetas en "T" para Azulejos 200 und. - bolsa		2	5.000 und.	225.000 und.	bls	3,15
TER04-1204	Crucetas en "T" para Azulejos 200 und. - bolsa		3	5.000 und.	225.000 und.	bls	3,15
TER04-1204T	Crucetas en "T" para Azulejos 200 und. - bolsa		4	5.000 und.	225.000 und.	bls	3,15
TER04-1205T	Crucetas en "T" para Azulejos 200 und. - bolsa		5	5.000 und.	225.000 und.	bls	3,15
TER04-1208	Crucetas en "T" para Azulejos 200 und. - bolsa		7	4.000 und.	144.000 und.	bls	4,25
TER04-1201	Crucetas en "T" para Azulejos 200 und. - bolsa		10	5.000 und.	120.000 und.	bls	4,40

## DESCRIPCIÓN

Distanciador en cruz e "T" para azulejos.  
Disponible en medidas de 1 - 2 - 3 - 4 - 5 - 7 - 10 mm en bolsas de 200 und.

## MATERIAL

Fabricado con material plástico regenerado.

## UTILIZACIÓN

Se utiliza como distanciador en la colocación de los azulejos.

## CUÑA DE NIVELACIÓN

Código	Producto	Medidas (mm)	Caja	Palet	UM	€
TER04-1209	Cuña de Nivelación 200 und. - bolsa	de 0 a 5	15.000 und.	300.000 und.	bls	3,17

## DESCRIPCIÓN

Cuña de nivelación para baldosas.  
Medidas de 0 a 5 mm.

## MATERIALE

Fabricado con material plástico regenerado.

## UTILIZZO

Se utiliza para nivelar eventuales desperfectos en las baldosas.



da 0 a 5 mm

## PREMARCO DE MADERA "UNIVERSAL" - GROSOR 4 CM

Código	Producto	Medidas (mm)	Espesor (cm)	Caja	Palet	UM	€
CON03-215070	Premarco de Madera	2.100 x 675 / 775 / 875 x 70	4 cm	1	96	und.	42,94
CON03-215090/4	Premarco de Madera	2.100 x 675 / 775 / 875 x 90	4 cm	1	78	und.	44,62
CON03-215105/4	Premarco de Madera	2.100 x 675 / 775 / 875 x 105	4 cm	1	66	und.	50,95

## PREMARCO DE MADERA "UNIVERSAL" - GROSOR 3 CM

Código	Producto	Medidas (mm)	Espesor (cm)	Caja	Palet	UM	€
CON03-215070/3	Premarco de Madera	2.100 x 675 / 775 / 875 x 70	3 cm	1	128	und.	36,50
CON03-215090/3	Premarco de Madera	2.100 x 675 / 775 / 875 x 90	3 cm	1	104	und.	37,93
CON03-215105/3	Premarco de Madera	2.100 x 675 / 775 / 875 x 105	3 cm	1	88	und.	43,31



### DESCRIPCIÓN

Premarco universal, compuesto de abrazaderas metálicas. Disponible para ancho de pared de 8,5 a 15 cm y puertas 65 - 100 cm. Precintado individualmente en el pallet.

### MATERIAL

Fabricado con madera de abeto, seco y empalmado para garantizar la durabilidad y estabilidad.

### UTILIZACIÓN

Para preparar los premarcos, antes de montar la puerta. Universal para montar el interior de la puerta de una anchura de 65 a 100 cm.



# ESCALERAS ESCAMOTEABLES METÁLICAS

Código	Producto	Medidas (mm)	Caja	Palet	UM	€
SCA01-590/0	Escalera Metálica Escamoteable	500 x 700	-	4	und.	593,37
SCA01-590/1	Escalera Metálica Escamoteable	500 x 800	-	4	und.	593,37
SCA01-590/8	Escalera Metálica Escamoteable	500 x 900	-	4	und.	593,37
SCA01-590/2	Escalera Metálica Escamoteable	500 x 1.000	-	4	und.	593,37
SCA01-590/80	Escalera Metálica Escamoteable	600 x 800	-	4	und.	593,37
SCA01-590/100	Escalera Metálica Escamoteable	600 x 1.000	-	4	und.	593,37
SCA01-590/12	Escalera Metálica Escamoteable	600 x 1.200	-	4	und.	593,37
SCA01-590/3	Escalera Metálica Escamoteable	700 x 800	-	4	und.	593,37
SCA01-590/4	Escalera Metálica Escamoteable	700 x 900	-	4	und.	593,37
SCA01-590/5	Escalera Metálica Escamoteable	700 x 1.000	-	4	und.	593,37
SCA01-590/6	Escalera Metálica Escamoteable	700 x 1.100	-	4	und.	593,37
SCA01-590/7	Escalera Metálica Escamoteable	700 x 1.200	-	4	und.	593,37

## DESCRIPCIÓN

La escalera retráctil se fabrica con escalones atornillados para facilitar la sustitución o añadir alguno.

Disponible en una amplia gama de medidas, para una altura máxima del suelo al techo de 3000 mm y ancho de 80 mm.

Se puede montar en posición vertical.

La escalera tiene un sistema de fijación que permite colocarla aunque el suelo no este nivelado.

Va equipada con cerradura y barra para su apertura.

Embalada individualmente.

## MATERIAL

Es de acero, y el marco es en galvanizado, lacado en blanco.

## UTILIZACIÓN

Se utiliza para locales donde no se puede colocar una escalera fija, por poco espacio.

La forma ergonómica de los escalones sirve como barandilla para subir.



# ACCESORIOS PARA ESCALERA

Código	Producto	Medidas (mm)	Caja	Palet	UM	€
SCA01-590/10	Escalón para Escalera de 500 mm ancho	300	-	10	und.	121,91
SCA01-590/14	Escalón para Escalera de 600 mm ancho	320	-	10	und.	121,91
SCA01-590/9	Escalón para Escalera de 700 mm ancho	400	-	10	und.	121,91
SCA01-590/P	Pasamano para Escalera	-	-	2	und.	28,78
SCA01-590/B	Palo con gancho para Escalera Retráctil	-	-	-	und.	22,45
SCA01-590/13	Cierre para Escalera Rétractil	-	-	-	und.	12,84

## DESCRIPCIÓN

Escalón adicional para escalera metálica, disponible en anchos 300, 320 y 400 mm.

Embalado individualmente.

## MATERIAL

Fabricado en acero.

## UTILIZACIÓN

Se utiliza para aumentar la altura al techo (permite aumentar hasta 250 mm).

## ESCALERA DE PARED

Código	Producto	Medidas (mm)	Caja	Palet	UM	€
SCA01-590P/4	Escalera Retractable de Pared	700 x 900 x 3.000	-	4.	und.	1.016,41
SCA01-590P/5	Escalera Retractable de Pared	700 x 1.000 x 3.000	-	4.	und.	1.016,41
SCA01-590P/6	Escalera Retractable de Pared	700 x 1.100 x 3.000	-	4.	und.	1.016,41
SCA01-590P/7	Escalera Retractable de Pared	700 x 1.200 x 3.000	-	4.	und.	1.016,41

### DESCRIPCIÓN

La escalera retráctil se fabrica con escalones atornillados para facilitar la sustitución o añadir alguno.

Disponible en una amplia gama de medidas, para una altura máxima del suelo al techo de 3000 mm y ancho de 80 mm.

Se puede montar en posición vertical. La escalera tiene un sistema de fijación que permite colocarla aunque el suelo no este nivelado.

Va equipada con cerradura y barra para su apertura.

Embalada individualmente.

### MATERIAL

Es de acero, y el marco es en galvanizado, lacado en blanco.

### UTILIZACIÓN

Se utiliza para locales donde no se puede colocar una escalera fija, por poco espacio. La forma ergonómica de los escalones sirve como barandilla para subir.



## ACCESORIOS PARA ESCALERA

Código	Producto	Medidas (mm)	Caja	Palet	UM	€
SCA01-590/10	Escalón para Escalera de 500 mm ancho	300	-	10	und.	121,91
SCA01-590/14	Escalón para Escalera de 600 mm ancho	320	-	10	und.	121,91
SCA01-590/9	Escalón para Escalera de 700 mm ancho	400	-	10	und.	121,91
SCA01-590/P	Pasamano para Escalera	-	-	2	und.	28,78
SCA01-590/B	Palo con gancho para Escalera Retráctil	-	-	-	und.	22,45
SCA01-590/13	Cierre para Escalera Rétractil	-	-	-	und.	12,84

### DESCRIPCIÓN

Escalón adicional para escalera metálica, disponible en anchos 300, 320 y 400 mm.

Embalado individualmente.

### MATERIAL

Fabricado en acero.

### UTILIZACIÓN

Se utiliza para aumentar la altura al techo (permite aumentar hasta 250 mm).

## ESCALERA DE ACERO

Código	Producto	Medidas (mm)	Carga (kg)	Conf.	Pallet	UM	€
SCA05-855	Escalera de Acero 4 Piezas	700 x 900 x 2.800	250	-	4	und.	819,68
SCA05-856	Escalera de Acero 4 Piezas	700 x 1.000 x 3.000	250	-	4	und.	819,68
SCA05-857	Escalera de Acero 3 Piezas	700 x 1.200 x 3.000	250	-	4	und.	819,68
SCA05-858	Escalera de Acero 3 Piezas	700 x 1.300 x 3.000	250	-	4	und.	819,68

### DESCRIPCIÓN

Fabricada con elementos de acero tubular y escalón en chapa de acero con textura antideslizante, revestida con polvo de acero.

Ancho escalón 370 mm.

Embalada individualmente.

Disponible en 700 x 900 x 2800, 700 x 1000 x 3000, 700 x 1200 x 3000, 700 x 1200 x 3000 mm.

### MATERIAL

Fabricada en acero y prebarnizada.

### UTILIZACIÓN

Se utiliza para acceder desde el interior de las habitaciones a la buhardilla, donde exista poco espacio de acceso.



## ESCALERA DE MADERA

Código	Producto	Medidas (mm)	Caja	Palet	UM	€
SCA04-790	Escalera de Madera 3 Piezas	600 x 1.200 x 2.800	1	16	und.	291,50
SCA04-800	Escalera de Madera 3 Piezas	700 x 1.200 x 2.800	1	16	und.	291,50

U	PERMEAB. AIRE	ESPEJOR PANEL
<b>0,85</b> W/m²k	<b>4</b> CLASE EN 12207	<b>4,6</b> cm AISLADO

### DESCRIPCIÓN

Escalera con 3 elementos articulados, trampilla y marco de madera.

Embalada individualmente.

Disponible en 700 x 1200 x 2800 y 600 x 1200 x 2800 mm.

### MATERIAL

Fabricada en abeto macizo.

### UTILIZACIÓN

Se utiliza para acceder desde el interior de las habitaciones a la buhardilla, donde exista poco espacio de acceso.



## DISTANCIADOR PARA BLOQUE DE VIDRIO

Código	Producto	Medidas (mm)	Caja	Palet	UM	€
TER05-5013	Distanciador para Bloque de Vidrio	60 x 55 x 80	270	7.500	und.	0,28

### DESCRIPCIÓN

Distanciador para bloque de vidrio en color blanco.  
Empaquetado en cajas de 300 piezas.

### MATERIAL

Fabricado en PP (polipropileno).

### UTILIZACIÓN

Se utiliza para colocar los bloques de vidrio de manera equidistante, mejorando el aspecto estético.

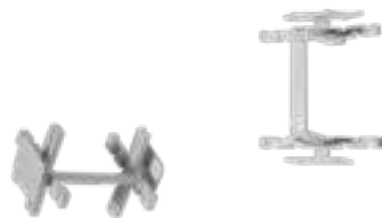

## VENTANA PARA BLOQUE DE VIDRIO

Código	Ref.	Producto	Medidas (mm)	Caja	Palet	UM	€
VET01-5023	01	Ventana 1 Bloque	190 x 190 x 80	1	108	und.	100,89
VET01-5024	02	Ventana 2 Bloques	190 x 390 x 80	1	66	und.	123,05
VET01-5025	03	Ventana 4 Bloques	390 x 390 x 80	1	30	und.	190,27

### DESCRIPCIÓN

Ventana para bloque de vidrio y disponible para 1, 2 o 4 bloques.  
Empaquetado individualmente.

### MATERIAL

Fabricada en chapa galvanizada y esmaltada en blanco.

### UTILIZACIÓN

Se utiliza para favorecer la aireación del local.

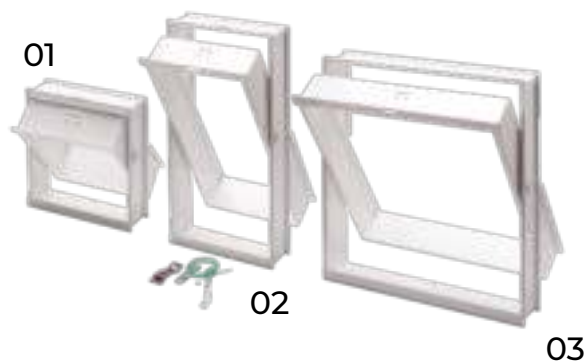

# PERFIL AZULEJOS LISOS

Código	Ref.	Producto	Medidas (mm)	Caja	Palet	UM	€
PRO07-1808B	01	Perfil Azulejo Blanco Liso Cerrado	h. 8 x 2.600	100	40 cj.	und.	1,80
PRO07-1810	01	Perfil Azulejo Blanco Liso Cerrado	h. 11,5 x 2.600	100	40 cj.	und.	1,80
PRO07-1811	02	Perfil Azulejo Beige Liso Cerrado	h. 11,5 x 2.600	100	40 cj.	und.	1,80
PRO07-1812	03	Perfil Azulejo Gris Liso Cerrado	h. 11,5 x 2.600	100	40 cj.	und.	1,80
PRO07-1813	04	Perfil Azulejo Rosa Liso Cerrado	h. 11,5 x 2.600	100	40 cj.	und.	1,80
PRO07-1814	05	Perfil Azulejo Verde Liso Cerrado	h. 11,5 x 2.600	100	40 cj.	und.	1,80
PRO07-1816	06	Perfil Azulejo Arena Liso Cerrado	h. 11,5 x 2.600	100	40 cj.	und.	1,80
PRO07-1817	07	Perfil Azulejo Marfil Liso Cerrado	h. 11,5 x 2.600	100	40 cj.	und.	1,80
PRO07-1818	08	Perfil Azulejo Caramelo Liso Cerrado	h. 11,5 x 2.600	100	40 cj.	und.	1,80
PRO07-1809	09	Perfil Azulejo Negro Liso Cerrado	h. 11,5 x 2.600	100	40 cj.	und.	1,80
PRO07-1819	10	Perfil Azulejo Marrón Liso Cerrado	h. 11,5 x 2.600	100	40 cj.	und.	1,80

## DESCRIPCIÓN

Perfil para azulejo liso y mármol.  
Disponibile en varios colores y h. 8 y 11,5 mm en lisos. Embalado en cajas de 100 und.

## MATERIAL

Fabricado en material plástico.

## UTILIZACIÓN

Se utiliza para proteger y decorar las esquinas en el azulejo.

**Nota:** Los colores de los perfiles son indicativos.  
Pedir muestras para ver la coloración disponible.

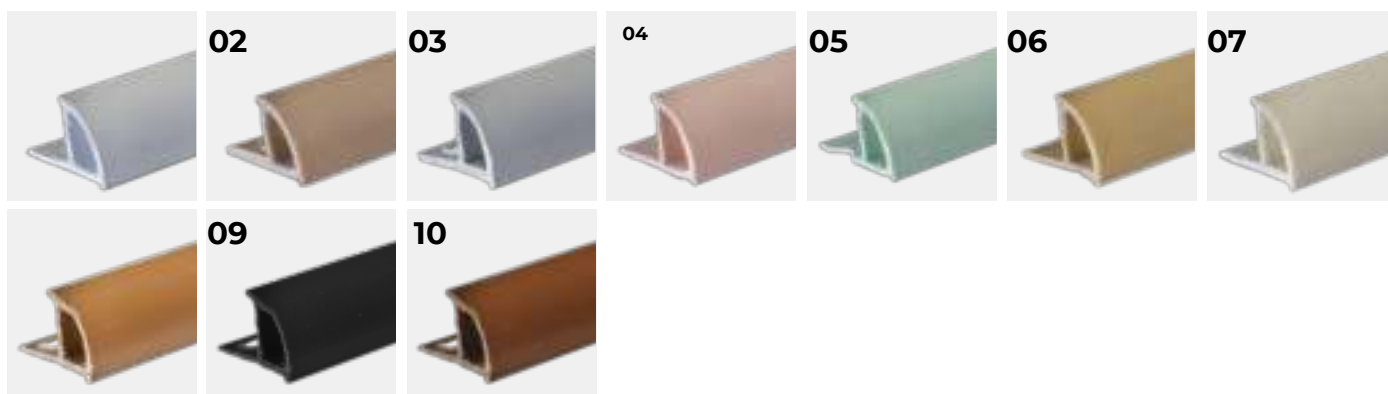

# PERFIL PARA AZULEJOS DE FIBRA RÚSTICA

Código	Ref.	Producto	Medidas (mm)	Caja	Palet	UM	€
PRO07-1840G	01	Peldaño de fibra rústica - Gris	h. 10 x 45 x 2.500	10	-	und.	41,25
PRO07-1840C	02	Peldaño de fibra rústica - Crema	h. 10 x 45 x 2.500	10	-	und.	41,25
PRO07-1840CA	03	Peldaño de fibra rústica - Caramelo	h. 10 x 45 x 2.500	10	-	und.	41,25
PRO07-1840T	04	Peldaño de fibra rústica - Teja	h. 10 x 45 x 2.500	10	-	und.	41,25
PRO07-1840CH	05	Peldaño de fibra rústica - Champagne	h. 10 x 45 x 2.500	10	-	und.	41,25
PRO07-1840A	06	Peldaño de fibra rústica - Arena	h. 10 x 45 x 2.500	10	-	und.	41,25
PRO07-1840M	07	Peldaño de fibra rústica - Marrón	h. 10 x 45 x 2.500	10	-	und.	41,25
PRO07-1840BE	08	Peldaño de fibra rústica - Beige	h. 10 x 45 x 2.500	10	-	und.	41,25

## DESCRIPCIÓN

Perfil para azulejo de fibra rústica  
 Disponible en varios colores y h. 10 y peldaño 45 mm.

## MATERIAL

Fabricado en material plástico.

## UTILIZACIÓN

Se utiliza para proteger y decorar las esquinas en el azulejo.

**Nota: exclusivamente para interior de viviendas.**



Bajo Pedido. Consultar plazo de entrega.

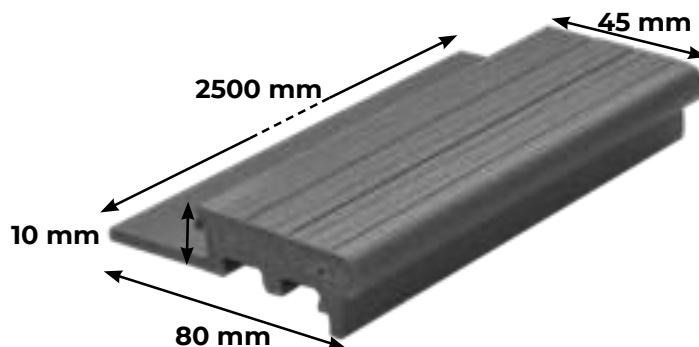
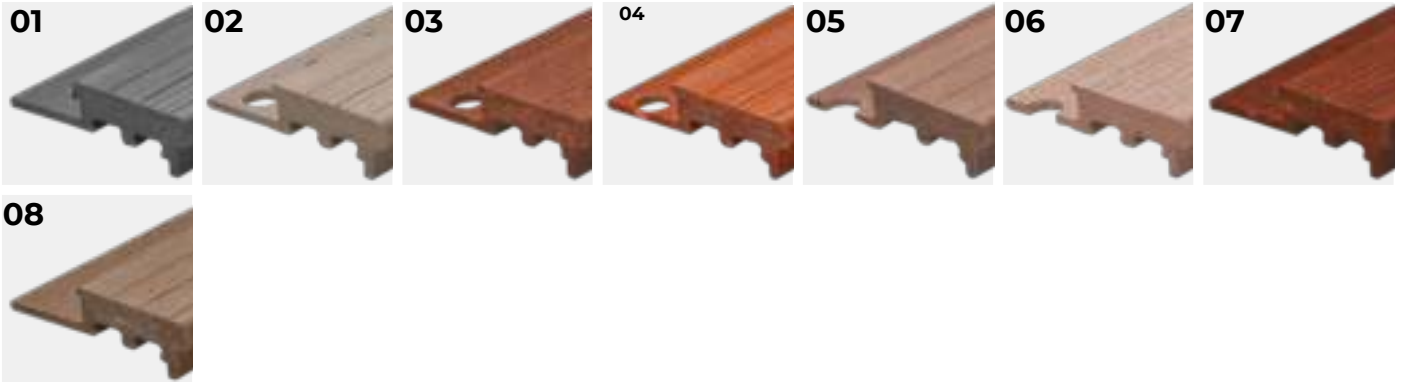



# PERFIL PARA AZULEJOS DE FIBRA RÚSTICA

Código	Ref.	Producto	Medidas (mm)	Caja	Palet	UM	€
PRO07-1820G	01	Cantonera de Fibra Rústica - Gris	h. 10 x 2.600	50/20/10	50 cj.	und.	6,54
PRO07-1820C	02	Cantonera de Fibra Rústica - Crema	h. 10 x 2.600	50/20/10	50 cj.	und.	6,54
PRO07-1820CA	03	Cantonera de Fibra Rústica - Caramelo	h. 10 x 2.600	50/20/10	50 cj.	und.	6,54
PRO07-1820T	04	Cantonera de Fibra Rústica - Teja	h. 10 x 2.600	50/20/10	50 cj.	und.	6,54
PRO07-1820CH	05	Cantonera de Fibra Rústica - Champagne	h. 10 x 2.600	50/20/10	50 cj.	und.	6,54
PRO07-1820A	06	Cantonera de Fibra Rústica - Arena	h. 10 x 2.600	50/20/10	50 cj.	und.	6,54
PRO07-1820M	07	Cantonera de Fibra Rústica - Marrón	h. 10 x 2.600	50/20/10	50 cj.	und.	6,54
PRO07-1820B	08	Cantonera de Fibra Rústica - Beige	h. 10 x 2.600	50/20/10	50 cj.	und.	6,54
PRO07-1830G	09	Listelo de Fibra Rústica - Gris	h. 10 x 12 x 2.600	50/20/10	50 cj.	und.	7,58
PRO07-1830C	10	Listelo de Fibra Rústica - Crema	h. 10 x 12 x 2.600	50/20/10	50 cj.	und.	7,58
PRO07-1830CA	11	Listelo de Fibra Rústica - Caramelo	h. 10 x 12 x 2.600	50/20/10	50 cj.	und.	7,58
PRO07-1830T	12	Listelo de Fibra Rústica - Teja	h. 10 x 12 x 2.600	50/20/10	50 cj.	und.	7,58
PRO07-1830CH	13	Listelo de Fibra Rústica - Champagne	h. 10 x 12 x 2.600	50/20/10	50 cj.	und.	7,58
PRO07-1830A	14	Listelo de Fibra Rústica - Arena	h. 10 x 12 x 2.600	50/20/10	50 cj.	und.	7,58
PRO07-1830M	15	Listelo de Fibra Rústica - Marrón	h. 10 x 12 x 2.600	50/20/10	50 cj.	und.	7,58
PRO07-1830B	16	Listelo de Fibra Rústica - Beige	h. 10 x 12 x 2.600	50/20/10	50 cj.	und.	7,58

## DESCRIPCIÓN

Perfil para azulejo de fibra rustica  
 Disponible en varios colores y h. 10 mm en cajas de 50 und.  
 Posibilidad de tubos de 20/10 und.

## MATERIAL

Fabricado en material plástico.

## UTILIZACIÓN

Se utiliza para proteger y decorar las esquinas en el azulejo.

**Nota: exclusivamente para interior de viviendas.**

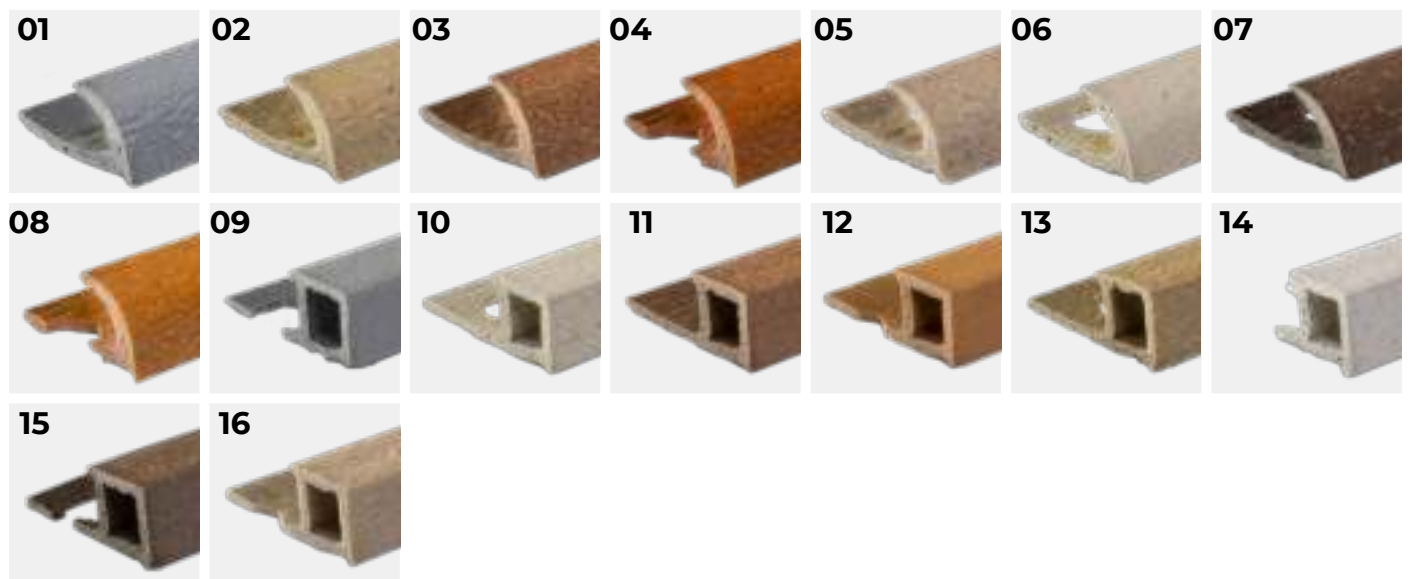

# LISTELO LED

Código	Ref.	Producto	Medidas (mm)	Caja	Palet	UM	€
PRO20-1524LD	01	Listelo Aluminio para LED	15 x 24 x 2.500	20	-	und.	19,61
PRO20-0817LD	02	Listelo Aluminio para LED	08 x 17 x 2.500	20	-	und.	21,45
PRO20-1419LD	03	Listelo Aluminio para LED	14 x 19 x 2.500	20	-	und.	23,11
PRO20-0908LD	04	Listelo Aluminio para LED	09 x 08 x 2.500	20	-	und.	17,63

## DESCRIPCIÓN

Listelo para azulejo en aluminio con cara vista en plástico. Disponible en varias medidas. Embalado en cajas de 20 und. Material

Fabricado en material aluminio plata y plástico.

## MATERIAL

Fabricado en material aluminio plata y plástico.

## UTILIZACIÓN

Se utiliza en la colocación de tiras de LED para la iluminación y decoración de esquinas.

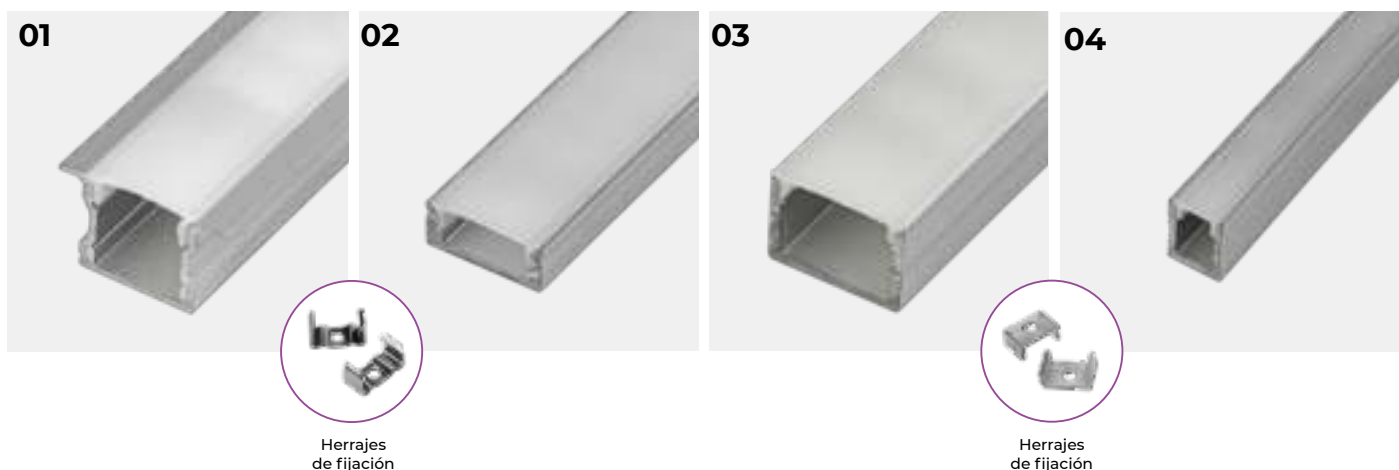
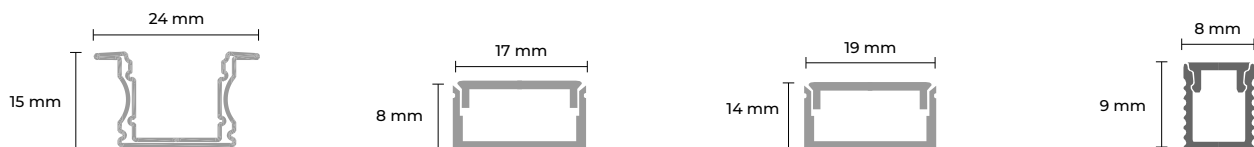

# ÁNGULOS / ESQUINAS LED

Código	Ref.	Producto	Medidas (mm)	Caja	Palet	UM	€
PRO20-1818LD	01	Ángulo Aluminio para LED	18 x 18 x 2.500	20	-	und.	33,93
PRO20-1212LD	02	Esquina Aluminio para LED	12 x 12 x 2.500	20	-	und.	24,95

### DESCRIPCIÓN

Ángulos y esquinas para azulejo en aluminio con cara vista en plástico. Disponible en varias medidas. Embalado en cajas de 20 und.

### MATERIAL

Fabricado en material aluminio plata y plástico.

### UTILIZACIÓN

Se utiliza en la colocación de tiras de LED para la iluminación y decoración de esquinas y ángulos.

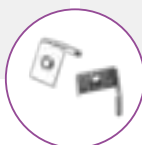
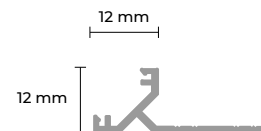
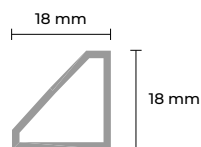

Herrajes de fijación



# PELDAÑO EXTERIOR LED

Código	Ref.	Producto	Medidas (mm)	Caja	Palet	UM	€
PRO20-3045NE	01	Peldaño Exterior LED Negro	30 x 45 x 2.500	20	-	und.	43,60
PRO20-3045PL	02	Peldaño Exterior LED Plata	30 x 45 x 2.500	20	-	und.	43,60

## DESCRIPCIÓN

Perfil peldaño para azulejo en aluminio con cara vista en plástico. Disponible en varios colores. Embalado en cajas de 20 und.

## MATERIAL

Fabricado en material aluminio plata y plástico.

## UTILIZACIÓN

Se utiliza en la colocación de tiras de LED para la iluminación y decoración de escaleras de exterior.

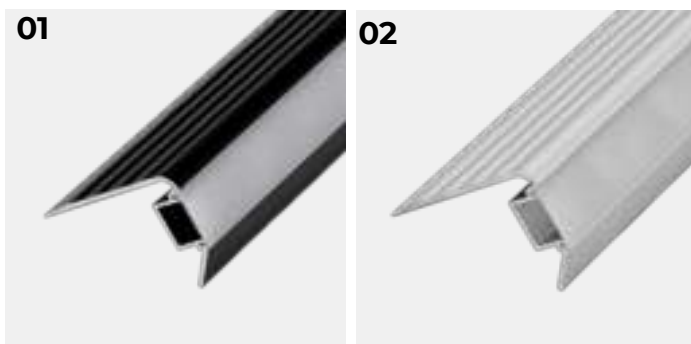
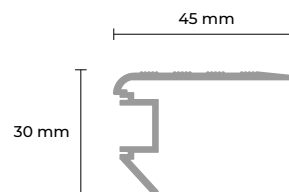

# PELDAÑO INTERIOR LED

Código	Ref.	Producto	Medidas (mm)	Caja	Palet	UM	€
PRO20-2125PL	01	Peldaño Interior LED Plata	21 x 25 x 2.500	20	-	und.	42,15
PRO20-2125NE	02	Peldaño Interior LED Negro	21 x 25 x 2.500	20	-	und.	42,15

## DESCRIPCIÓN

Perfil peldaño para azulejo en aluminio con cara vista en plástico. Disponible en varios colores. Embalado en cajas de 20 und.

## MATERIAL

Fabricado en material aluminio plata y plástico.

## UTILIZACIÓN

Se utiliza en la colocación de tiras de LED para la iluminación y decoración de escaleras de interior.

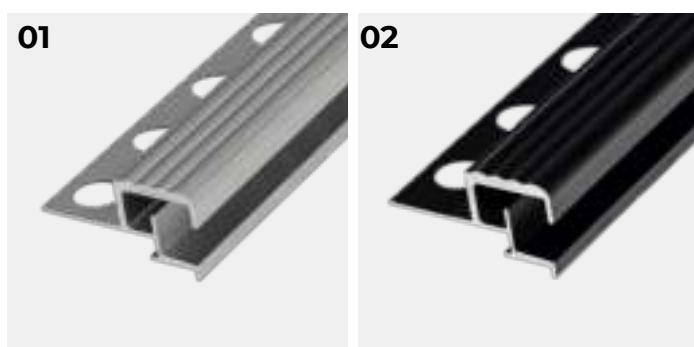
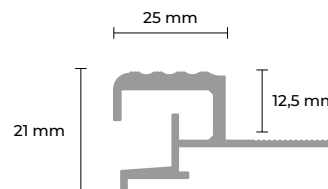

# LISTELO / PERFIL "L" / PERFIL CURVO LINEA ARENA

Código	Ref.	Producto	Medidas (mm)	Caja	Palet	UM	€
PRO20-1210MA	01	Listelo Arena Marfil	12 x 10 x 2.600	50	-	und.	11,84
PRO20-1210MU	02	Listelo Arena Gris	12 x 10 x 2.600	50	-	und.	11,84
PRO20-1210GP	03	Listelo Arena Gris Perla	12 x 10 x 2.600	50	-	und.	11,84
PRO20-1210GM	04	Listelo Arena Gris Oscuro	12 x 10 x 2.600	50	-	und.	11,84
PRO20-1210AM	05	Listelo Arena Marrón	12 x 10 x 2.600	50	-	und.	11,84
PRO20-1210AB	06	Listelo Arena Blanco	12 x 10 x 2.600	50	-	und.	11,84
PRO20-1225MA	07	Perfil "L" Arena Marfil	12 x 25 x 2.600	50	-	und.	11,84
PRO20-1225MU	08	Perfil "L" Arena Gris	12 x 25 x 2.600	50	-	und.	11,84
PRO20-1225GP	09	Perfil "L" Arena Gris Perla	12 x 25 x 2.600	50	-	und.	11,84
PRO20-1225GM	10	Perfil "L" Arena Gris Oscuro	12 x 25 x 2.600	50	-	und.	11,84
PRO20-1225AB	11	Perfil "L" Arena Blanco	12 x 25 x 2.600	50	-	und.	11,84
PRO20-2021ARMA	12	Perfil Curvo Arena Marfil	10,5 x 25 x 2.600	50	-	und.	11,84
PRO20-2021ARMU	13	Perfil Curvo Arena Gris	10,5 x 25 x 2.600	50	-	und.	11,84
PRO20-2021ARGP	14	Perfil Curvo Arena Gris Perla	10,5 x 25 x 2.600	50	-	und.	11,84
PRO20-2021ARGM	15	Perfil Curvo Arena Gris Oscuro	10,5 x 25 x 2.600	50	-	und.	11,84
PRO20-2021ARMM	16	Perfil Curvo Arena Marrón	10,5 x 25 x 2.600	50	-	und.	11,84
PRO20-2021ARBL	17	Perfil Curvo Arena Blanco	10,5 x 25 x 2.600	50	-	und.	11,84

### DESCRIPCIÓN

Listelo "L" y Perfil Curvo para azulejo en aluminio gama arena.  
 Disponible en varias medidas y colores.  
 Embalado en cajas de 50 und.

### MATERIAL

Fabricado en material aluminio.

### UTILIZACIÓN

Se utiliza para proteger y decorar las esquinas de azulejos.

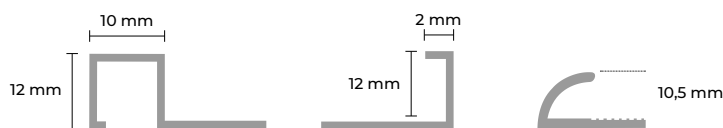

## LISTELO / PERFIL "U" LINEA MADERA

Código	Ref.	Producto	Medidas (mm)	Caja	Palet	UM	€
PRO20-1210HA	01	Listelo Aluminio Madera Haya	12 x 10 x 2.600	50	-	und.	12,06
PRO20-1210NO	02	Listelo Aluminio Madera Nogal	12 x 10 x 2.600	50	-	und.	12,06
PRO20-1210RO	03	Listelo Aluminio Madera Roble	12 x 10 x 2.600	50	-	und.	12,06
PRO20-0730HA	04	Perfil "U" Aluminio Madera Haya	07 x 30 x 2.600	50	-	und.	12,68
PRO20-0730NO	05	Perfil "U" Aluminio Madera Nogal	07 x 30 x 2.600	50	-	und.	12,68
PRO20-0730RO	06	Perfil "U" Aluminio Madera Roble	07 x 30 x 2.600	50	-	und.	12,68

### DESCRIPCIÓN

Listelo y Perfil "U" para azulejo en aluminio gama madera.  
Disponible en varias medidas y colores.  
Embalado en cajas de 50 und.

### MATERIAL

Fabricado en material aluminio.

### UTILIZACIÓN

Se utiliza para proteger y decorar las esquinas de azulejos.

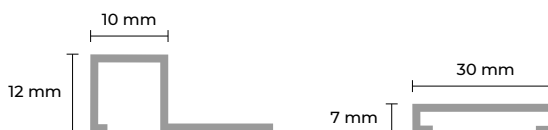

# LISTELO EN ALUMINIO

Código	Ref.	Producto	Medidas (mm)	Caja	Palet	UM	€
PRO20-2037L	01	Listelo Aluminio Brillo	12 x 5 x 2.600	50	-	und.	10,22
PRO20-2037S	02	Listelo Aluminio Mate	12 x 5 x 2.600	50	-	und.	10,04
PRO20-2027L	03	Listelo Aluminio Brillo	12 x 10 x 2.600	50	-	und.	9,96
PRO20-2027S	04	Listelo Aluminio Mate	12 x 10 x 2.600	50	-	und.	9,74
PRO08-5763BB	05	Listelo Aluminio Blanco	12 x 10 x 2.600	50	-	und.	9,74
PRO20-2027N	06	Listelo Aluminio Negro	12 x 10 x 2.600	50	-	und.	10,18
PRO20-2028L	07	Listelo Aluminio Brillo	14 x 14 x 2.600	50	-	und.	10,53
PRO20-2028S	08	Listelo Aluminio Mate	14 x 14 x 2.600	50	-	und.	10,31
PRO20-2027XL	09	Listelo Aluminio Brillo	12 x 15 x 2.600	50	-	und.	11,32
PRO20-2027XS	10	Listelo Aluminio Mate	12 x 15 x 2.600	50	-	und.	12,89

## DESCRIPCIÓN

Perfil listelo para azulejo en aluminio.  
Disponible en varias medidas y colores.  
Embalado en cajas de 50 und.

## MATERIAL

Fabricado en material aluminio.

## UTILIZACIÓN

Se utiliza para proteger y decorar las esquinas de azulejos.

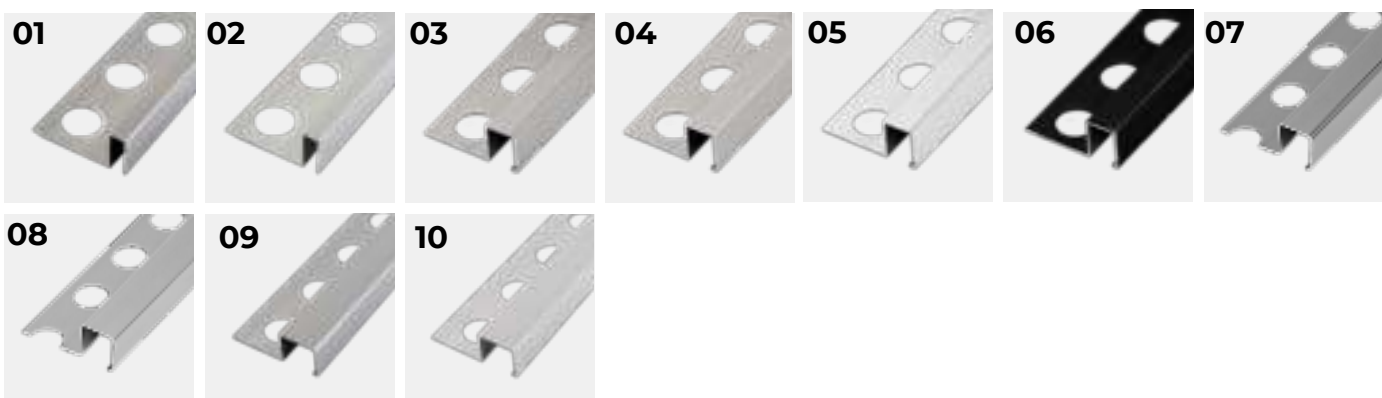
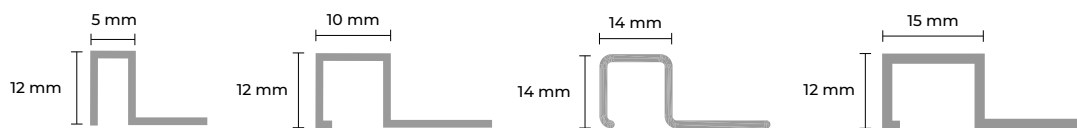



# PERFIL CURVO EN ALUMINIO

Código	Ref.	Producto	Medidas (mm)	Caja	Palet	UM	€
PRO20-2020L	01	Perfil Curvo Aluminio Plata Brillo	8,5 x 2.600	50	-	und.	9,11
PRO20-2021L	01	Perfil Curvo Aluminio Plata Brillo	10,5 x 2.600	50	-	und.	9,56
PRO20-2020S	02	Perfil Curvo Aluminio Mate	8,5 x 2.600	50	-	und.	9,11
PRO20-2021S	02	Perfil Curvo Aluminio Mate	10,5 x 2.600	50	-	und.	9,56
PRO08-3900C	03	Perfil Curvo Aluminio Cepillado	10,5 x 2.600	50	-	und.	10,79
PRO20-2020BB	04	Perfil Curvo Aluminio Bronce Brillo	8,5 x 2.600	50	-	und.	9,39
PRO20-2021BB	04	Perfil Curvo Aluminio Bronce Brillo	10,5 x 2.600	50	-	und.	10,31
PRO20-2020BM	05	Perfil Curvo Aluminio Bronce Mate	8,5 x 2.600	50	-	und.	9,65
PRO20-2021BM	05	Perfil Curvo Aluminio Bronce Mate	10,5 x 2.600	50	-	und.	10,04
PRO20-2021N	06	Perfil Curvo Aluminio Negro	10,5 x 2.600	50	-	und.	10,04
PRO10-1930	07	Perfil Curvo Aluminio Blanco	10,5 x 2.600	50	-	und.	10,04
PRO20-2021MA	08	Perfil Curvo Aluminio Marrón	10,5 x 2.600	50	-	und.	10,04
PRO20-2021MF	09	Perfil Curvo Aluminio Marfil	10,5 x 2.600	50	-	und.	10,04

## DESCRIPCIÓN

Perfil curvo para azulejo en aluminio.  
Disponible en varias medidas y colores.  
Embalado en cajas de 50 und.

## MATERIAL

Fabricado en material aluminio.

## UTILIZACIÓN

Se utiliza para proteger y decorar las esquinas de azulejos.

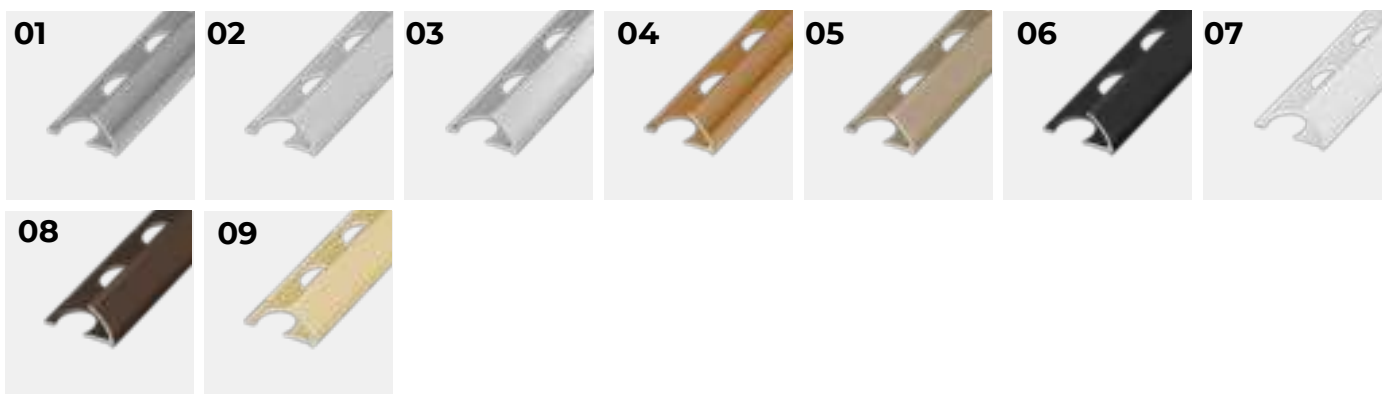
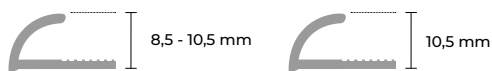

# PERFIL "L" EN ALUMINIO

Código	Ref.	Producto	Medidas (mm)	Caja	Palet	UM	€
PRO20-2063L	01	Perfil "L" Aluminio Brillo	8 x 2.600	50	-	und.	8,33
PRO20-2065L	01	Perfil "L" Aluminio Brillo	10 x 2.600	50	-	und.	10,04
PRO20-2064L	01	Perfil "L" Aluminio Brillo	12 x 2.600	50	-	und.	10,04
PRO20-2063S	02	Perfil "L" Aluminio Mate	8 x 2.600	50	-	und.	7,89
PRO20-2065S	02	Perfil "L" Aluminio Mate	10 x 2.600	50	-	und.	10,04
PRO20-2064S	02	Perfil "L" Aluminio Mate	12 x 2.600	50	-	und.	9,82
PRO20-2065C	03	Perfil "L" Aluminio Cepillado	10 x 2.600	50	-	und.	10,53
PRO20-2064C	03	Perfil "L" Aluminio Cepillado	12 x 2.600	50	-	und.	10,13
PRO10-1905	04	Perfil "L" Aluminio Blanco	10 x 2.600	50	-	und.	10,26
PRO20-2064BL	04	Perfil "L" Aluminio Blanco	12 x 2.600	50	-	und.	10,04
PRO20-2065N	05	Perfil "L" Aluminio Negro	10 x 2.600	50	-	und.	10,26
PRO20-2064N	05	Perfil "L" Aluminio Negro	12 x 2.600	50	-	und.	10,26
PRO20-2065BM	06	Perfil "L" Aluminio Bronce Mate	10 x 2.600	50	-	und.	10,26
PRO20-2064BM	06	Perfil "L" Aluminio Bronce Mate	12 x 2.600	50	-	und.	9,82
PRO20-2064MA	07	Perfil "L" Aluminio Marfil	12 x 2.600	50	-	und.	9,56

## DESCRIPCIÓN

Perfil "L" para azulejo en aluminio.  
Disponible en varias medidas y colores. Embalado en cajas de 50 und.

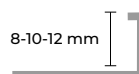

## MATERIAL

Fabricado en material aluminio.

## UTILIZACIÓN

Se utiliza para proteger y decorar las esquinas de azulejos.



# LISTELO "T" / "U" EN ALUMINIO

Código	Ref.	Producto	Medidas (mm)	Caja	Palet	UM	€
PRO20-2025L	01	Listelo "T" Aluminio Brillo	10 x 2.500	50	-	und.	8,11
PRO20-2025S	02	Listelo "T" Aluminio Mate	10 x 2.500	50	-	und.	7,80
PRO20-2026L	03	Listelo "T" Aluminio Brillo	20 x 2.500	50	-	und.	9,43
PRO20-2026S	04	Listelo "T" Aluminio Mate	20 x 2.500	50	-	und.	9,43
PRO20-2525L	05	Listelo "T" Aluminio Brillo	25 x 2.500	50	-	und.	11,24
PRO20-2525S	06	Listelo "T" Aluminio Mate	25 x 2.500	50	-	und.	10,99
PRO20-2023L	07	Listelo "U" Aluminio Brillo	8 x 10 x 2.500	50	-	und.	8,90
PRO20-2023S	08	Listelo "U" Aluminio Mate	8 x 10 x 2.500	50	-	und.	8,33
PRO20-2024L	09	Listelo "U" Aluminio Brillo	8 x 20 x 2.500	50	-	und.	8,90
PRO20-2024S	10	Listelo "U" Aluminio Mate	8 x 20 x 2.500	50	-	und.	8,73
PRO20-0830L	11	Listelo "U" Aluminio Brillo	8 x 30 x 2.500	50	-	und.	10,70
PRO20-0830S	12	Listelo "U" Aluminio Mate	8 x 30 x 2.500	50	-	und.	10,04

## DESCRIPCIÓN

Listelo a "T" y a "U" para azulejo en aluminio.  
Disponible en varias medidas y tonalidades.  
Embalado en cajas de 50 und.

## MATERIAL

Fabricado en material aluminio.

## UTILIZACIÓN

Se utiliza para unión de pavimentación.

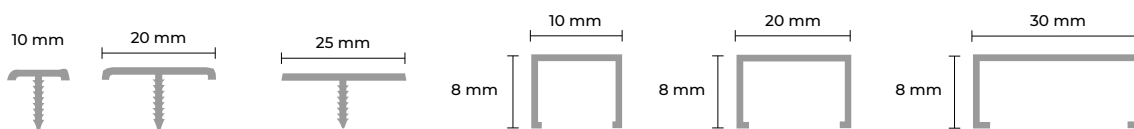

## ÁNGULO EN ALUMINIO

Código	Ref.	Producto	Medidas (mm)	Caja	Palet	UM	€
PRO20-2062B	01	Ángulo Aluminio Brillo	25 x 25 x 2.600	25	-	und.	14,21
PRO20-2062S	02	Ángulo Aluminio Mate	25 x 25 x 2.600	25	-	und.	10,04
PRO08-5025BB	03	Ángulo Aluminio Blanco	25 x 25 x 2.600	25	-	und.	14,36
PRO20-3030L	04	Ángulo Aluminio Brillo	30 x 30 x 2.600	25	-	und.	17,41
PRO20-3030S	05	Ángulo Aluminio Mate	30 x 30 x 2.600	25	-	und.	17,15

### DESCRIPCIÓN

Ángulo para azulejo en aluminio.  
Disponible en varias medidas y tonalidades.  
Embalado en cajas de 25 und.

### MATERIAL

Fabricado en material aluminio.

### UTILIZACIÓN

Se utiliza para proteger y decorar las esquinas de azulejos.



## RODAPIÉ EN ALUMINIO

Código	Ref.	Producto	Medidas (mm)	Caja	Palet	UM	€
PRO10-1967	01	Rodapié Aluminio	80 x 2.500	20	-	und.	33,66
PRO10-1967BL	02	Rodapié Aluminio Blanco	80 x 2.500	20	-	und.	34,25
PRO10-1967NE	03	Rodapié Aluminio Negro	80 x 2.500	20	-	und.	36,73

### DESCRIPCIÓN

Rodapié en aluminio.  
Disponible en varios colores. Embalado en cajas de 20 und.

### MATERIAL

Fabricado en material aluminio.

### UTILIZACIÓN

Se utiliza para proteger y decorar las esquinas en el azulejo.

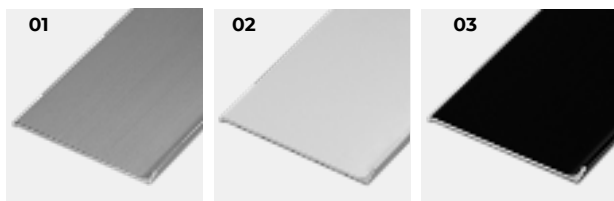
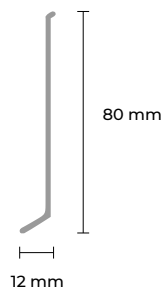

## PELDAÑO EXTERIOR EN ALUMINIO

Código	Ref.	Producto	Medidas (mm)	Caja	Palet	UM	€
PRO20-2535PL	01	Peldaño Exterior Aluminio	25 x 35 x 2.500	25	-	und.	20,10
PRO20-2535IX	02	Peldaño Exterior Aluminio Inox	25 x 35 x 2.500	25	-	und.	22,73
PRO20-2535BR	03	Peldaño Exterior Aluminio Bronce	25 x 35 x 2.500	25	-	und.	22,73
PRO20-2535NE	04	Peldaño Exterior Aluminio Negro	25 x 35 x 2.500	25	-	und.	22,73

### DESCRIPCIÓN

Perfil exterior (interior) para azulejo en aluminio.  
Disponible en varios colores. Embalado en cajas de 25 und.

### MATERIAL

Fabricado en material aluminio.

### UTILIZACIÓN

Se utiliza para proteger y decorar las esquinas de azulejos.

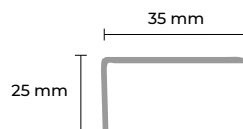

## PELDAÑO INTERIOR EN ALUMINIO

Código	Ref.	Producto	Medidas (mm)	Caja	Palet	UM	€
PRO20-1420PL	01	Peldaño Interior Aluminio	14 x 20,5 x 2.500	25	-	und.	20,10
PRO20-1420CH	02	Peldaño Interior Aluminio Champagne	14 x 20,5 x 2.500	25	-	und.	20,10
PRO20-1420BR	03	Peldaño Interior Aluminio Bronce	14 x 20,5 x 2.500	25	-	und.	23,36
PRO20-1420NE	04	Peldaño Interior Aluminio Negro	14 x 20,5 x 2.500	25	-	und.	23,36

### DESCRIPCIÓN

Perfil interior para azulejo en aluminio.  
Disponibile en varios colores. Embalado en cajas de 25 und.

### MATERIAL

Fabricado en material aluminio.

### UTILIZACIÓN

Se utiliza para proteger y decorar las esquinas de azulejos.



## PELDAÑO EXTERIOR CON GOMA

Código	Ref.	Producto	Medidas (mm)	Caja	Palet	UM	€
PRO20-2147GR	01	Peldaño Exterior con Goma Gris	21 x 47 x 2.500	25	-	und.	29,30
PRO20-2147BE	02	Peldaño Exterior con Goma Beige	21 x 47 x 2.500	25	-	und.	29,30
PRO20-2147MR	03	Peldaño Exterior con Goma Marrón	21 x 47 x 2.500	25	-	und.	29,30
PRO20-2147NE	04	Peldaño Exterior con Goma Negro	21 x 47 x 2.500	25	-	und.	29,30

### DESCRIPCIÓN

Perfil exterior con goma para azulejo en aluminio.  
Disponible en varios colores. Embalado en cajas de 25 und.

### MATERIAL

Fabricado en material aluminio y goma

### UTILIZACIÓN

Se utiliza para proteger y decorar las esquinas de azulejos.

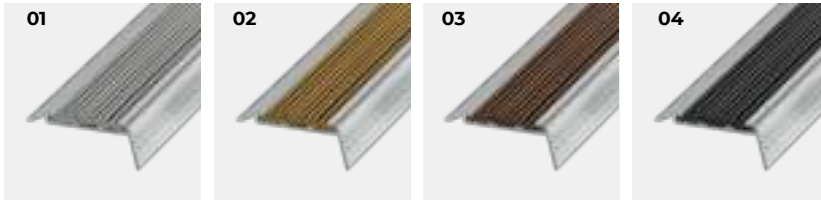
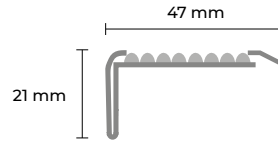

## PELDAÑO INTERIOR CON GOMA

Código	Ref.	Producto	Medidas (mm)	Caja	Palet	UM	€
PRO20-1240GR	01	Peldaño con Goma Gris	12 x 40 x 2.500	25	-	und.	48,37
PRO20-1240BE	02	Peldaño con Goma Beige	12 x 40 x 2.500	25	-	und.	48,37
PRO20-1240MR	03	Peldaño con Goma Marrón	12 x 40 x 2.500	25	-	und.	48,37
PRO20-1240NE	04	Peldaño con Goma Negro	12 x 40 x 2.500	25	-	und.	48,37

### DESCRIPCIÓN

Perfil interior con goma para azulejo en aluminio.  
Disponible en varios colores. Embalado en cajas de 25 und

### MATERIAL

Fabricado en material aluminio y goma

### UTILIZACIÓN

Se utiliza para proteger y decorar las esquinas de azulejos.

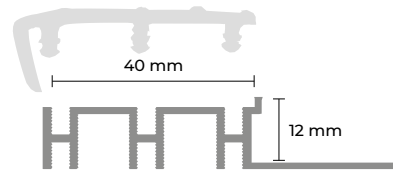

# LISTELO INOX AISI 304

Código	Ref.	Producto	Medidas (mm)	Caja	Palet	UM	€
PRO10-1940IL	01	Listelo Inox AISI 304 Brillo	8 x 8 x 2.600	20	-	und.	20,77
PRO10-1941IL	02	Listelo Inox AISI 304 Brillo	10 x 10 x 2.600	20	-	und.	17,04
PRO10-1941IS	03	Listelo Inox AISI 304 Mate	10 x 10 x 2.600	20	-	und.	17,04
PRO10-1941IC	04	Listelo Inox AISI 304 Cepillado	10 x 10 x 2.600	20	-	und.	17,04
PRO10-1942	05	Listelo Inox AISI 304 Brillo	12 x 12 x 2.600	20	-	und.	17,12
PRO10-1942M	06	Listelo Inox AISI 304 Mate	12 x 12 x 2.600	20	-	und.	15,42
PRO10-1940C	07	Listelo Inox AISI 304 Cepillado	12 x 12 x 2.600	20	-	und.	17,85
PRO10-1940IMA	08	Listelo Inox AISI 304 Arena Marfil	12 x 12 x 2.600	20	-	und.	29,46
PRO10-1940IMU	09	Listelo Inox AISI 304 Arena Gris	12 x 12 x 2.600	20	-	und.	29,46
PRO10-1940IGP	10	Listelo Inox AISI 304 Brillo Gris Perla	12 x 12 x 2.600	20	-	und.	29,46
PRO10-1940IGM	11	Listelo Inox AISI 304 Brillo Gris Oscuro	12 x 12 x 2.600	20	-	und.	29,46
PRO10-1943IL	12	Listelo Inox AISI 304 Brillo	14 x 14 x 2.600	20	-	und.	19,00
PRO20-2051L	13	Listelo Inox AISI 304 Brillo	12 x 25 x 2.600	20	-	und.	20,62

## DESCRIPCIÓN

Perfil Listelo para azulejo en acero inoxidable.  
 Disponible en varias medidas y colores.  
 Embalado en cajas de 20 und.

## MATERIAL

Fabricado en material Inox AISI 304.

## UTILIZACIÓN

Se utiliza para proteger y decorar las esquinas de azulejos.

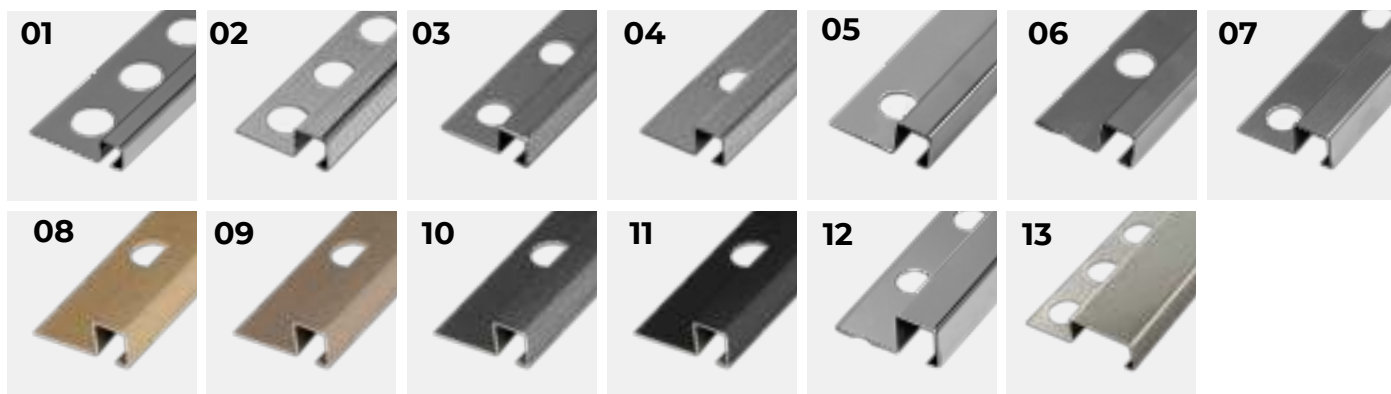
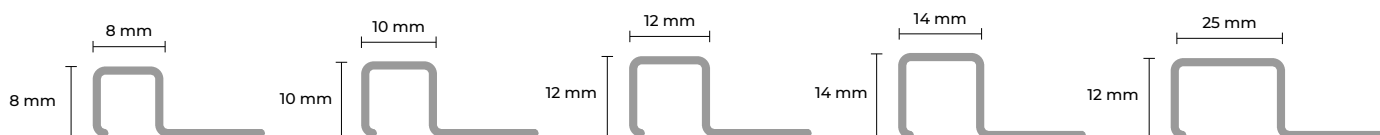

## LISTELO "T" / "U" / ÁNGULO / NIVEL INOX AISI 304

Código	Ref.	Producto	Medidas (mm)	Caja	Palet	UM	€
PRO10-1962IL	01	Listelo "T" Inox AISI 304 Brillo	25 x 2.500	20	-	und.	29,85
PRO10-1944	02	Listelo "U" Inox AISI 304 Brillo	10 x 2.500	20	-	und.	11,73
PRO10-1945	03	Listelo "U" Inox AISI 304 Brillo	15 x 2.500	20	-	und.	10,00
PRO10-1946	04	Listelo "U" Inox AISI 304 Brillo	20 x 2.500	20	-	und.	14,15
PRO10-1947	05	Listelo "U" Inox AISI 304 Brillo	25 x 2.500	20	-	und.	12,88
PRO10-1949	06	Ángulo Inox AISI 304 Brillo	10 x 10 x 2.500	20	-	und.	12,23
PRO10-1950IB	07	Ángulo Inox AISI 304 Brillo	25 x 25 x 2.600	20	-	und.	12,88
PRO10-1951	08	Nivel Inox AISI 304 Brillo	12 x 2.500	20	-	und.	24,08
PRO10-1952	09	Nivel Inox AISI 304 Cepillado	12 x 2.500	20	-	und.	24,08

## DESCRIPCIÓN

Perfil "T"/"U"/ Ángulo / Nivel para azulejo en acero inoxidable.  
Disponible en varias medidas. Embalado en cajas de 20 und.

## MATERIAL

Fabricado en material Inox AISI 304.

## UTILIZACIÓN

Se utiliza para proteger y decorar las esquinas de azulejos.

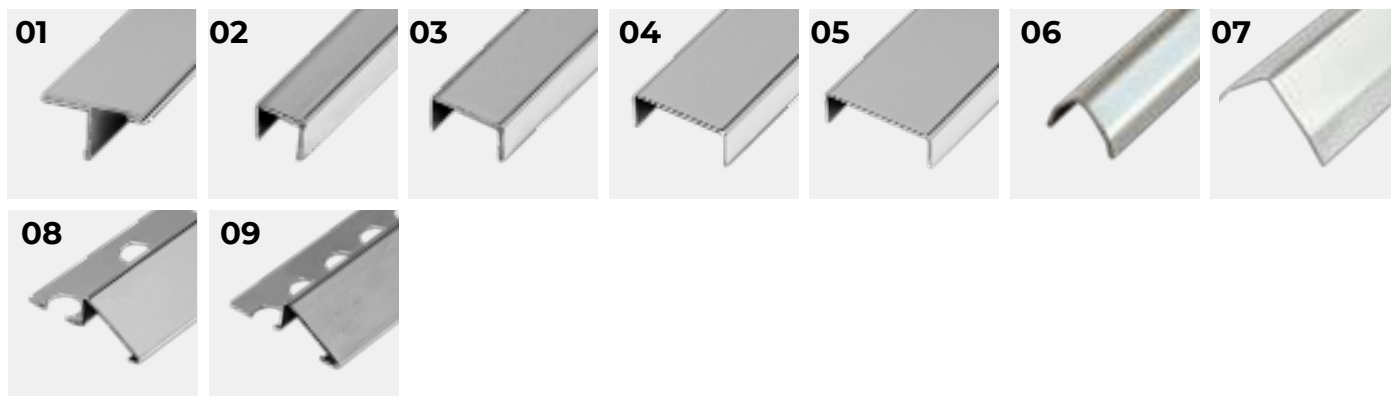
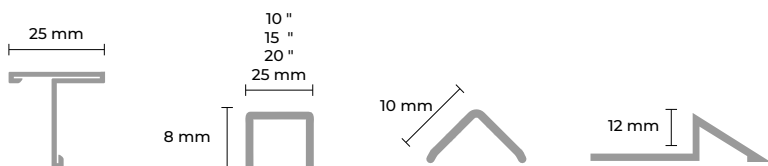



## PERFIL CURVO / "L" INOX AISI 304

Código	Ref.	Producto	Medidas (mm)	Caja	Palet	UM	€
PRO10-1937	01	Perfil Curvo Inox AISI 304 Brillo	10 x 2.600	20	-	und.	18,19
PRO10-1938	01	Perfil Curvo Inox AISI 304 Brillo	12,5 x 2.600	20	-	und.	20,35
PRO10-1937C	02	Perfil Curvo Inox AISI 304 Cepillado	10 x 2.600	20	-	und.	18,19
PRO10-1938C	02	Perfil Curvo Inox AISI 304 Cepillado	12,5 x 2.600	20	-	und.	20,35
PRO10-1910	03	Perfil "L" Inox AISI 304 Brillo	10 x 2.600	20	-	und.	12,31
PRO10-1912	03	Perfil "L" Inox AISI 304 Brillo	12,5 x 2.600	20	-	und.	12,31
PRO10-1910C	04	Perfil "L" Inox AISI 304 Cepillado	10 x 2.600	20	-	und.	12,31
PRO10-1912C	04	Perfil "L" Inox AISI 304 Cepillado	12,5 x 2.600	20	-	und.	12,31
PRO10-1910S	05	Perfil "L" Inox AISI 304 Mate	10 x 2.600	20	-	und.	12,31
PRO10-1912S	05	Perfil "L" Inox AISI 304 Mate	12,5 x 2.600	20	-	und.	15,31

### DESCRIPCIÓN

Perfil Curvo/"L" para azulejo en acero inoxidable.  
Disponible en varias medidas. Embalado en cajas de 20 und.

### MATERIAL

Fabricado en material Inox AISI 304

### UTILIZACIÓN

Se utiliza para proteger y decorar las esquinas de azulejos.



## CANTONERA GALVANIZADA CON ALA REPLEGADA

Código	Ref.	Producto	Medidas (mm)	Caja	Palet	UM	€
ZIN30-1675	01	Cantonera Galva Ala Replegada con PVC	h. 2.500	25	-	m	2,99
ZIN31-1660/A	01	Cantonera Galva Ala Replegada	h. 2.800	70	-	m	1,37
ZIN30-1673	01	Cantonera Galva Ala Replegada con PVC	h. 3.000	30	-	m	2,99

**DESCRIPCIÓN**

Perfil para reforzar las esquinas cortantes en el interior de la vivienda para yeso y monocapa.

**MATERIAL**

Fabricado en Acero Galvanizado y en PVC.

**UTILIZACIÓN**

Se utiliza para reforzar las esquinas en yeso o monocapa.



## CANTONERAS EN PVC PARA YESO Y MONOCAPA

Código	Ref.	Producto	Medidas (mm)	Caja	Palet	UM	€
PRO05-1805	02	Cantonera Yeso	h. 2.500	100	12.500	und.	1,46
PRO05-1825	02	Cantonera Yeso	h. 2.600	100	6.500	und.	1,46
PRO05-1815	03	Cantonera Monocapa Punta Fina	h. 5 x 2.500	50	6.250	und.	1,80
PRO05-1820	03	Cantonera Monocapa Punta Fina	h. 9 x 2.500	50	6.250	und.	3,10
PRO05-1845	04	Cantonera Monocapa PVC Canto Redondo	h. 2.500	50	12.500	und.	2,94
PRO05-1830	02	Cantonera Yeso	h. 3.000	100	6.000	und.	1,69

**DESCRIPCIÓN**

Perfil perforado en ambos lados con punta fina que permite mayor definición del canto vivo.

**MATERIAL**

Realizado en PVC y perforado en ambos lados.

**UTILIZACIÓN**

Se utiliza para reforzar las esquinas.



## CANTONERA GALVANIZADA CON MALLA

Código	Ref.	Producto	Medidas (mm)	Caja	Palet	UM	€
ZIN30-1600/4	05	Cubrecanto Galvanizada 4 Mallas	h. 2.500	150	36 cj.	m	0,88
ZIN30-1666/4	05	Cubrecanto Galvanizada 4 Mallas	h. 2.600	156	36 cj.	m	0,92
ZIN30-1660/4	05	Cantonera Galvanizada 4 Mallas	h. 2.800	168	36 cj.	m	0,98
ZIN31-1660/5	05	Cantonera Galvanizada 5 Mallas	h. 2.800	168	36 cj.	m	1,23
ZIN31-1660/6	05	Cantonera Galvanizada 6 Mallas	h. 3.000	90	36 cj.	m	1,96

### DESCRIPCIÓN

Perfil con malla para reforzar las esquinas en el interior de la vivienda.

### MATERIAL

Fabricado en Acero Galvanizado.

### UTILIZACIÓN

Se utiliza para reforzar las esquinas en yeso.

05

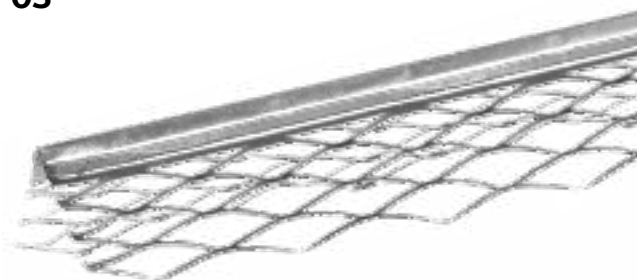

## PERFILES PARA REVOCOS

Código	Ref.	Producto	Medidas (mm)	Caja	Palet	UM	€
ZIN31-1660/5A	05	Cantonera Aluminio 5 Mallas	h. 2.800	84	100 cj.	m	1,41

### DESCRIPCIÓN

Perfil con malla para reforzar las esquinas en el interior o exterior de la vivienda.

### MATERIAL

Fabricado en Aluminio

### UTILIZACIÓN

Se utiliza para reforzar las esquinas en yeso.

05



## GUÍA EN T 22 X 6

Código	Ref.	Producto	Medidas (mm)	Caja	Palet	UM	€
ZIN31-1670 **	01	Guía en T 22 x 6	h. 2.800	140 m	85 cj.	cj.	120,69

## ANGULAR EN ALUMINIO

Código	Ref.	Producto	Medidas (mm)	Caja	Palet	UM	€
ZIN31-1662BE	02	Angular en Aluminio	23 x 23 x 2.500	50	6750	und.	3,58

## ANGULAR ZINCADO

Código	Ref.	Producto	Medidas (mm)	Caja	Palet	UM	€
ZIN31-1662Z **	03	Angular Zincado	h. 2.800	25 und.	120 cj.	cj.	116,68
ZIN31-1662ZX **	03	Angular Zincado	h. 3.000	25 und.	120 cj.	cj.	125,00

### DESCRIPCIÓN

Guía en T, espesor 6 mm, perforada en ambos lados, perfil aluminio perforado en ambos lados y perfil micro perforado en ambos lados.

### MATERIAL

Fabricada en chapa galvanizada, espesor 0,50 mm y 225 gr/m<sup>2</sup>.

### UTILIZACIÓN

Guía en T: para obtener paredes enlucidas lisas, para separar diversos enlucidos entre sí.

Perfil en aluminio y zincado: para la protección o refuerzo de esquinas

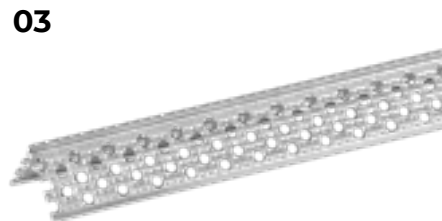

**\*\* PARA LAS REFERENCIAS ZIN31-1670 / ZIN31-1662Z / ZIN31-1662ZX, LA CANTIDAD MINIMA A PEDIR ES DE 2 PAQUETES.**

## CHAFLÁN PARA PILARES GRIS / NEGRO

Código	Ref.	Producto	Medidas (mm)	Caja	Palet	UM	€
PRO01-1600	01	Chaflán para Pilares Gris	22 x 10 x 2.000	100	200 cj.	m	0,34
PRO01-1601	02	Chaflán para Pilares Negro	28 x 15 x 2.000	100	100 cj.	m	0,52

## CHAFLÁN PARA PILARES BLANCO

Código	Ref.	Producto	Medidas (mm)	Caja	Palet	UM	€
PRO01-1603	03	Chaflán para Pilares Blanco	25 x 20 x 2.500	125	20 cj.	m	0,92
PRO01-1604	03	Chaflán para Pilares Blanco	30 x 25 x 2.500	125	20 cj.	m	1,23
PRO01-1605	03	Chaflán para Pilares Blanco	40 x 30 x 2.500	125	20 cj.	m	1,64

## JUNQUILLO MONOCAPA

Código	Ref.	Producto	Medidas (mm)	Caja	Palet	UM	€
PRO05-1835	04	Junquillo y Monocapa	h. 2.000	260	50 cj.	m	0,48

## GOTERÓN PARA BALCÓN

Código	Ref.	Producto	Medidas (mm)	Caja	Palet	UM	€
PRO02-1604B	05	Goterón para Balcón	20 x 12 x 2.000	100	200 cj.	cj.	59,93
PRO02-1605B	05	Goterón para Balcón	30 x 15 x 2.000	100	100 cj.	cj.	71,61

### DESCRIPCIÓN

Chaflán para pilares, junquillo monocapa y goterón para balcón.

### MATERIAL

Fabricado en plástico.

### UTILIZACIÓN

Uso específico en la construcción.

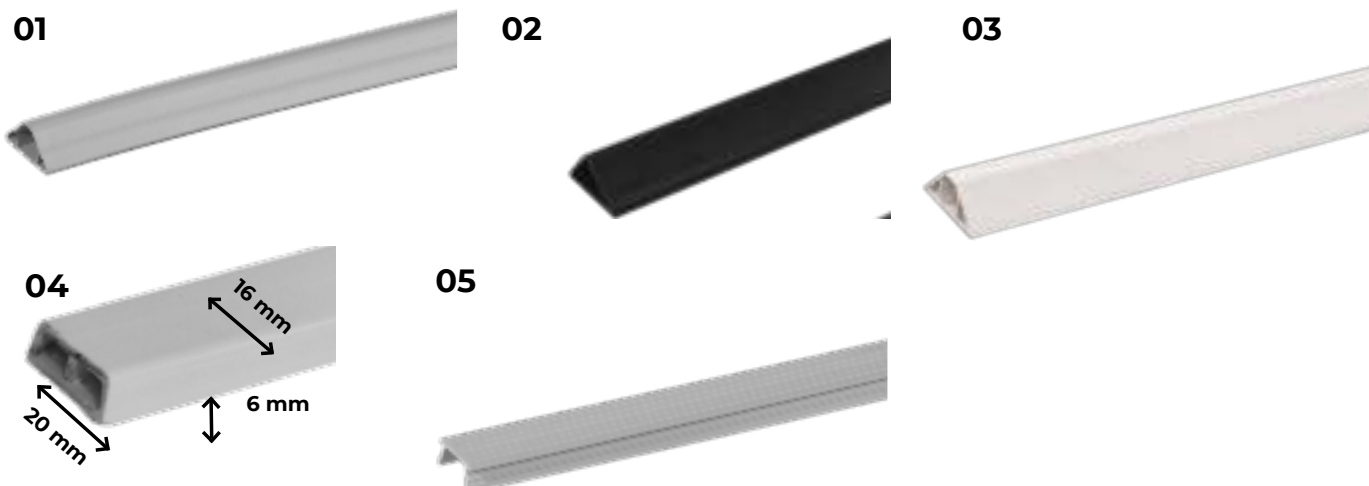

## PERFILES PARA REVOCOS

Código	Ref.	Producto	Medidas (mm)	Caja	Palet	UM	€
PRO05-1850	01	Perfil Ángulo en PVC en Blanco	28 x 28 x 2.600	50	-	und.	6,32

## PERFILES PARA REVOCOS

Código	Ref.	Producto	Medidas (mm)	Caja	Palet	UM	€
PRO05-1855C	02	Perfil Ángulo en PVC Antideslizante Crema	28 x 28 x 2.600	50	-	und.	5,74

## PERFILES PARA REVOCOS

Código	Ref.	Producto	Medidas (mm)	Caja	Palet	UM	€
PRO05-1850C	03	Perfil Ángulo en PVC en Crema	28 x 28 x 2.600	50	-	und.	6,31

### DESCRIPCIÓN

Perfil para protección para esquina blanco, crema y crema antideslizante.

### MATERIAL

Fabricado en PVC.

### UTILIZACIÓN

Se utiliza para proteger para esquinas.

01



02

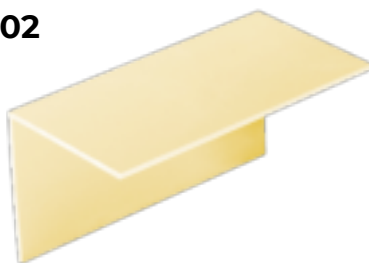

03



## PERFIL ESQUINA BLANCO MAGNUM

Código	Producto	Medidas (mm)	Caja	Palet	UM	€
PRO07-1816C	Perfil Esquina Blanco Magnum	h 45 x d 45 x 2.000	32	40 cj.	m	7,48



### DESCRIPCIÓN

Perfil esquina blanco Magnum de resina plástica.

### MATERIAL

Fabricado en resina plástica PVC en color blanco.

### UTILIZACIÓN

e utiliza en lugares públicos, viviendas particulares, aseos, etc.

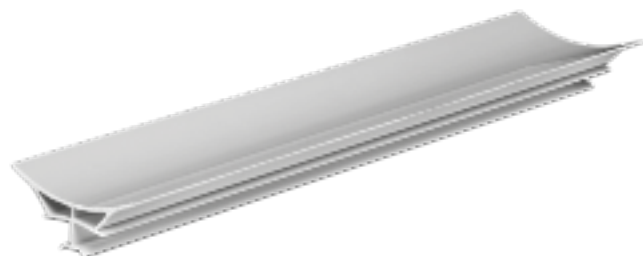

## PERFIL ESQUINA BLANCO

Código	Producto	Medidas (mm)	Caja	Palet	UM	€
PRO07-1816B	Perfil Esquina Blanco	h 20 x d 20 x 2700	54	30 cj.	m	5,17

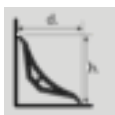

### DESCRIPCIÓN

Perfil esquina blanco de resina plástica.

### MATERIAL

Fabricado en resina plástica PVC en color blanco.

### UTILIZACIÓN

e utiliza en lugares públicos, viviendas particulares, aseos, etc.



## ACCESORIOS PERFIL ESQUINA BLANCO

Código	Producto	Medidas (mm)	Caja	Palet	UM	€
TER17-1816V	Union 3 Vías	-	100	-	und.	0,26
TER17-1816I	Union 2 Vías Interior	-	100	-	und.	0,15
TER17-1816E	Union 2 Vías Externo	-	100	-	und.	0,15

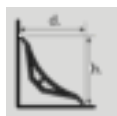

### DESCRIPCIÓN

Uniones para perfil de esquina blanco.

### MATERIAL

Fabricado en resina plástica PVC en color blanco.

### UTILIZACIÓN

Se utiliza en lugares públicos, viviendas particulares, aseos, etc.

## PERFIL ESQUINA

Código	Producto	Medidas (mm)	Caja	Palet	UM	€
PRO07-1808IB	Perfil Esquina Horizontal Blanco	h 8,0 x 2.500	50	100 cj.	m	2,92
PRO07-1810IB	Perfil Esquina Horizontal Blanco	h 10,0 x 2.500	50	100 cj.	m	3,08
PRO07-1808VB	Perfil Esquina Vertical Blanco	h 8,0 x 2.700	108	-	m	1,10
PRO07-1810VB	Perfil Esquina Vertical Blanco	h 10,0 x 2.700	108	-	m	1,23



### DESCRIPCIÓN

Perfil horizontal/vertical para pisos y paredes. Disponible en h. 8 y 10 mm, en cajas.

### MATERIAL

Fabricado en resina plástica PVC de color blanco..

### UTILIZACIÓN

Se utiliza para la unión en esquinas.

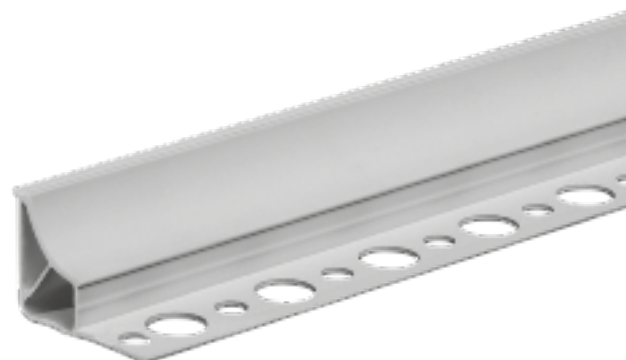



# UNIÓN ANGULAR INTERIOR/EXTERIOR PERFIL ESQUINA

Código	Ref.	Producto	Medidas (mm)	Caja	Palet	UM	€
TER17-1808I8	01	Unión Angular Interior	h 8,0	100	-	und.	0,17
TER17-1808E8	01	Unión Angular Exterior	h 8,0	100	-	und.	0,17
TER17-1808I10	02	Unión Angular Interior	h 10,0	100	-	und.	0,17
TER17-1808E10	02	Unión Angular Exterior	h 10,0	100	-	und.	0,17

## DESCRIPCIÓN

Unión para el perfil de esquina blanco.  
Disponible para perfil horizontal, de h.8 y 10 mm, Interior o externo. en cajas de 100 und.

## MATERIAL

Fabricado en resina plástica PVC en color blanco.

## UTILIZACIÓN

Se utiliza para la unión de las esquinas del perfil.

01



02



## JUNTA DE SILICONA ELÁSTICA 2,5 M

Código	Producto	Medidas (mm)	Caja	Palet	UM	€
PRO16-55C08	Junta de Silicona Transparente	d 8,0 x h 8,0 x 2.500	100 m	60 cj.	cj.	141,23
PRO16-55C10	Junta de Silicona Transparente	d 8,0 x h 10,0 x 2.500	100 m	60 cj.	cj.	156,93
PRO16-55C12	Junta de Silicona Transparente	d 8,0 x h 12,0 x 2.500	100 m	50 cj.	cj.	178,33
PRO16-55C14	Junta de Silicona Transparente	d 8,0 x h 14,0 x 2.500	100 m	40 cj.	cj.	196,17
PRO16-55C16	Junta de Silicona Transparente	d 8,0 x h 16,0 x 2.500	100 m	30 cj.	cj.	214,00
PRO16-55C08G	Junta de Silicona Gris	d 8,0 x h 8,0 x 2.500	100 m	60 cj.	cj.	141,23
PRO16-55C10G	Junta de Silicona Gris	d 8,0 x h 10,0 x 2.500	100 m	60 cj..	cj.	156,93



### DESCRIPCIÓN

Junta dilatación con silicona.

Disponible en 8 x 8, 8 x 10, 8 x 12, 8 x 14 y 8 x 16 mm con silicona transparente y 8 x 8, 8 x 10 mm con silicona gris, en cajas de 100 m.

### MATERIAL

Fabricado en PP (polipropileno) y silicona.

### UTILIZACIÓN

Se utiliza como junta de dilatación, evitando las grietas en el pavimento debido a los choques térmicos.

Se aconseja juntas de dilatación de 20 a 30 m<sup>2</sup> para superficies interiores y de 10 a 15 m<sup>2</sup> para superficies exteriores.

Colocación con pegamento.



## JUNTA DILATACIÓN ELÁSTICA 2,5 M

Código	Producto	Medidas (mm)	Caja	Palet	UM	€
PRO16-55M25	Junta Dilatación Elástica	d 8,0 x h 25,0	100 m	40 cj.	cj.	214,00
PRO16-55M35	Junta Dilatación Elástica	d 8,0 x h 35,0	100 m	30 cj.	cj.	265,41
PRO16-55M50	Junta Dilatación Elástica	d 8,0 x h 45,0	50 m	30 cj.	cj.	208,64



### DESCRIPCIÓN

Profili dilatazione a "liscia pesce" con silicone.

Disponibile nelle dimensioni (b x h) 8 x 25, 8 x 35, 8 x 45 mm.

### MATERIAL

Fabricado en PP (polipropileno) y silicona.

### UTILIZACIÓN

Se utiliza como junta de dilatación, evitando las grietas en el pavimento debido a los choques térmicos.

Se aconseja juntas de dilatación de 20 a 30 m<sup>2</sup> para superficies interiores y de 10 a 15 m<sup>2</sup> para superficies exteriores.

Colocación con mortero.



## PERFIL PARA BALCONES START

Código	Producto	Medidas (mm)	Caja	Palet	UM	€
PRO21-2080	Perfil para Balcón Start h. 10	h 10 x a 25 x 2.700	27 m	2.700 m	m	7,16
PRO21-2081	Perfil para Balcón Start h. 12,5	h 12,5 x a 27 x 2.700	27 m	2.700 m	m	7,03

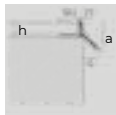

### DESCRIPCIÓN

Perfil horizontal con goteo adecuado para la protección y el acabado de los bordes externos de terrazas y balcones. Recomendado para azulejos de hasta 12 mm de espesor.

### MATERIAL

Hecho de aleación de aluminio-magnesio-silicio con color plata anodizada.

### UTILIZACIÓN

Utilizado como protección y acabado de los bordes externos de terrazas y balcones, protegiendo así los bordes de las baldosas.



## PRODUCTO BAJO PEDIDO



## PERFIL PARA BALCONES TERMINAL

Código	Producto	Medidas (mm)	Caja	Palet	UM	€
PRO21-2070	Perfil para Balcón Terminal - Gris Ceniza	h 12,5 x a 45 x 2.700	27 m	1.080 m	m	23,97
PRO21-2071	Perfil para Balcón Terminal - Gris Antiguo	h 12,5 x a 45 x 2.700	27 m	1.080 m	m	23,97

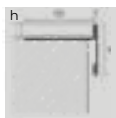

### DESCRIPCIÓN

Perfil horizontal indicado para la protección y el acabado de los bordes externos de terrazas y balcones. Recomendado para azulejos o mármoles con un grosor de 10 a 12 mm.

### MATERIAL

Hecho de aleación de aluminio-magnesio-silicio pintado en gris ceniza (RAL 7038) y gris antiguo.

### UTILIZACIÓN

Utilizado como protección y acabado de los bordes externos de terrazas y balcones, protegiendo así los bordes de las baldosas. La sección particular permite su uso también para proteger los bordes de los escalones o las aceras, ocultando la unión entre la banda de rodadura y el tubo vertical.



**PRODUCTO BAJO PEDIDO**

## ACCESORIOS PARA PERFIL BALCONES TERMINAL

Código	Ref.	Producto	Medidas (mm)	Caja	Palet	UM	€
PRO21-2070A	01	Angulo Exterior para Perfil Balcón - Gris Ceniza	h 12,5	5	-	und.	30,43
PRO21-2071A	01	Angulo Exterior para Perfil Balcón - Gris Antiguo	h 12,5	5	-	und.	30,43
PRO21-2070G	02	Unión para Perfil Balcón - Gris Ceniza	h 12,5 x 70	5	-	und.	8,15
PRO21-2071G	02	Unión para Perfil Balcón - Gris Antiguo	h 12,5 x 70	5	-	und.	8,15

**PRODUCTO BAJO PEDIDO**

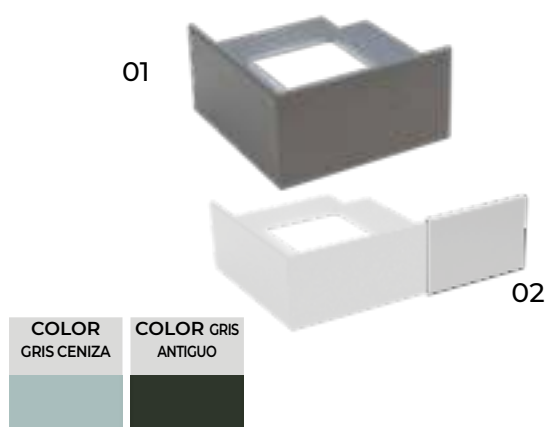

## PERFIL PARA BALCONES TERMINAL CON GOTERÓN

Código	Producto	Medidas (mm)	Caja	Palet	UM	€
PRO21-2072	Perfil para Balcón Goterón - Gris Ceniza	h 10 x a 55 x 2.700	27 m	1.080 m	m	26,51
PRO21-2073	Perfil para Balcón Goterón - Gris Antiquo	h 10x a 55 x 2.700	27 m	1.080 m	m	26,51
PRO21-2074/10	Perfil para Balcón Goterón - Gris Ceniza	h 10 x a 75 x 2.700	27 m	1.080 m	m	27,21
PRO21-2075/10	Perfil para Balcón Goterón - Gris Antiquo	h 10x a 75 x 2.700	27 m	1.080 m	m	27,21
PRO21-2074	Perfil para Balcón Goterón - Gris Ceniza	h 12,5 x a 75 x 2.700	27 m	1.080 m	m	27,21
PRO21-2075	Perfil para Balcón Goterón - Gris Antiquo	h 12,5 x a 75 x 2.700	27 m	1.080 m	m	27,21

### DESCRIPCIÓN

Perfil horizontal indicado para la protección y el acabado de los bordes externos de terrazas y balcones. Recomendado para azulejos o mármoles con un grosor de hasta 12 mm.

### MATERIAL

Hecho de aleación de aluminio-magnesio-silicio pintado en gris ceniza (RAL 7038) y gris antiguo.

### UTILIZACIÓN

Utilizado como protección y acabado de los bordes externos de terrazas y balcones, protegiendo así los bordes de las baldosas. La sección particular permite su uso también para proteger los bordes de los escalones o las aceras, ocultando la unión entre la banda de rodadura y el tubo vertical.

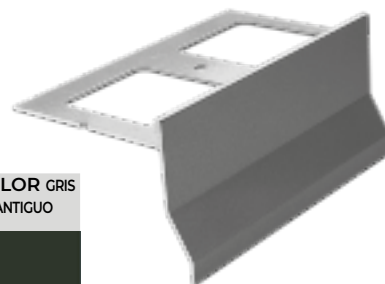
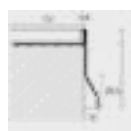

**PRODUCTO BAJO PEDIDO**

## ACCESORIOS PARA PERFIL BALCONES GOTERÓN

Código	Ref. Producto	Medidas (mm)	Caja	Palet	UM	€
PRO21-2072A	01 Angulo Exterior para Perfil Goterón - Gris Ceniza	h 10 x a 55	5	-	und.	24,67
PRO21-2073A	01 Angulo Exterior para Perfil Goterón - Gris Antiquo	h 10 x a 55	5	-	und.	24,67
PRO21-2074A/10	01 Angulo Exterior para Perfil Goterón - Gris Ceniza	h 10 x a 75	5	-	und.	30,44
PRO21-2075A/10	01 Angulo Exterior para Perfil Goterón - Gris Antiquo	h 10 x a 75	5	-	und.	30,44
PRO21-2074A	01 Angulo Exterior para Perfil Goterón - Gris Ceniza	h 12,5 x a 75	5	-	und.	30,44
PRO21-2075A	01 Angulo Exterior para Perfil Goterón - Gris Antiquo	h 12,5 x a 75	5	-	und.	30,44
PRO21-2072G	02 Unión para Perfil Goterón - Gris Ceniza	h 10 x a 55 x 70	5	-	und.	8,06
PRO21-2073G	02 Unión para Perfil Goterón - Gris Antiquo	h 10x a 55 x 70	5	-	und.	8,06
PRO21-2074G/10	02 Unión para Perfil Goterón - Gris Ceniza	h 10 x a 75 x 70	5	-	und.	6,68
PRO21-2075G/10	02 Unión para Perfil Goterón - Gris Antiquo	h 10x a 75 x 70	5	-	und.	7,89
PRO21-2074G	02 Unión para Perfil Goterón - Gris Ceniza	h 12,5 x a 75 x 70	5	-	und.	6,68
PRO21-2075G	02 Unión para Perfil Goterón - Gris Antiquo	h 12,5 x a 75 x 70	5	-	und.	7,89

**PRODUCTO BAJO PEDIDO**

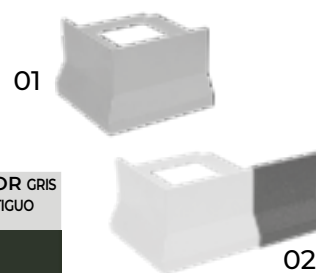

# PERFIL PARA BALCONES GOTERÓN Y DESAGÜE

Código	Producto	Medidas (mm)	Caja	Palet	UM	€
PRO21-2076	Perfil para Balcón Goterón+Desagüe - Gris Ceniza	h 10x a 55 x 2.700	27 m	1.080 m	m	32,98
PRO21-2077	Perfil para Balcón Goterón+Desagüe - Gris Antiguo	h 10 x a 55 x 2.700	27 m	1.080 m	m	32,98
PRO21-2078	Perfil para Balcón Goterón+Desagüe - Gris Ceniza	h 12,5 x a 55 x 2.700	27 m	1.080 m	m	32,98
PRO21-2079	Perfil para Balcón Goterón+Desagüe - Gris Antiguo	h 12,5 x a 55 x 2.700	27 m	1.080 m	m	32,98

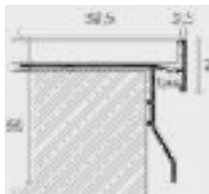

## DESCRIPCIÓN

Perfil horizontal indicado para la protección y el acabado de los bordes externos de terrazas y balcones. Recomendado para azulejos o mármoles con un grosor de hasta 12 mm.

## MATERIAL

Hecho de aleación de aluminio-magnesio-silicio pintado en gris ceniza (RAL 7038) y gris antiguo.

## UTILIZACIÓN

Utilizado como protección y acabado de los bordes externos de terrazas y balcones, protegiendo así los bordes de las baldosas. La sección particular permite su uso también para proteger los bordes de los escalones o las aceras, ocultando la unión entre la banda de rodadura y el tubo vertical.

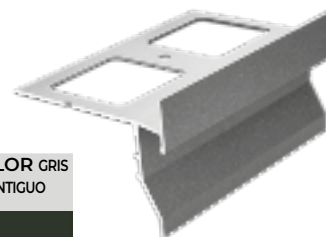

**PRODUCTO BAJO PEDIDO**

# ACCESORIOS PARA PERFIL GOTERÓN Y DESAGÜE

Código	Ref.	Producto	Medidas (mm)	Caja	Palet	UM	€
PRO21-2076A	01	Angulo Exterior para Perfil Goterón+ Desagüe - Gris Ceniza	h 10 x a 55	5	-	und.	19,35
PRO21-2077A	01	Angulo Exterior para Perfil Goterón+ Desagüe - Gris Antiguo	h 10 x a 55	5	-	und.	19,35
PRO21-2078A	01	Angulo Exterior para Perfil Goterón+ Desagüe - Gris Ceniza	h 12,5 x a 55	5	-	und.	38,97
PRO21-2079A	01	Angulo Exterior para Perfil Goterón+ Desagüe - Gris Antiguo	h 12,5 x a 55	5	-	und.	38,97
PRO21-2076G	02	Unión para Perfil Goterón+ Desagüe - Gris Ceniza	h 10/12,5 x 55x 70	5	-	und.	11,55
PRO21-2077G	02	Unión para Perfil Goterón+ Desagüe - Gris Antiguo	h 10/12,5 x 55x 70	5	-	und.	11,55

**PRODUCTO BAJO PEDIDO**









DAKOTA®

# building

productos para refuerzo estructural, sistema S.A.T.E y sistema en seco.





DAKOTA®

## Redes para S.A.T.E.

Redes para S.A.T.E.	<b>B_252</b>
---------------------	--------------

## Sistema en seco

Placa - Securock - Placa X-treme	<b>B_254</b>
----------------------------------	--------------

Perfiles para sistema en seco	<b>B_256</b>
-------------------------------	--------------

## Tacos de expansión

Tacos de expansión para S.A.T.E.	<b>B_260</b>
----------------------------------	--------------

Tacos para madera	<b>B_266</b>
-------------------	--------------

## Accesorios para S.A.T.E.

Tapones de material aislante	<b>B_267</b>
------------------------------	--------------

Cintas adhesivas	<b>B_268</b>
------------------	--------------

Cilindros	<b>B_269</b>
-----------	--------------

## Perfiles para S.A.T.E.

Perfiles angulares con red de fibra de vidrio	<b>B_274</b>
---	--------------

Perfiles vierteaguas con red de fibra de vidrio	<b>B_276</b>
---	--------------

Juntas de dilatación con red de fibra de vidrio	<b>B_279</b>
---	--------------

Perfiles para ventana con red de fibra de vidrio	<b>B_280</b>
--	--------------

Bases de salida e accesorios	<b>B_281</b>
------------------------------	--------------

Redes preconformadas	<b>B_285</b>
----------------------	--------------

## Trampillas de inspección

Trampillas de inspección	<b>B_287</b>
--------------------------	--------------

# RED "PANZER"

[R326]

Código	Producto	g/m <sup>2</sup>	Medidas (m)	Caja	Palet	UM	€
RET01-1060B	Red "Panzer" Amarilla	380	1,00 x 25	25 m <sup>2</sup>	600 m <sup>2</sup>	m <sup>2</sup>	7,08



**DESCRIPCIÓN**

Red de color amarillo (cod. identificativo R326, correspondiente al peso por m<sup>2</sup> de fibra de vidrio de resina pura), h. 1,00 x 25 m. Confeccionado en rollos.

**MATERIAL**

Fabricada en fibra de vidrio Adfors Saint-Gobain de tipo E, impregnada con resina antialcalina SBR, malla 4,0 x 4,0 mm y gramaje de 380 gr/m<sup>2</sup>.

**UTILIZACIÓN**

Se utiliza como refuerzo de los zócalos y en todas las aplicaciones en las que se requiere una resistencia mecánica particular del sistema de cubierta invertida.



# RETE MEGA-NET Y HOBBY-NET ETAG 004 ITC CNR

Código	Producto	g/m <sup>2</sup>	Medidas (m)	Caja	Palet	UM	€
RET01-1160DK	Red para S.A.T.E. Mega-Net	150	1,10 x 50	55 m <sup>2</sup>	1.815 m <sup>2</sup>	m <sup>2</sup>	2,09
RET01-1160DK25	Red para S.A.T.E. Hobby-Net	150	1,10 x 25	27,5 m <sup>2</sup>	1.650 m <sup>2</sup>	m <sup>2</sup>	2,30



**DESCRIPCIÓN**

Red de color blanco (cod. identificativo R117, correspondiente al peso por m<sup>2</sup> de fibra de vidrio de resina pura), con marcas en los cortes para facilitar la correcta instalación. Confeccionado en rollos.

**MATERIAL**

Realizada en fibra de vidrio Adfors Saint-Gobain de tipo E, la impregnación con resinas antialcalinas acompañadas de SBR, malla de 4,0 x 4,5 mm y gramaje a 150 gr/m<sup>2</sup>.

**UTILIZACIÓN**

Se utiliza en sistemas técnicos aislantes, ETICS, para evitar la formación de grietas en la fachada.



# RED OPTIMA 160 GR.

Código	Producto	g/m <sup>2</sup>	Medidas (m)	Caja	Palet	UM	€
RET01-1161B	Red Blanca para S.A.T.E.	160	1,00 x 50	50 m <sup>2</sup>	1.500 m <sup>2</sup>	m <sup>2</sup>	1,52



INSTALACIÓN FÁCIL



PAREDES PERFECTAS



MATERIAL GARANTIZADO



CLIENTES FELICES

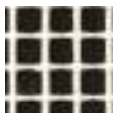
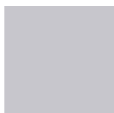
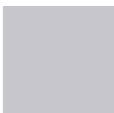

## DESCRIPCIÓN

Red de color blanca.  
Confeccionado en rollos.

## MATERIAL

Realizada en fibra de vidrio, malla 4,9 x 4,9 mm, gramaje de 160 gr/m<sup>2</sup>.

## UTILIZACIÓN

Se utiliza en sistemas técnicos aislantes, ETICS, para evitar la formación de grietas en la fachada.



# SECUROCK by USG

Código	Producto	Medidas (mm)	Placa	Palet	UM	€
INS04-40010	Dak-Securock - Placa Multiuso (3 en 1)	2.200 x 1.200 x 12.7	2,64 m <sup>2</sup> /pz	132 m <sup>2</sup>	m <sup>2</sup>	32,90

### DESCRIPCIÓN

Dak-securock es una placa especial de yeso, revestida de fibra de vidrio + aditivos químicos particulares, para construcciones nuevas y rehabilitación. Tiene un tratamiento para que la placa resista a los agentes atmosféricos y resistente al fuego.

### Medidas:

- 1 placa = 2,64 m<sup>2</sup>
- 1 m<sup>2</sup> pesa 9,79 kg = 25,85 kg una placa
- 1 pallet pesa 1292,28 kg

### MATERIAL

Fabricado en yeso revestido de fibra de vidrio más aditivos químicos particulares.

### UTILIZACIÓN

Se utiliza para la realización de:

- Paredes, contra-paredes y falsos techos.
- Locales con elevada humedad.
- SATE.
- Revestimiento de pilares.
- Revestimiento para agentes atmosféricos y al fuego.



PRODUCTO BAJO PEDIDO

INSTALACIÓN RÁPIDA	INALTERABLE	CORTE FÁCIL	RESISTENTE AL FUEGO	LIGERA	APTA PARA EXTERIOR	TRANSPIRABLE AL VAPOR	LOCALES CON HUMEDAD

## CARACTERÍSTICAS SECUROCK by USG

Securock es una placa con elevada resistencia al fuego, a la humedad e al agua, realizada con un cuerpo de yeso aditivado y revestida de fibra de vidrio. Elevada estabilidad también en ambientes con grandes fluctuaciones de temperatura, flexible, fácil de manejar y de instalación rápida.

### ASPECTO

La placa se presenta de color verde en ambas caras, el lado exterior lleva los logotipos SECUROCK USG y tiene los bordes rectos.

### VENTAJAS DE LAS PLACAS SECUROCK:

- **Resistencia al FUEGO:** Muy elevada (Clasificación Europea A1).
- **Resistencia a la HUMEDAD:** Muy elevada.
- **Placa ANTISÍSMICA:** Securock representa la mejor solución de constructiva en zonas sísmicas.
- **ACÚSTICA:** Securock asegura altos rendimientos acústicos.
- **MANEJABLE:** Securock es una solución de instalación muy sencilla.
- **SOSTENIBILIDAD:** Securock es un producto 100% reciclable.

### ULTERIORES VENTAJAS:

- **PRECIO.**
- Ahorro de hasta un 60% en los tiempos de instalación.
- Siendo perfectamente manejable, ofrece soluciones constructivas de arquitectura compleja.
- Oportunidad de desarrollar toda la obra en seco.
- **Peso:** la placa Securock es hasta un 50% más ligera respecto a las placas de hormigón.
- Corte fácil con cutter sencillos.
- **Limpieza:** las placas Securock no generan polvos / gestión de residuos.

### CARACTERÍSTICAS TÉCNICAS

- La placa lleva Marcado CE según la EN 15283-1
- tipo GM H1 (absorción de agua muy baja);
  - resistente al moho.

### ENSAYOS DE RESISTENCIA AL FUEGO

Recalificación de pared vertical de ladrillos Pared vertical simétrica no portante	EI60
Forjados de hormigón - Revestimiento de protección	I120 - EI90

### DATOS TÉCNICOS

Peso	9,76 Kg/m <sup>2</sup>
Bordes	BD bordes rectos
Conductividad térmica (a 10°C)	$\lambda_d = 0,25$ W/m K valor de EN 12524
Reacción al fuego	Incombustible: clase A1 según EN 13501-1
Calor específico	$c_p = 1,0$ kJ/ kg valor de EN 12524
Permeabilidad al vapor	33,7 g/m <sup>2</sup> /24h según ASTM E 96
Absorción de agua	< 3% en peso
Dilatación térmica lineal	$15,3 \times 10^{-6}$ m/m/°C
Resistencia a la flexión transversal	> 214 N
Resistencia a la flexión longitudinal	> 547 N
Resistencia a la formación de moho	10/10 según ASTM D 3273

# EXTREME - PLACA TÉCNICA PARA EXTERIOR

Código	Producto	Medidas (mm)	Placa	Palet	UM	€
INS04-50010	Placa técnica EXTREME	2.000 x 1.200 x h. 12.5	2,40 m <sup>2</sup> /pz	120 m <sup>2</sup>	m <sup>2</sup>	<b>23,18</b>

## DESCRIPCIÓN

Placa con elevada resistencia a la humedad, revestida de poliéster - fibra de vidrio e aditivada con componentes especiales. Este tratamiento hace que la placa sea muy resistente ante intemperies, golpes, abrasiones.

## MATERIAL

Fabricada en yeso revestido de poliéster / fibra de vidrio más aditivos químicos particulares.

## UTILIZACIÓN

Utilizada para la realización de:

- Sistemas amortiguadores a pared para exterior.
- Base para todas clases de revestimientos en exterior (metálicos, de madera, de ladrillos de decoración..).
- Fachadas ventiladas.
- Zonas con elevada humedad.



**PRODUCTO BAJO PEDIDO**



INSTALACIÓN RÁPIDA



INALTERABLE



CORTE FÁCIL



RESISTENTE AL FUEGO



LIGERA



USO EXTERIOR



INSTALACIÓN TAMBIÉN EN INVIERNO

## CARACTERÍSTICAS EXTREME

La placa Extreme è un panel de yeso para revestimientos en exterior. Gracias a su cuerpo central y su revestimiento en poliéster / fibra de vidrio lo hace resistente a la humedad e a las intemperies.

La placa garantiza una baja absorción del agua, inferior al 5% de su peso tras 2 horas dejada en remojo. No obstante, no se puede utilizar como material impermeable.

Sus propiedades antimicrobianas garantizan una elevada resistencia ante moho..

Clase A1 según TS EN 13501-1 (resistencia contra incendios para materiales no combustibles).. Estructura permeable al vapor, evitando el confinamiento de la humedad en lugares internos respirables.

Como todos los sistemas de construcción en seco, es apta para su colocación en zonas sísmicas. Aguenta hasta 30 kg/m<sup>2</sup> de revestimientos en cerámica.

## DATOS TÉCNICOS

Largo	2.000 mm
Ancho	1.200 mm
Espesor	12,5 mm
Peso medio	9 kg/m <sup>2</sup>
Absorción de agua tras 2 horas a remojo	<5% según TS EN520
Tipo de borde	TE (Borde afilado) SE (Borde cuadrado)
Clase de fuego	A1: Material ignifugo según TS EN 13501
Número de placas por palet:	50 placas./palet
Estándar	TS EN 15283-1+A1 Placas de cartón yeso reforzadas de fibras.
Tipo de estándar	GM – FH1R

## ANGULAR EN PVC

Código	Producto	Medidas (mm)	Caja	Palet	UM	€
ZIN34-1710	Angular en PVC	23 x 23 x 2.500	125 m	70 cj.	cj.	84,07

### DESCRIPCIÓN

Angular perforado con lados de 23 mm.

### MATERIAL

Fabricado en PVC.

### UTILIZACIÓN

Se utiliza para el refuerzo de los cantos vivos en PVC.

Perforado en ambos lados.

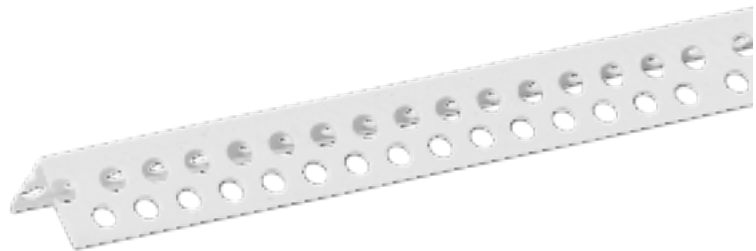

## ANGULAR EN PVC ARCO

Código	Producto	Medidas (mm)	Caja	Palet	UM	€
ZIN34-1710A	Angular en PVC Arco	25 x 25 x 2.500	125 m	20 cj.	cj.	88,85

### DESCRIPCIÓN

Angular en "ángulo de vertebra".

Puede usarse curvado, según la necesidad.

### MATERIAL

Fabricado en PVC.

### UTILIZACIÓN

Se utiliza para refuerzo de los ángulos en formas con tipo de arco.

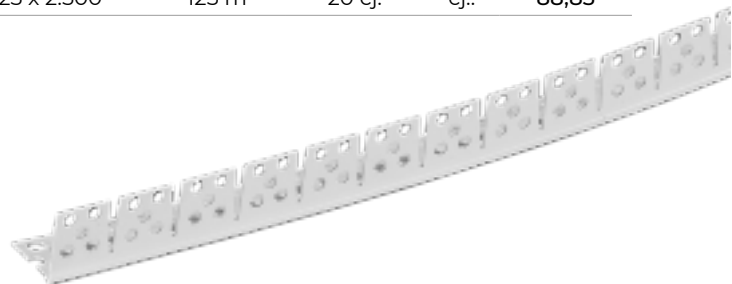



## CINTA GUARNICIÓN BIO-ADHESIVA

Código	Producto	Medidas (mm)	Caja	Palet	UM	€
RET23-5305	Cinta Guarnición Bio-Adhesiva	45 mm x 30 m	17	-	und.	21,78
RET23-5306	Cinta Guarnición Bio-Adhesiva	65 mm x 30 m	14	-	und.	31,65
RET23-5307	Cinta Guarnición Bio-Adhesiva	90 mm x 30 m	10	-	und.	43,80

### DESCRIPCIÓN

Cinta guarnición con densidad 33 kg/m<sup>3</sup>.

Espesor 3 mm.

Medidas: 45/65/90 mm x 30 m.

Cajas: 20/14/10 und.

### MATERIAL

Realizado en polietileno expando

### UTILIZACIÓN

Se utiliza como guarnición de unión adhesiva para unir paredes en cartón yeso y pavimentos.



## DK CINTA

Código	Producto	Medidas (mm)	Caja	Palet	UM	€
RET22-12070	Cinta Impermeable en PP	120 / 70	50 m	100 cj.	cj.	262,97

### DESCRIPCIÓN

Cinta impermeable de tejido anti-alcalino, altura total 120 mm con una banda central de 70 mm.

Embalada en cajas.

### MATERIAL

Fabricado en PP (polipropileno).

### UTILIZACIÓN

Se utiliza para el punto de unión de la pared y el pavimento.





**ACCESORIOS  
SISTEMA  
S.A.T.E.**



# CERTIFICACIÓN ETA SISTEMA AISLAMIENTO TÉRMICO S.A.T.E.

El **Sistema de Aislamiento Térmico para el Exterior SATE** es el sistema certificado para obtener el aislamiento térmico en exterior.

Para lograr la certificación de sistema ETA es necesario satisfacer **3 requisitos esenciales** y obligatorios que garantizan una elevada eficiencia energética y durabilidad en el tiempo:

1. Los productos **deben de tener certificado ETA según ETAG 004 o EAD 040083-00-0404 y marcado CE** de sistema.
2. Lograr un proyecto de aislamiento **según la normativa UNI/TR 11715:2018**
3. Encargar un equipo de instaladores profesionales, **cuyas capacidades sean certificadas según la normativa UNI 11716:2018.**

La **ETA** (Evaluación Técnica Europea - European Technical Assessment) es un documento en lo que se detallan todas las características que tiene que tener un determinado material de construcción.

**Desde Abril de 2021, la certificación ETA se dicta según el 'EAD 040083-00-0404** en lugar de la ETAG 004. No obstante, todos los sistemas hasta ahora obtenidos según la ETAG 004 se consideran aptos y válidos.

**QUE DEFINEN LAS CERTIFICACIONES ETAG 004 E EAD 040083-00-0404** ETAG e EAD son evaluaciones que indican **metodologías y ensayos para cumplir con las normativas europeas**, concretamente:

1. **criterios y métodos de verificación**
2. **procedimientos para efectuar y revisar la producción** y para marcar CE el sistema S.A.T.E.
3. **Cuales son los criterios de juicio, las medidas y las condiciones** para identificar los valores necesarios.

## LA IMPORTANCIA DE LA CERTIFICACIÓN ETA EN EL SISTEMA S.A.T.E.

El sistema Capoto se puede definir S.A.T.E. (ETICS) cuando su composición de elementos armonizan entre sí y garantizan un elevado valor de eficiencia energética y durabilidad en el tiempo.

Solo la ETA según ETAG 004 o EAD 040083-00-0404 garantiza una calidad de prestación elevada.

Finalmente, todas las ayudas y los incentivos fiscales activos y que saldrán, obtendrán obtener el certificado ETA según la ETAG 004 o EAD 040083-00-0404.

# TACOS DE EXPANSIÓN SGR (CON CLAVO EN POLIAMIDA DE PERCUSIÓN)

Código	∅ Agujero (mm)	Longitud Taco (mm)	Espesor (S <sub>fix</sub> )	Caja	Palet	UM	€
TER11-3110	8	110	max 70 mm	100	9.000	und.	0,26
TER11-3130	8	130	max 90 mm	100	9.000	und.	0,29
TER11-3150	8	150	max 110 mm	100	9.000	und.	0,35
TER11-3170	8	170	max 130 mm	100	7.200	und.	0,37
TER11-3190	8	190	max 150 mm	100	7.200	und.	0,40
TER11-3210	8	210	max 170 mm	100	5.400	und.	0,50
TER11-3230	8	230	max 190 mm	100	5.400	und.	0,55
TER11-3250	8	250	max 210 mm	100	5.400	und.	0,69

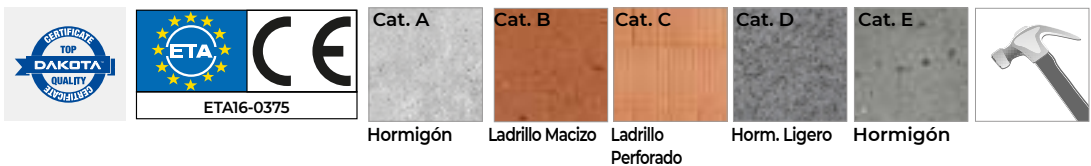

## DESCRIPCIÓN

Tacos de 8 mm.  
De percusión con clavo pre-montado.  
Arandela de 60 mm mejorada, con clavo negro de expansión.  
Certificado ETAG014

Las principales novedades de esta línea son:

- Tacos pre-montados, colocación más rápida.
- Cuerpo con sección variable, (diámetro fijación de 8 mm).
- Cuerpo de expansión asimétrico.
- Sistema de calibración y anclaje continuo.
- La arandela se puede personalizar (Marca del cliente).
- En cajas de 100.

## MATERIAL

Cuerpo y arandela fabricado en PP (polipropileno) y clavo en PA (poliamida).

## UTILIZACIÓN

Se utiliza para el anclaje mecánico de los paneles aislantes en lana de mineral (vidrio y roca) y para diferentes tipos de muro.



CLAVO DE POLIAMIDA PREINSTALADO

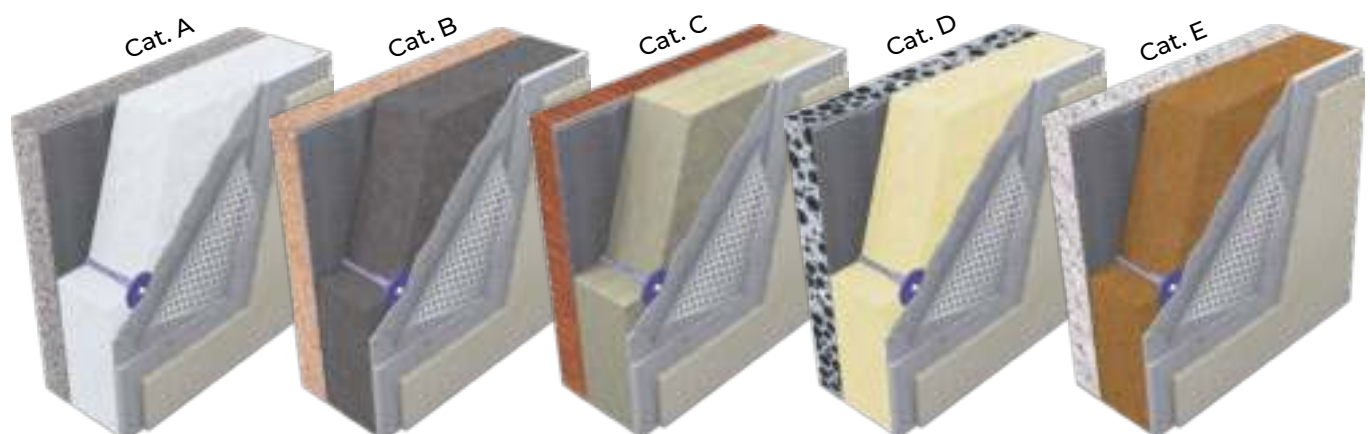

# TACOS DE EXPANSIÓN SGR (CON CLAVO EN ACERO DE PERCUSIÓN)

Código	∅ Agujero (mm)	Longitud Taco (mm)	Espesor (S <sub>fix</sub> )	Caja	Palet	UM	€
TER11-3110AP	8	110	max 70 mm	100	9.000	und.	0,41
TER11-3130AP	8	130	max 90 mm	100	9.000	und.	0,46
TER11-3150AP	8	150	max 110 mm	100	9.000	und.	0,48
TER11-3170AP	8	170	max 130 mm	100	7.200	und.	0,53
TER11-3190AP	8	190	max 150 mm	100	7.200	und.	0,57
TER11-3210AP	8	210	max 170 mm	100	5.400	und.	0,69
TER11-3230AP	8	230	max 190 mm	100	5.400	und.	0,75
TER11-3250AP	8	250	max 210 mm	100	5.400	und.	0,92
TER11-3270AP	8	270	max 230 mm	100	5.400	und.	1,36
TER11-3290AP	8	290	max 250 mm	100	4.500	und.	1,44
TER11-3310AP	8	310	max 270 mm	100	4.500	und.	1,55

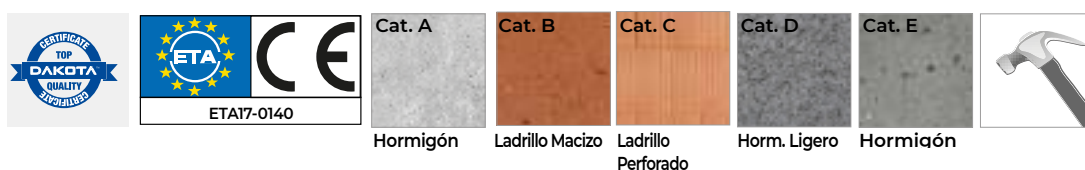

**DESCRIPCIÓN**

Tacos de 8 mm.  
 De percusión con clavo pre-montado.  
 Arandela de 60 mm mejorada con clavo de expansión y cubre clavo en plástico blanco con corte térmico.  
 Certificado ETAG014

Las principales novedades de esta línea son:

- Tacos pre-montados, colocación más rápida.
- Cuerpo con sección variable, (diámetro fijación de 8 mm).
- Cuerpo de expansión asimétrico.
- Sistema de calibración y anclaje continuo.
- La arandela se puede personalizar (Marca del cliente).
- En cajas de 100.

**MATERIAL**

Cuerpo y arandela fabricado en PP (polipropileno), clavo en acero y cubre clavo en PA (poliamida)

**UTILIZACIÓN**

Se utiliza para el anclaje mecánico de los paneles aislantes en lana de mineral (vidrio y roca) y para diferentes tipos de muro.

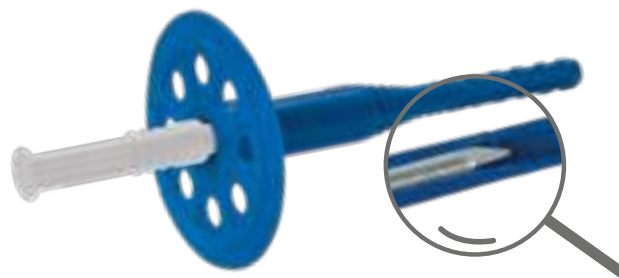

CLAVO DE ACERO PREINSTALADO

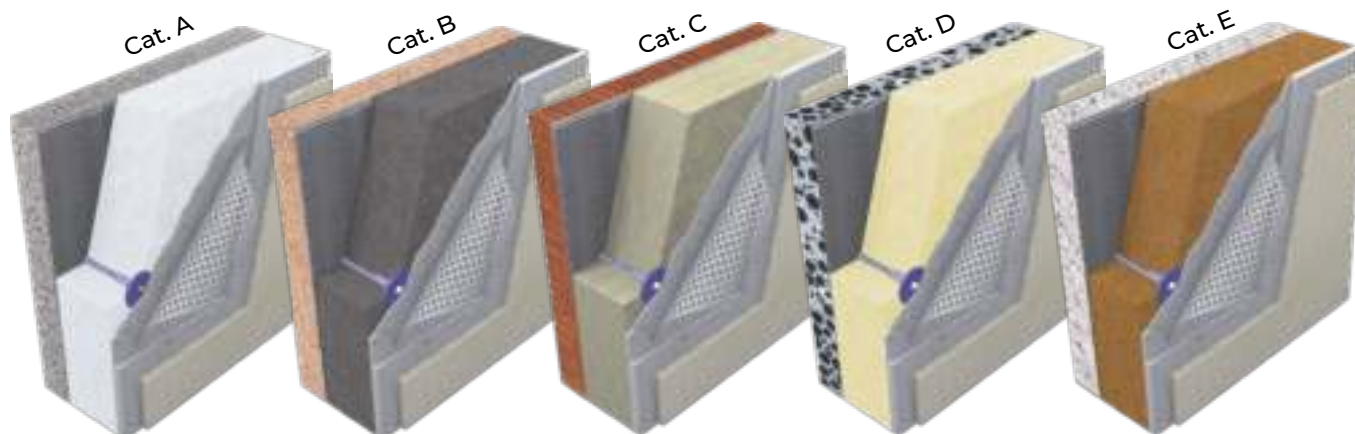

# TACOS DE EXPANSIÓN SGR (CON CLAVO EN ACERO DE ATORNILLAR)

Código	∅ Agujero (mm)	Longitud Taco (mm)	Espesor (S <sub>fix</sub> )	Caja	Palet	UM	€
TER11-3110AV	8	110	max 70 mm	100	9.000	und.	0,56
TER11-3130AV	8	130	max 90 mm	100	9.000	und.	0,60
TER11-3150AV	8	150	max 110 mm	100	9.000	und.	0,65
TER11-3170AV	8	170	max 130 mm	100	7.200	und.	0,69
TER11-3190AV	8	190	max 150 mm	100	7.200	und.	0,73
TER11-3210AV	8	210	max 170 mm	100	5.400	und.	0,86
TER11-3230AV	8	230	max 190 mm	100	5.400	und.	0,92
TER11-3250AV	8	250	max 210 mm	100	5.400	und.	1,12
TER11-3270AV	8	270	max 230 mm	100	5.400	und.	1,90
TER11-3290AV	8	290	max 250 mm	100	4.500	und.	2,11
TER11-3310AV	8	310	max 270 mm	100	4.500	und.	2,30

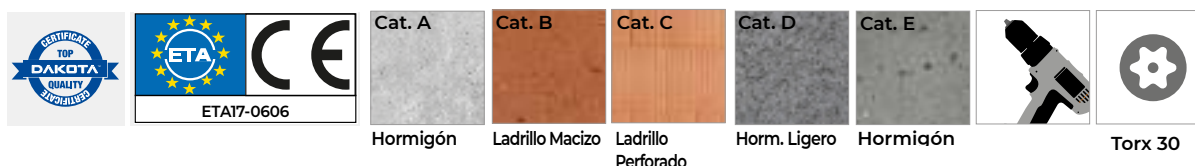

## DESCRIPCIÓN

Tacos de 8 mm.

De atornillar con clavo pre-montado.

Arandela de 60 mm mejorada con clavo de expansión y cubre clavo en plástico colorado y preparado para atornillar.

Certificado ETAG014

Las principales novedades de esta línea son:

- Tacos pre-montados, colocación más rápida.
- Cuerpo con sección variable, (diámetro fijación de 8 mm).
- Cuerpo de expansión asimétrico.
- Sistema de calibración y anclaje continuo.
- La arandela se puede personalizar (Marca del cliente).
- En cajas de 100.

## MATERIAL

Cuerpo y arandela fabricado en PP (polipropileno), clavo en acero y cubre clavo en PA (poliamida)

## UTILIZACIÓN

Se utiliza para el anclaje mecánico de los paneles aislantes en lana mineral (vidrio y roca) y para diferentes tipos de muro.

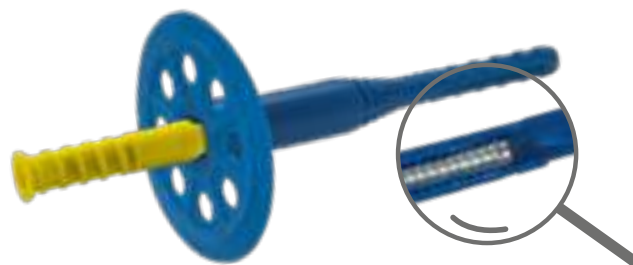

CLAVO DE ACERO PREINSTALADO

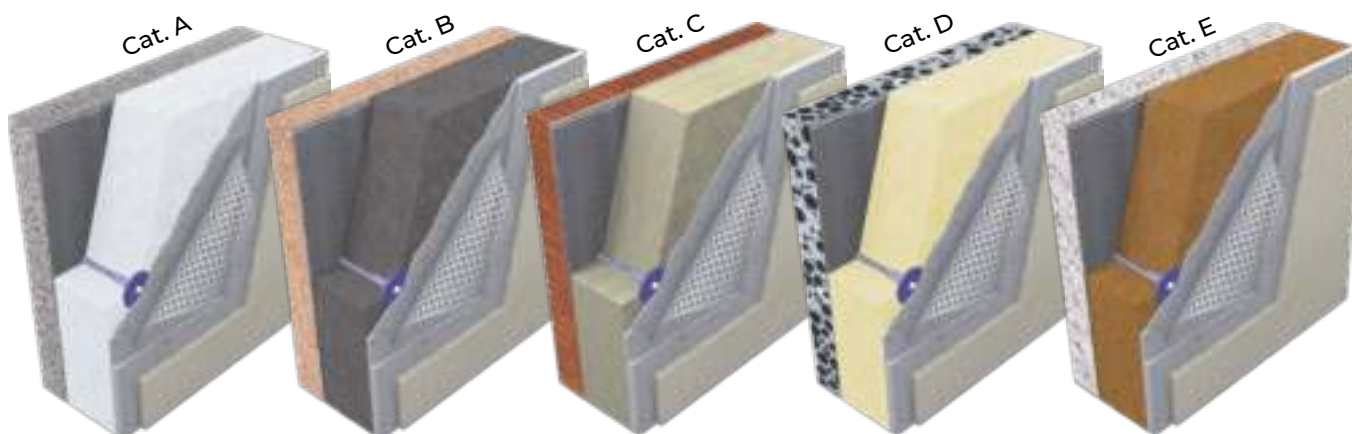

# TACO SGR ELICOIDAL UNIVERSAL PARA S.A.T.E.

Código	Ref.	Producto	Caja	Palet	UM	€
TER11-3400	01	Taco Elicoidal para S.A.T.E.	150	4.800	und.	1,16
TER11-3401	02	Barra Reguladora	1	-	und.	167,59
TER11-3402	03	Tapones de cierre	150	36.000	und.	0,12

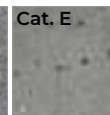
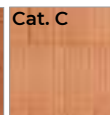
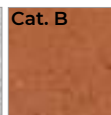
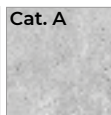

Hormigón

Ladrillo Macizo

Ladrillo Perforado

Horm. Ligero

Hormigón

Torx 30

## DESCRIPCIÓN

Taco con cuerpo elicoidal de 67 mm de largo, incluye terminación de expansión de  $\varnothing$  8 mm y clavo para anclaje (torx 30).

Medida universal para aislamientos de 100 mm a 400 mm, apto para los siguientes aislantes:

- PUR
- Lana de roca
- EPS
- Resina fenólica

Garantiza la ausencia de puente térmico (Valór 0,000W/K) utilizable en obras nuevas o rehabilitaciones, certificado ETAG014, se aplica en paredes A,B,C,D,E.

## MATERIAL

Taco en PA (poliamida), terminación en PP y tornillo en acero galvanizado. Barra reguladora en acero, tapones de EPS.

## UTILIZACIÓN

Anclaje mecánico de paneles aislantes (PUR, Lana de roca, EPS, Resina Fenólica) para diferentes tipos de hormigón.

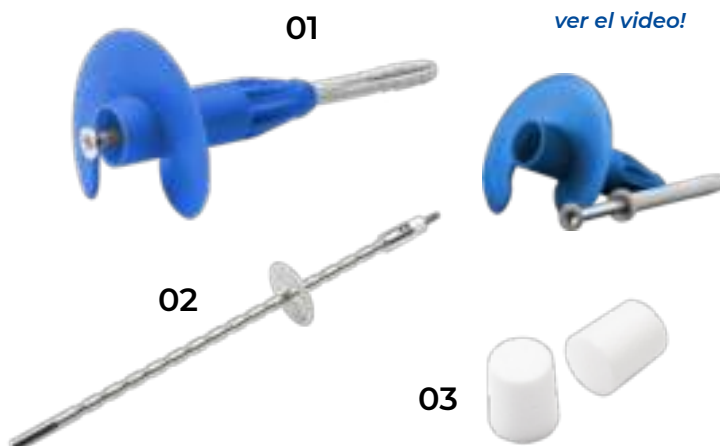

[ver el video!](#)



AJUSTAR EL DISCO DE FRENO SOBRE LA BARRA REGULADORA EN FUNCIÓN DEL ESPESOR DEL AISLANTE (01), COLOCAR EL TACO ESPIRAL EN LA TERMINACIÓN DE LA BARRA Y PERFORAR EL AISLAMIENTO HASTA LLEGAR A LA PARED DE HORMIGÓN (02 -03).

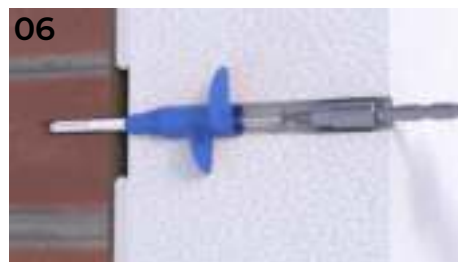
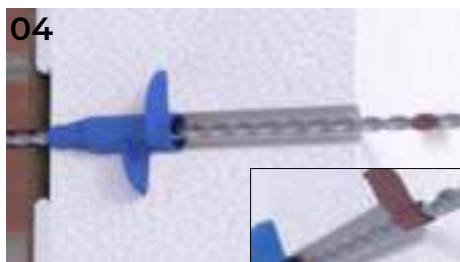

PRE-TALADRAR LA PARED ORIGINAL COLOCANDO ANTERIORMENTE CINTA ADHESIVA EN LA BARRA PARA SEÑALAR LA PROFUNDIDAD ADECUADA (04). INSERTAR EL TACO DE EXPANSIÓN POR MEDIO DE LA BARRA REGULADORA (05) Y ATORNILLAR EL CLAVO DE FIJACIÓN (06).



UNA VEZ TERMINADA LA FASE DE FIJACIÓN (07) HASTA LA EXPANSION DEL TACO (08), SACAR LA BARRA REGULADORA Y CERRAR CON LOS TAPONES EN EPS (09).

## TACO DE EXPANSIÓN Ø 10 mm

Código	Ø Agujero (mm)	Longitud Taco (mm)	Espesor (S <sub>fix</sub> )	Caja	Palet	UM	€
TER11-2213	10	60	max 20 - 30	250	20.000	und.	0,17
TER11-2214	10	70	max 30 - 40	250	20.000	und.	0,18
TER11-2216	10	90	max 40 - 60	250	24.000	und.	0,21
TER11-2218	10	110	max 70 - 80	250	16.000	und.	0,23
TER11-2220	10	130	max 90 - 100	250	16.000	und.	0,31
TER11-2223	10	150	max 100 - 120	250	11.250	und.	0,35
TER11-2224	10	180	max 120 - 150	250	11.250	und.	0,43
TER11-2225	10	210	max 150 - 180	250	8.750	und.	0,46
TER11-2226	10	240	max 180 - 210	250	8.750	und.	0,50

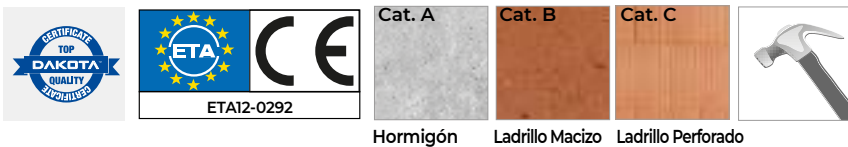

Hormigón Ladrillo Macizo Ladrillo Perforado

### DESCRIPCIÓN

Taco expansión de 10 mm, con cabeza de 60 mm. Conforme ETAG014 con el certificado ETA12-0292.

### MATERIAL

Fabricad en PP (polipropileno), con clavo de nylon.

### UTILIZACIÓN

Se utiliza para el anclaje de los paneles aislantes.



## TACOS DE EXPANSIÓN Ø 8 mm

Código	Ø Agujero (mm)	Longitud Taco (mm)	Espesor (S <sub>fix</sub> )	Caja	Palet	UM	€
TER11-2214N	8	70	max 20 mm	500	20.000	und.	0,25
TER11-2216N	8	90	max 40 mm	400	16.000	und.	0,27

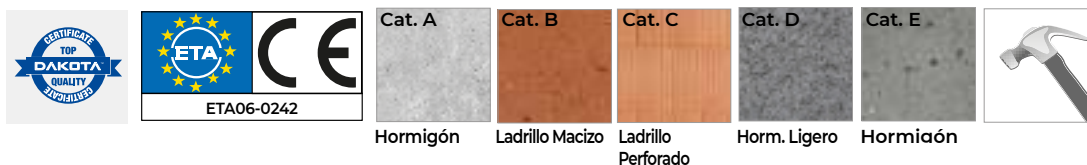

Hormigón Ladrillo Macizo Ladrillo Perforado Horm. Ligero Hormiación

### DESCRIPCIÓN

Taco expansión de 8 mm, con cabeza de 60 mm. Conforme ETAG014 con el certificado ETA06-0242.

### MATERIAL

Fabricado en PP (polipropileno), nylon y fibra de vidrio.

### UTILIZACIÓN

Se utiliza para el anclaje de los paneles aislantes.





## ARANDELA

Código	Producto	Medidas (mm)	Caja	Palet	UM	€
TER22-2212N	Arandela	∅ 90	1.000	20.000	und.	0,42
TER22-2212G	Arandela	∅ 140	500	22.500	und.	0,73

### DESCRIPCIÓN

Arandela para taco, disponible de 90 a 140 mm de diámetro.

### MATERIAL

Fabricado en PA (Poliamida).

### UTILIZACIÓN

Se utiliza para ampliar la superficie de anclaje en los paneles de lana o fibra mineral, aplicable en todos los tacos Dakota.



## TACO ESPIRAL DK-FIX

Código	Producto	Medidas (mm)	Caja	Palet	UM	€
TER11-2321	Taco Espiral DK-FIX	45	200	-	cj.	16,50

### DESCRIPCIÓN

Taco en espiral para la fijación de cargas ligeras. Embalado en sobres.

### MATERIAL

Fabricado en polietileno (PE).

### UTILIZACIÓN

Se utiliza para la fijación de cargas ligeras, como campanas, buzones, lámparas, hasta un máximo de 3 kg en el panel de ETICS.



## TACO PARA PANEL EXTRUSO

Código	Producto	Medidas (mm)	Caja	Palet	UM	€
TER24-2230	Taco para Panel Extruso	75 x 30	1.500	60.000	cj.	99,22
TER24-2233	Taco para Panel Extruso	125 x 30	1.000	40.000	cj.	90,20

### DESCRIPCIÓN

Taco expansión con cabeza de 30 mm, sin clavo para la fijación del panel aislante.

### MATERIAL

Fabricado en PP (polipropileno).

### UTILIZACIÓN

Se utiliza para el anclaje de los paneles aislantes.

Aconsejado para la aplicación sobre paneles de espuma expandida.



## TACO PARA SOPORTE DE MADERA

Código	Producto	Medidas (mm)	Caja	Palet	UM	€
TER11-2240	Taco para Soporte de Madera	15 x 60	1.000	20.000	und.	0,13



### DESCRIPCIÓN

Taco arandela, con cabeza de 60 mm, para fijar paneles aislantes sobre madera. El taco arandela lleva un tapón para que no se produzca puente térmico.

### MATERIAL

Fabricado en PP (polipropileno).

### UTILIZACIÓN

Se utiliza para el anclaje de los paneles aislantes en madera (sistema seco).



## TORNILLO GALVANIZADO

Código	Producto	Medidas (mm)	Caja	Palet	UM	€
TER11-2240L5	Tornillo Galvanizado	50 x ø 5	200	-	und.	0,10
TER11-2240L6	Tornillo Galvanizado	60 x ø 5	200	-	und.	0,11
TER11-2240L7	Tornillo Galvanizado	70 x ø 5	200	-	und.	0,13
TER11-2240L8	Tornillo Galvanizado	80 x ø 5	200	-	und.	0,15
TER11-2240L9	Tornillo Galvanizado	90 x ø 5	200	-	und.	0,20
TER11-2240L10	Tornillo Galvanizado	100 x ø 5	100.	-	und.	0,22
TER11-2240L12	Tornillo Galvanizado	120 x ø 6	100	-	und.	0,38
TER11-2240L14	Tornillo Galvanizado	140 x ø 6	100	-	und.	0,54
TER11-2240L16	Tornillo Galvanizado	160 x ø 6	100	-	und.	0,88
TER11-2240L18	Tornillo Galvanizado	180 x ø 6	100	-	und.	1,35
TER11-2240L20	Tornillo Galvanizado	200 x ø 6	100.	-	und.	1,90

### DESCRIPCIÓN

Tornillo para el taco arandela, para la fijación de paneles aislantes para soportes de madera.

### MATERIAL

Fabricado en galvanizado.

### UTILIZACIÓN

Se utiliza con la arandela de anclaje, para los paneles aislantes de madera (sistema seco).



## KIT TALADRO EN ACERO

Código	Ref. Producto		Medidas (mm)	Caja	Palet	UM	€
ZIN35-1760	01 Freja en acero para poliestireno completa de 2 brocas (ø 8 y ø 10)		ø 70	1	-	und.	266,98
TER11-2310	02 Perforador ø 70 mm		ø 70	1	-	und.	4,14

### DESCRIPCIÓN

01 Taladro de perforación completa con dos brocas de (d.8 y d.10 mm).

02 Perforador de color gris.

Embalado en celofán.

### MATERIAL

01 Fabricado en acero endurecido.

02 Fabricado en Nylon.

### UTILIZACIÓN

Se utiliza para hacer una cavidad adecuada en la placa aislante, en especial para lana de roca.

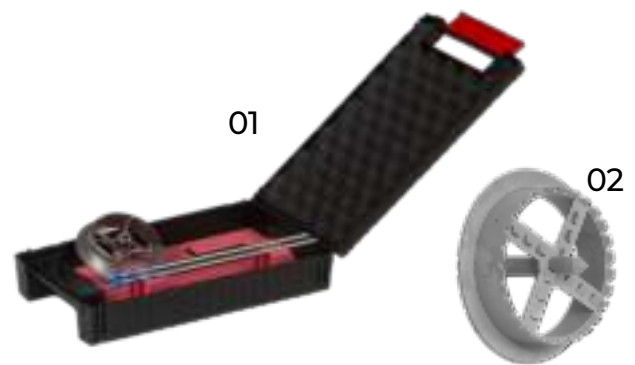

## D-CAP TAPÓN EPS, GRAFITI, L-CAP LANA DE VIDRIO

Código	Producto	Medidas (mm)	Caja	Palet	UM	€
TER11-2311	Tapón en EPS	ø 70 x 16	100	78 cj.	cj.	28,25
TER11-2311X	Tapón Grafiti	ø 70 x 16	100	78 cj.	cj.	36,49
TER11-2312	Tapón en Lana de Vidrio	ø 70 x 20	200	30 cj.	cj.	184,09

### DESCRIPCIÓN

Tapón en EPS (D-CAP) diámetro 70 mm.

Empaquetado en bolsas.

### MATERIAL

Poliestireno (D-CAP) y Lana Mineral (L-CAP).

### UTILIZACIÓN

Se utiliza para cubrir la cabeza del anclaje para asegurar un buen aislamiento.



## CINTA AUTOADHESIVA

Código	Producto	Medidas (a)	Espesor (b)	Caja	Palet	UM	€
RET21-108010	Cinta Autoadhesiva	10 x 12.500 mm	1,5 - 3,0 mm	30	16	cj.	10,92
RET21-108015	Cinta Autoadhesiva	15 x 12.500 mm	1,5 - 3,0 mm	20	24	cj.	17,63
RET21-108020	Cinta Autoadhesiva	20 x 12.500 mm	1,5 - 3,0 mm	15	32	cj.	24,71
RET21-108510	Cinta Autoadhesiva	10 x 7.500 mm	2,0 - 6,0 mm	30	16	cj.	7,42
RET21-108515	Cinta Autoadhesiva	15 x 7.500 mm	2,0 - 6,0 mm	20	24	cj.	14,56
RET21-108520	Cinta Autoadhesiva	20 x 7.500 mm	2,0 - 6,0 mm	15	32	cj.	14,56
RET21-109015	Cinta Autoadhesiva	15 x 5.000 mm	5,0 - 9,0 mm	20	24	cj.	14,04
RET21-109020	Cinta Autoadhesiva	20 x 5.000 mm	5,0 - 9,0 mm	15	32	cj.	21,25
RET21-109025	Cinta Autoadhesiva	25 x 5.000 mm	5,0 - 9,0 mm	12	40	cj.	22,75

### DESCRIPCIÓN

Cinta aislante, adhesiva y pretensada para sellar.  
Empaquetado en cajas.

### MATERIAL

Fabricado en espuma de PU, adhesivo de poliacrilato..

### UTILIZACIÓN

Se utiliza para sellar puntos de unión, entre ventanas, puertas, etc.  
También para protección de ruido, polvo, humedad y pérdida de calor.

a = longitud rollo

b = espesor

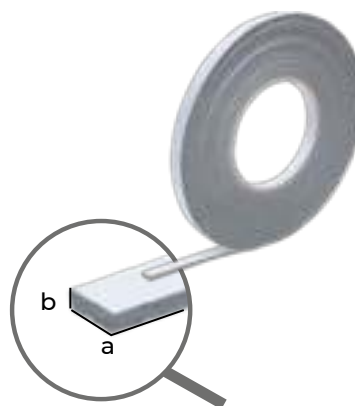

## CINTA BURLETE ADHESIVA RED PLUS

Código	Producto	Medidas (mm)	Caja	Palet	UM	€
RET20-1070/2	Cinta Burlete Adhesiva	h. 50 x 20.000	60	1.440	und.	3,17
RET20-1070/4	Cinta Burlete Adhesiva	h. 50 x 45.000	54	972	und.	7,14
RET20-1070/9	Cinta Burlete Adhesiva	h. 50 x 90.000	24	480	und.	14,28

### DESCRIPCIÓN

Cinta adhesiva de protección en paneles de cartón-yeso.  
Envuelto individualmente en celofán y caja.

### MATERIAL

Realizada en fibra de vidrio (R 56, corresponde al peso por m<sup>2</sup> de fibra de vidrio neto de la resina).

### UTILIZACIÓN

Se utiliza como unión de placas de yeso, y para evitar el agrietamiento.



## KIT DK-FIX CILINDRO EPS Y COLA

Código	Producto	Medidas (mm)	Caja	Palet	UM	€
ZIN35-1752	Kit DK-FIX Cilindro EPS	70 x 70	10	-	cj.	240,31

### DENSIDAD

**160**  
kg/m<sup>3</sup>

### DESCRIPCIÓN

Kit compuesto por 10 cilindros de diámetro 70 mm, una perforadora y la cola. Empaquetado en cajas.

### MATERIAL

Cilindro de EPS (poliestireno) de alta densidad y perforadora de nylon..

### UTILIZACIÓN

Se utiliza para cargas medias, en el montaje de abrazaderas para canalones, ganchos para puertas o soportes para cortinas.

Carga máxima aconsejada 0,15 kN (aprox. 15 kg).

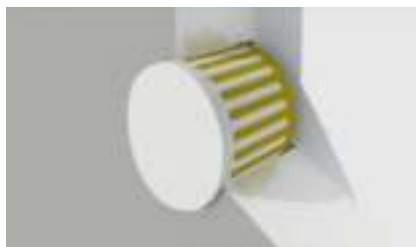
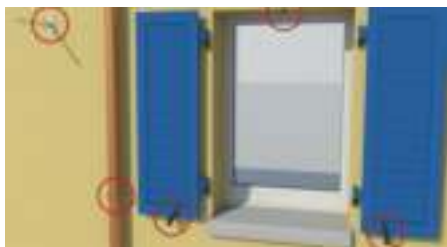

## DK-FIX CILINDRO PU

Código	Producto	Medidas (mm)	Caja	Palet	UM	€
ZIN35-1754/6	DK-FIX Cilindro PU	60 x 90	1	-	und.	24,35
ZIN35-1754/8	DK-FIX Cilindro PU	80 x 90	1	-	und.	30,50
ZIN35-1754/10	DK-FIX Cilindro PU	100 x 90	1	-	und.	34,80

### DENSIDAD

**160**  
kg/m<sup>3</sup>

### DESCRIPCIÓN

Cilindro de color negro, diámetro 90 y espesor 60, 80 y 100 mm. Empaquetado en cajas..

### MATERIAL

Cilindro fabricado en PU (poliuretano).

### UTILIZACIÓN

Se utiliza para cargas medias, parasoles y otros soportes hasta un máximo de 80 kg. No genera puente térmico.



## DK-FIX CILINDRO EPS

Código	Producto	Medidas (mm)	Caja	Palet	UM	€
ZIN35-1759/6	DK-FIX Cilindro EPS	60 x 90	25	1.500	und.	19,80
ZIN35-1759/8	DK-FIX Cilindro EPS	80 x 90	15	900	und.	23,55
ZIN35-1759/10	DK-FIX Cilindro EPS	100 x 90	15	900	und.	24,60
ZIN35-1759/12	DK-FIX Cilindro EPS	120 x 90	10	600	und.	25,70

### DENSIDAD

**160**  
kg/m<sup>3</sup>

### DESCRIPCIÓN

Cilindro diámetro 90 y espesor, 60, 80, 100, 120 y 140 mm (superficie útil de diámetro 70 mm).

Empaquetado en cajas.

### MATERIAL

Cilindro fabricado en EPS (poliestireno) con una alta densidad.

### UTILIZACIÓN

Se utiliza para cargas medias.



## DK-FIX CILINDRO MULTI CORTE

Código	Producto	Medidas (mm)	Caja	Palet	UM	€
ZIN35-1759/100	DK-FIX Cilindro Multi Corte	ø 90 x 1.000	4	80	und.	131,60

### CARGA

**12**  
KG

### DENSIDAD

**140**  
KG/m<sup>3</sup>

### DESCRIPCIÓN

Cilindro de diámetro 90 y espesor de hasta 1000 mm (superficie útil 70 mm).

Se puede cortar según el espesor deseado, marcado cada 20 mm.

Empaquetado en cajas.

### MATERIAL

Fabricado en EPS (poliestireno) con una alta densidad.

### UTILIZACIÓN

Se utiliza para cargas ligeras.

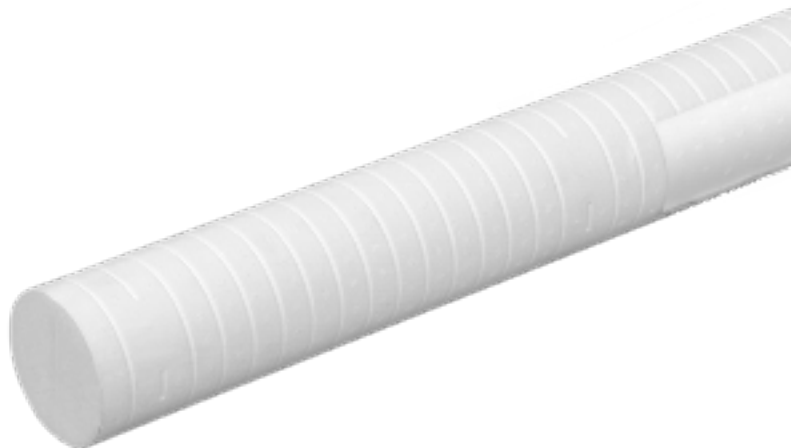

## DK-FIX CUADRADO

Código	Producto	Medidas (mm)	Caja	Palet	UM	€
ZIN35-1756/6	DK-FIX Cuadrado	60 x 98 x 98	1	-	und.	27,98
ZIN35-1756/8	DK-FIX Cuadrado	80 x 98 x 98	1	-	und.	29,04
ZIN35-1756/10	DK-FIX Cuadrado	100 x 98 x 98	1	-	und.	30,80
ZIN35-1756/12	DK-FIX Cuadrado	120 x 98 x 98	1	-	und.	36,61
ZIN35-1756/14	DK-FIX Cuadrado	140 x 98 x 98	1	-	und.	39,42
ZIN35-1756/16	DK-FIX Cuadrado	160 x 98 x 98	1	-	und.	42,24
ZIN35-1756/18	DK-FIX Cuadrado	180 x 98 x 98	1	-	und.	42,24

CARGA

**70**  
kg

DENSIDAD

**160**  
kg/m<sup>3</sup>

## DESCRIPCIÓN

Soporte cuadrado de 98 x 98 mm y espesor de 60, 80, 100, 120, 140, 160 y 180 mm (superficie útil de 80 x 80 mm).

Empaquetado en cajas.

## MATERIAL

Fabricado en EPS (poliestireno) con una alta densidad.

## UTILIZACIÓN

Se utiliza para cargas medias.



## DK-FIX MULTI CORTE CUADRADO

Código	Producto	Medidas (mm)	Caja	Palet	UM	€
ZIN35-1756/100	DK-FIX Multi Corte Cuadrado	100 x 100 x 1.000	4	60	und.	149,91

CARGA

**12**  
kg

DENSIDAD

**140**  
kg/m<sup>3</sup>

## DESCRIPCIÓN

Soporte cuadrado de 100 x 100 mm y espesor hasta 1000 mm (superficie útil de 80 x 80 mm).

Se puede cortar según el espesor deseado, marcado cada 20 mm.

Empaquetado en cajas.

## MATERIAL

Fabricado en EPS (poliestireno) con una alta densidad.

## UTILIZACIÓN

Se utiliza para cargas ligeras.

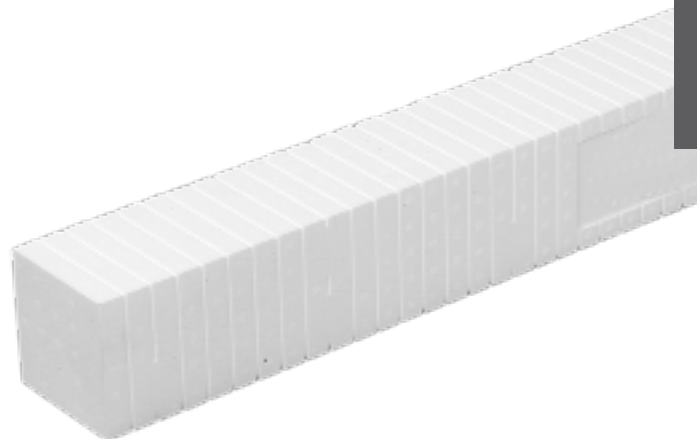

## DK-FIX SOPORTE

Código	Producto	Medidas (mm)	Caja	Palet	UM	€
ZIN35-1798/8	DK-FIX Soporte	80 x 125 x 240	1	270	und.	83,17
ZIN35-1798/10	DK-FIX Soporte	100 x 125 x 240	1	270	und.	86,04
ZIN35-1798/12	DK-FIX Soporte	120 x 125 x 240	1	270	und.	88,71
ZIN35-1798/14	DK-FIX Soporte	140 x 125 x 240	1	270	und.	91,50
ZIN35-1798/16	DK-FIX Soporte	160 x 125 x 240	1	216	und.	94,29

### DENSIDAD

**350**  
kg/m<sup>3</sup>

### DESCRIPCIÓN

Soporte rígido, reforzado con dos placas de acero, inyectado con espuma de poliuretano.

Compuesto de una placa de aluminio para atornillar los elementos montados, una tarjeta compacta (HPL), optimiza la distribución de las presiones sobre la superficie. Se suministra con 3 tornillos y tacos para el montaje.

Disponible en 80, 100, 120, 140 y 160 por 125 x 240 mm.

### MATERIAL

Fabricado en PU (poliuretano), placa de acero y aluminio.

### UTILIZACIÓN

Se usa para elementos de carga pesada, como ganchos para ventanas hasta 400 kg.

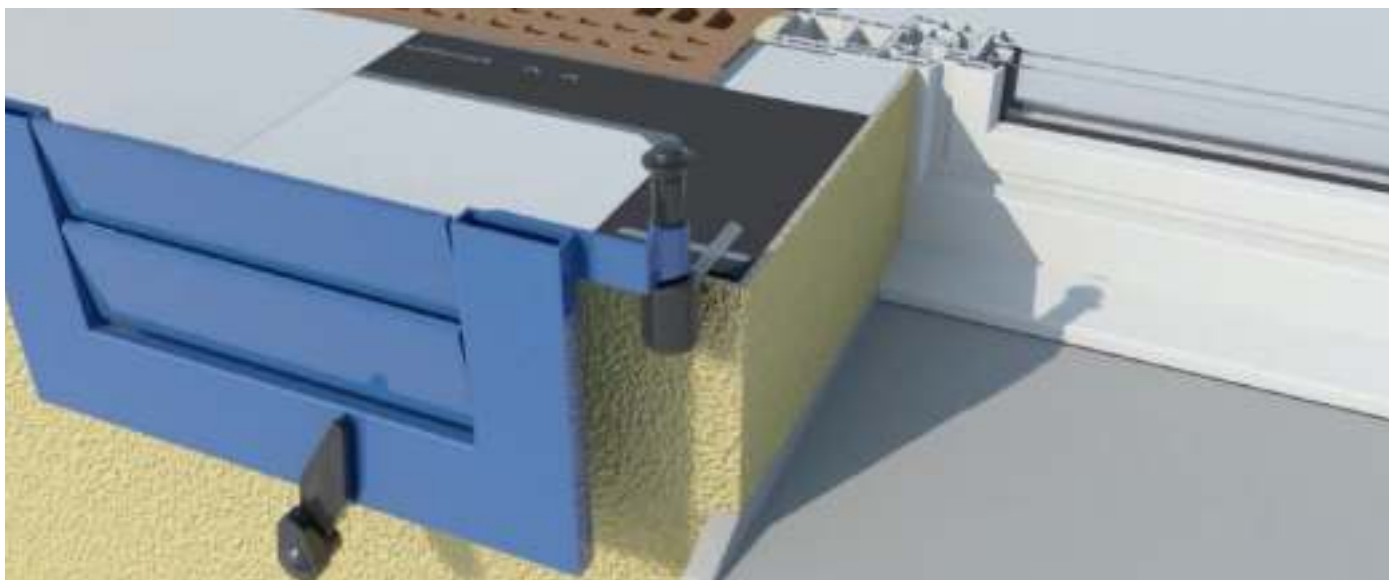
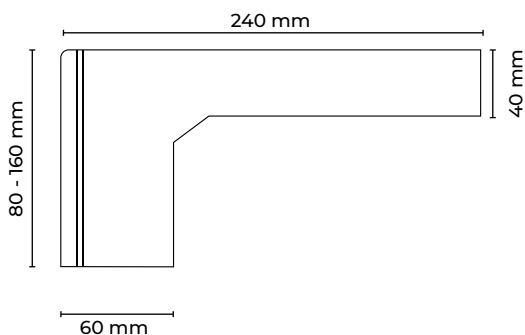



# DK-FIX SOPORTE GREEN

Código	Producto	Medidas (mm)	Caja	Palet	UM	€
ZIN35-1798/8MY	Soporte DK-MY Fix c/plancha Aluminio	80 x 125 x 280	1	270	und.	35,67
ZIN35-1798/10MY	Soporte DK-MY Fix c/plancha Aluminio	100 x 125 x 280	1	270	und.	36,13
ZIN35-1798/12MY	Soporte DK-MY Fix c/plancha Aluminio	120 x 125 x 280	1	270	und.	37,00
ZIN35-1798/14MY	Soporte DK-MY Fix c/plancha Aluminio	140 x 125 x 280	1	270	und.	37,46
ZIN35-1798/16MY	Soporte DK-MY Fix c/plancha Aluminio	160 x 125 x 280	1	270	und.	38,33

**DESCRIPCIÓN**

DK-MY FIX es un soporte rígido, no pudre, sin CFC, reforzado por dos planchas de aluminio.

Incluye tres tacos par atornillar. Disponible en medidas de 80,100,120,140 y 160 por 125 por 280 mm.

**MATERIAL**

Fabricado en PP (polipropileno), con placas internas de aluminio.

**UTILIZACIÓN**

Se usa para el anclaje de soportes persianas e otros elementos de fijación en fachadas S.A.T.E. garantizando la ausencia del puente térmico.

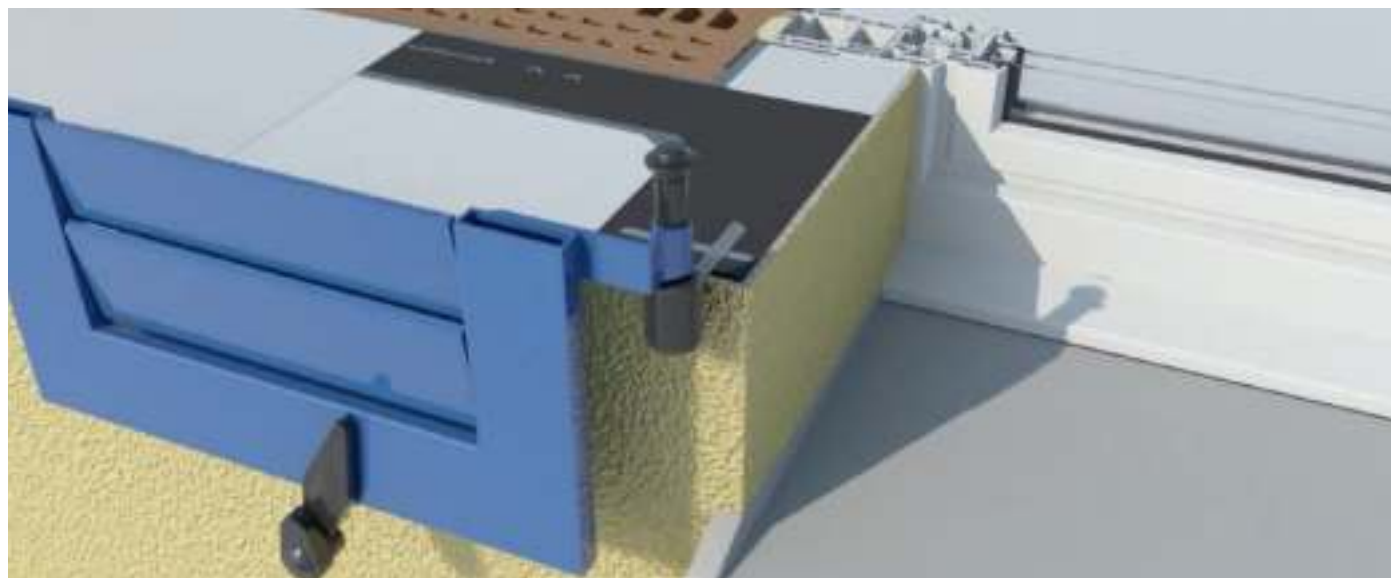
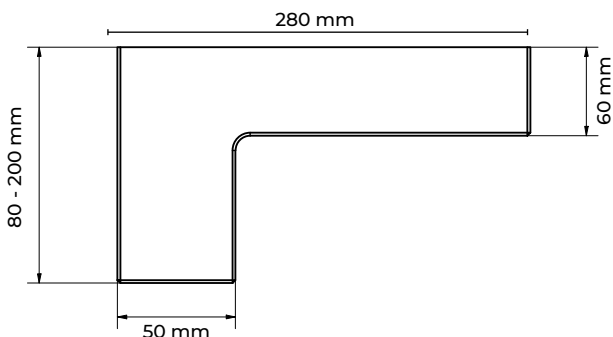

## ÁNGULO EN PVC Y ALUMINIO CON RED

### DESCRIPCIÓN

Ángulo con malla de fibra de vidrio. La red es la misma que se utiliza para el revestimiento del sistema capoto.

### MATERIAL

Fabricado en PVC/aluminio con red de fibra de vidrio.

### UTILIZACIÓN

Se utiliza para que haya una resistencia uniforme en todo el aislamiento del edificio.



Código	Producto	Medidas (mm)	Caja	Palet	UM	€
ZIN33-1664	Ángulo en PVC Plus	80 x 120 x 2.500	125 m	42 cj.	cj.	152,50
ZIN33-1664E	Ángulo en PVC Plus	100 x 100 x 2.500	125 m	42 cj.	cj.	135,36
ZIN33-1667P	Ángulo en PVC Plus	100 x 150 x 2.500	125 m	38 cj.	cj.	157,50
ZIN33-1668P	Ángulo en PVC Plus	100 x 230 x 2.500	125 m	33 cj.	cj.	213,88
ZIN33-1665E	Ángulo en Aluminio Plus	100 x 100 x 2.500	125 m	33 cj.	cj.	152,15
ZIN33-1667	Ángulo en Aluminio Plus	80 x 150 x 2.500	125 m	33 cj.	cj.	187,91

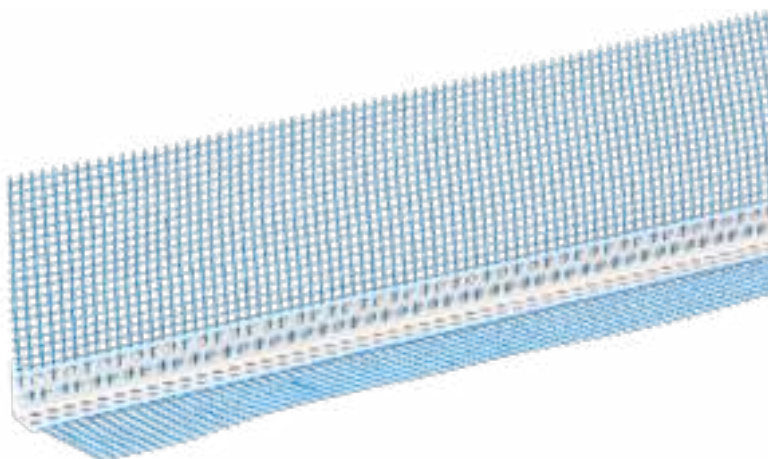
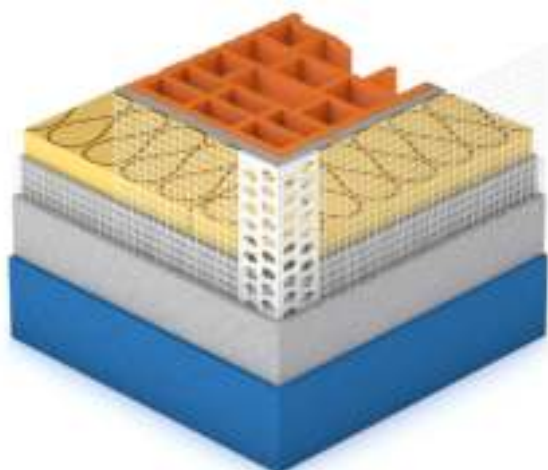

## ÁNGULO PUNTA FINA EN PLÁSTICO CON RED



Código	Producto	Medidas (mm)	Caja	Palet	UM	€
ZIN33-1635	Ángulo Punta Fina en Plástico	100 x 100 x 2.500	62,5 m	34	cj.	152,50

### DESCRIPCIÓN

Ángulo punta fina con red de fibra de vidrio para protección de las esquinas.

La red inflada en caliente en el PVC garantiza la máxima resistencia al desgarro.

### MATERIAL

Fabricado en PVC con red de fibra de vidrio.

### UTILIZACIÓN

Se utiliza en las esquinas en los revestimientos del aislamiento, facilita la colocación con la superficie.

El perfil de PVC queda a la vista después de la nivelación. (punta de 4 mm)

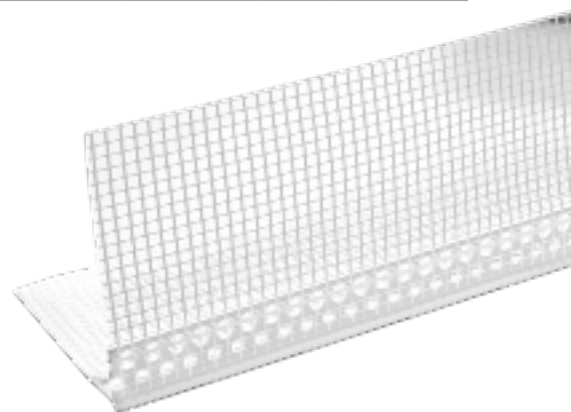

## ÁNGULO EN PVC CON RED - LOGOTIPO DAKOTA

Código	Producto	Medidas (mm)	Caja	Palet	UM	€
ZIN33-1664DK	Ángulo en PVC - Logotipo marca Dakota	80 x 120 x 2.500	125 m	40 cj.	cj.	176,33



### DESCRIPCIÓN

Ángulo con malla de fibra de vidrio. La red es la misma que se utiliza para el revestimiento del sistema capoto.

### MATERIAL

Fabricado en PVC con red de fibra de vidrio R131 marcado Dakota.

### UTILIZACIÓN

Se utiliza para que haya una resistencia uniforme en todo el aislamiento del edificio.



## PERFIL ÁNGULO UNIVERSAL EN ROLLOS

Código	Producto	Medidas (mm)	Caja	Palet	UM	€
ZIN33-1660BOX	Perfil Ángulo Universal en Rollos	100 x 100 x 25.000	25 m	24 cj.	cj.	60,00



### DESCRIPCIÓN

Ángulo con malla de fibra de vidrio y de ángulo abierto. La red es la misma que se utiliza para el revestimiento del sistema capoto.

El ángulo se puede cortar a la longitud requerida.

### MATERIAL

Fabricado en PVC con red de fibra de vidrio.

### UTILIZACIÓN

Se utiliza en las esquinas en los revestimientos del aislamiento,



## PERFIL ÁNGULO CON RED PARA ARCO

Código	Producto	Medidas (mm)	Caja	Palet	UM	€
ZIN33-1667PA/50	Ángulo con Red para Arco	100 x 100 x 2.500	50 m	22 cj.	cj.	107,88



### DESCRIPCIÓN

Ángulo con malla de fibra de vidrio y termo sellada.

El ángulo puede ser cortado o doblado según sea necesario.

### MATERIAL

Fabricado en PVC con red de fibra de vidrio.

### UTILIZACIÓN

Se utiliza en las esquinas en los revestimientos del aislamiento, facilita la colocación con la superficie en formas arquitectónicas de arco.



## VIERTEAGUAS A LA VISTA CON RED

Código	Producto	Medidas (mm)	Caja	Palet	UM	€
ZIN33-1669RV	Vier-teaguas a Vista "Strip" Plus	100 x 100 x 2.500	25 und.	34 cj.	und.	5,63

**DESCRIPCIÓN**

Ángulo con red de fibra de vidrio en lado superior, sellado térmico. El perfil de plástico es visible.

**MATERIAL**

Fabricado en PVC con red de fibra de vidrio.

**UTILIZACIÓN**

Se utiliza para protección de las esquinas. Ideal para dinteles de ventanas, intradoses de balcones y cajones de persianas.

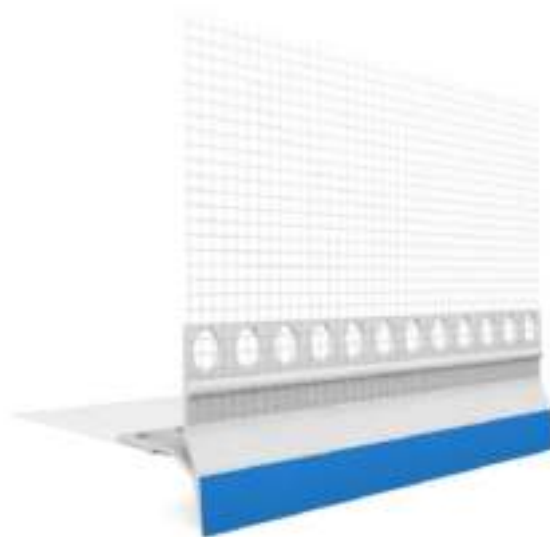
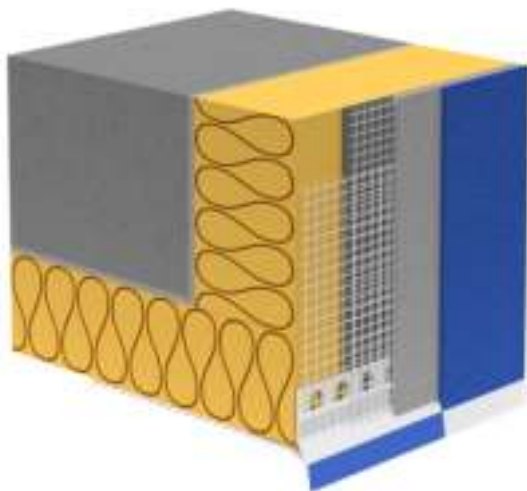

## VIERTEAGUAS A LA VISTA "STRIP" CON RED

Código	Producto	Medidas (mm)	Caja	Palet	UM	€
ZIN33-1669RVP	Vier-teaguas a la Vista "Strip" con Red	100 x 100 x 2.500	20 und.	42 cj.	und.	5,91

**DESCRIPCIÓN**

Ángulo con red de fibra de vidrio R131 en lado inferior, sellado térmico. El perfil de plástico es visible.

**MATERIAL**

Fabricado en PVC con red de fibra de vidrio.

**UTILIZACIÓN**

Se utiliza para protección de las esquinas. Ideal para dinteles de ventanas, intradoses de balcones y cajones de persianas.

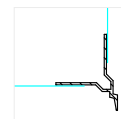

## VIERTAGUAS A LA VISTA ESPECIAL

Código	Producto	Medidas (mm)	Caja	Palet	UM	€
ZIN33-1669RVS	Vierteaguas a la Vista Especial	100 x 100 x 2.500	25 und.	30 cj.	cj.	140,91

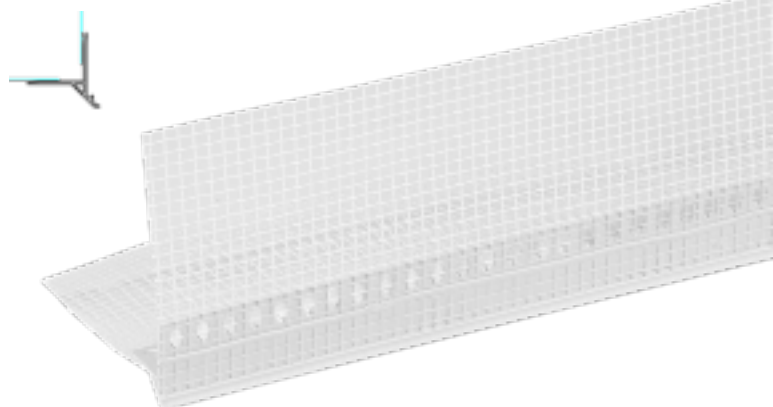

### DESCRIPCIÓN

Ángulo con red de fibra de vidrio, sellado térmico. El perfil de plástico se aplica con el fin de hacer uniforme la superficie para la pintura.

### MATERIAL

Fabricado en PVC con red de fibra de vidrio.

### UTILIZACIÓN

Se utiliza para protección de las esquinas. Ideal para dinteles de ventanas, intradoses de balcones y cajones de persianas.

## VIERTAGUAS CON RED STANDARD

Código	Producto	Medidas (mm)	Caja	Palet	UM	€
ZIN33-1669R	Vierteaguas con Red Standard	100 x 140 x 2.500	20 und.	42 cj.	cj.	102,73

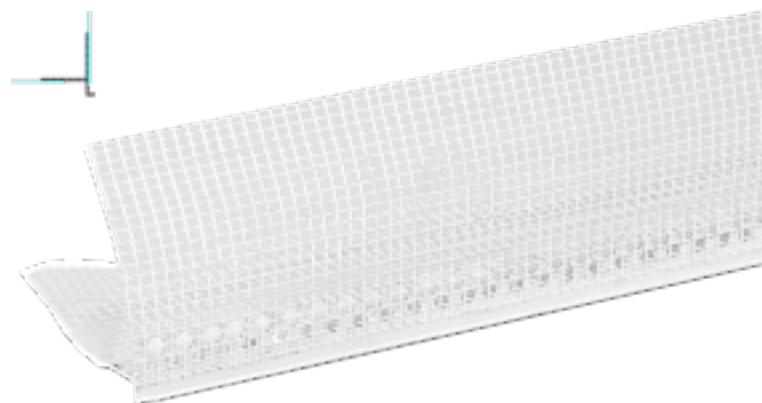

### DESCRIPCIÓN

Ángulo con red de fibra de vidrio con borde levantado, sellado térmico. El perfil de plástico es visible.

### MATERIAL

Fabricado en PVC con red de fibra de vidrio.

### UTILIZACIÓN

Se utiliza para protección de las esquinas. Ideal para dinteles de ventanas, intradoses de balcones y cajones de persianas.

## VIERTAGUAS CON RED

Código	Producto	Medidas (mm)	Caja	Palet	UM	€
ZIN33-1669RE	Vierteaguas con Red	100 x 100 x 2.500	20 und.	42 cj.	cj.	107,24

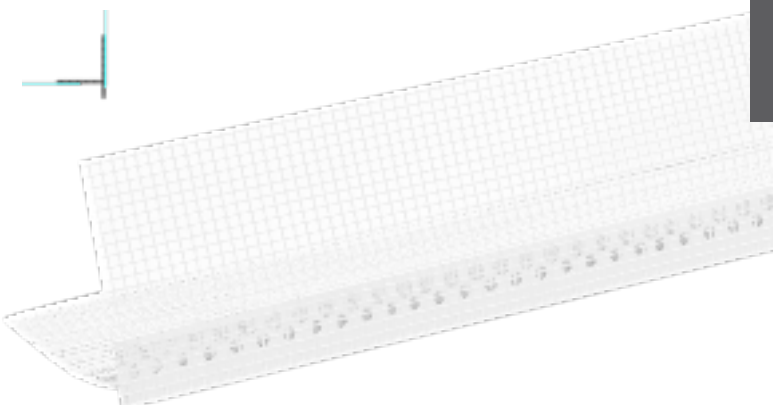

### DESCRIPCIÓN

Ángulo con red de fibra de vidrio con ángulo en L, sellado térmico. El perfil de plástico se aplica con el fin de hacer uniforme la superficie para la pintura.

### MATERIAL

Fabricado en PVC con red de fibra de vidrio.

### UTILIZACIÓN

Se utiliza para protección de las esquinas. Ideal para dinteles de ventanas, intradoses de balcones y cajones de persianas.

## VIERTEAGUAS CON RED PARA BASE DE SALIDA

Código	Producto	Medidas (mm)	Caja	Palet	UM	€
ZIN32-1678	Vierteaguas con Red para Base de Salida	50 x 2.500	25 und.	56 cj.	cj.	250,00



### DESCRIPCIÓN

Perfil en PVC con red anti-goteo para perfil de arranque.

### MATERIAL

Fabricado en PVC con red de fibra de vidrio.

### UTILIZACIÓN

Se utiliza para aplicar sobre la base de salida y garantiza un empalme perfecto con el panel aislante, interrumpiendo el curso del agua y evitando filtraciones internas en la zona del zócalo.

## PERFIL PARA ALFEIZAR

Código	Producto	Medidas (mm)	Caja	Palet	UM	€
ZIN33-1692	Perfl para Alfeizar	25 x 25 x 2.000	25 und.	20 cj.	und.	7,42

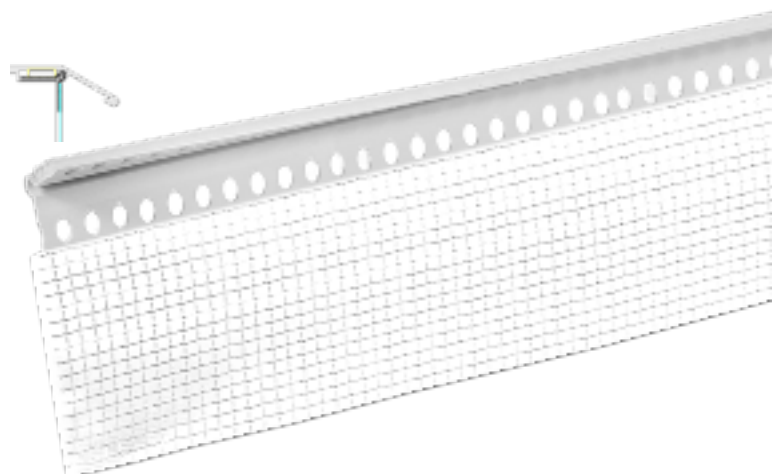

### DESCRIPCIÓN

Perfil con cinta auto-adhesiva de 4 mm, red en fibra de vidrio R131, termo-soldada.

### MATERIAL

Fabricado en PVC y red en fibra de vidrio.

### UTILIZACIÓN

Se instala entre el panel aislante y bajo el alféizar en aluminio, mármoles de puertas y ventanas, cajones de persianas, etc...

## PERFIL TERMINAL CON RED

Código	Producto	Medidas (mm)	Caja	Palet	UM	€
ZIN33-1671/3	Perfil Terminal PVC con Red	h. 3,0 x 2.000	25 und.	45 cj.	und.	3,44
ZIN33-1671/6	Perfil Terminal PVC con Red	h. 6,0 x 2.000	25 und.	45 cj.	und.	3,75
ZIN33-1671/10	Perfil Terminal PVC con Red	h. 10,0 x 2.000	25 und.	45 cj.	und.	4,02

### DESCRIPCIÓN

Perfil terminal de PVC con red de fibra de vidrio R131 termo-soldada, de diversos espesores.

### MATERIAL

Fabricado en PVC y red en fibra de vidrio.

### UTILIZACIÓN

Se utiliza para hacer bordes limpios como cierre de la superficie enlucida.

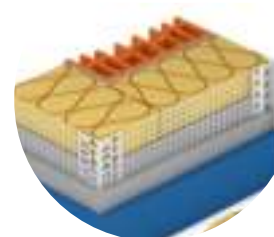

# JUNTA DE DILATACIÓN PVC CON RED

Código	Ref	Producto	Medidas (mm)	Caja	Palet	UM	€
ZIN33-1669PX	01	Junta de Dilatación PVC con Red	100 x 100 x 2.500	25 und.	20 cj.	und.	27,50
ZIN33-1669PAX	02	Junta de Dilatación en Ángulo PVC con Red	100 x 100 x 2.500	25 und.	20 cj.	und.	33,73
ZIN33-1669D	03	Junta de Dilatación Plus	h. 7 x 2.500	25 und.	20 cj.	und.	15,03

## DESCRIPCIÓN

Junta con red de fibra de vidrio R131 termo-soldada.

## MATERIAL

Fabricada en PVC, goma y red en fibra de vidrio.

## UTILIZACIÓN

Se utiliza para instalar entre los paneles aislantes en casos de uniones estructurales del edificio o en aquellas en las que es necesario garantizar una adecuada dilatación para la absorción de los movimientos de asentamiento.

Para paredes continuas.

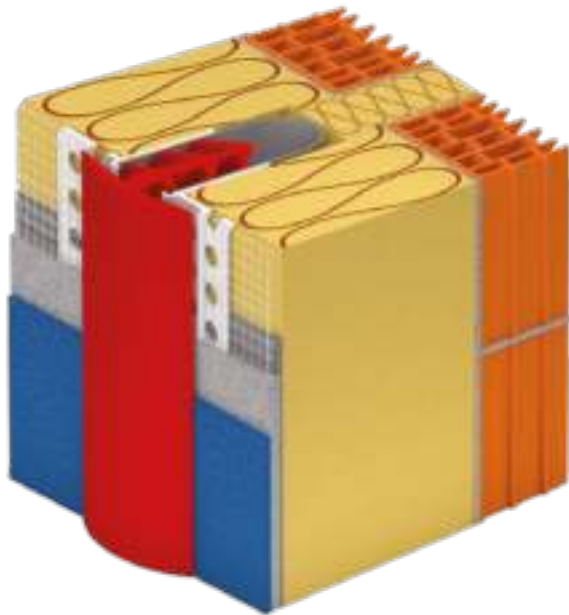

01

02

03



## PERFIL PARA VENTANAS STANDARD

Código	Producto	Medidas (mm)	Caja	Palet	UM	€
ZIN33-1690	Perfil para Ventanas Standard	140 x 2.400	20 und.	45 cj.	und.	6,05



### DESCRIPCIÓN

Perfil de PVC con Cinta Autoadhesiva y red en fibra de vidrio, estándar o R131, termo-soldada.

**Conforme Normativa UNI 1175:2018 CLASE 1D.**

### MATERIAL

Fabricado en PVC con red en fibra de vidrio.

### UTILIZACIÓN

Se utiliza para aplicar al marco de la ventana y garantizar el estancamiento de la lluvia, batiente del enlucido a la ventana. Dotado de aleta protectora adhesiva extraíble que permite la protección del cristal durante la fase del enlucido.

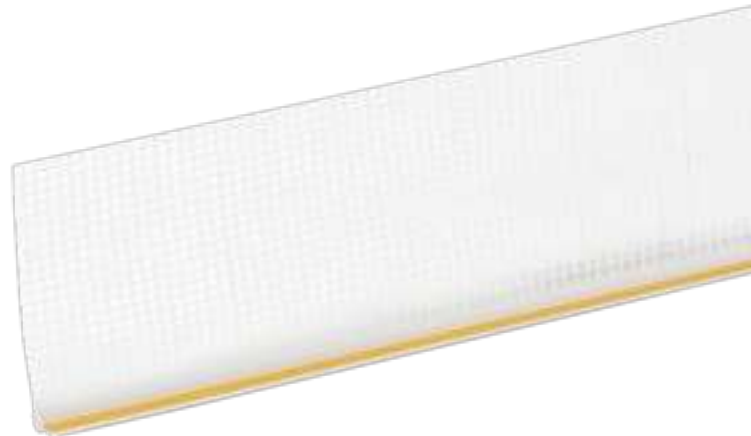

## PERFIL PARA VENTANAS PLUS

Código	Producto	Medidas (mm)	Caja	Palet	UM	€
ZIN33-1691	Perfil para Ventanas Plus	120 x 2.400	30 und.	36 cj.	und.	7,15



### DESCRIPCIÓN

Perfil de PVC con Cinta Autoadhesiva y red en fibra de vidrio, estándar o R131, termo-soldada.

**Conforme Normativa UNI 1175:2018 CLASE 1D.**

### MATERIAL

Fabricado en PVC con red en fibra de vidrio.

### UTILIZACIÓN

Se utiliza para aplicar al marco de la ventana y garantizar el estancamiento de la lluvia, batiente del enlucido a la ventana. Dotado de aleta protectora adhesiva extraíble que permite la protección del cristal durante la fase del enlucido.





# BASE DE SALIDA EN ALUMINIO

Código	Producto	Medidas (mm)	Caja	Palet	UM	€
		A x l.				
ZIN32-1680/3E	Base de Salida en Aluminio	30 x 2.500	25 m	2.025 m	m	3,14
ZIN32-1680/4E	Base de Salida en Aluminio	40 x 2.500	25 m	1.725 m	m	3,00
ZIN32-1680/5E	Base de Salida en Aluminio	50 x 2.500	25 m	1.250 m	m	3,48
ZIN32-1680/6E	Base de Salida en Aluminio	60 x 2.500	25 m	1.250 m	m	4,00
ZIN32-1680/8E	Base de Salida en Aluminio	80 x 2.500	25 m	875 m	m	4,88
ZIN32-1680/10E	Base de Salida en Aluminio	100 x 2.500	25 m	875 m	m	6,51
ZIN32-1680/12E	Base de Salida en Aluminio	120 x 2.500	25 m	750 m	m	8,76
ZIN32-1680/14	Base de Salida en Aluminio	140 x 2.500	25 m	750 m	m	11,33
ZIN32-1680/16	Base de Salida en Aluminio	160 x 2.500	25 m	500 m	m	12,48
ZIN32-1680/18	Base de Salida en Aluminio	180 x 2.500	25 m	400 m	m	17,38
ZIN32-1680/20	Base de Salida en Aluminio	200 x 2.500	25 m	400 m	m	17,83

**DESCRIPCIÓN**

Base de salida, con terminal anti-goteo.  
 Disponible en diversas dimensiones, dependiendo del espesor del panel aislante.

**MATERIAL**

Fabricado en aluminio.

**UTILIZACIÓN**

Se utiliza como base para la colocación de los paneles aislantes en EPS, como primer paso del SATE.

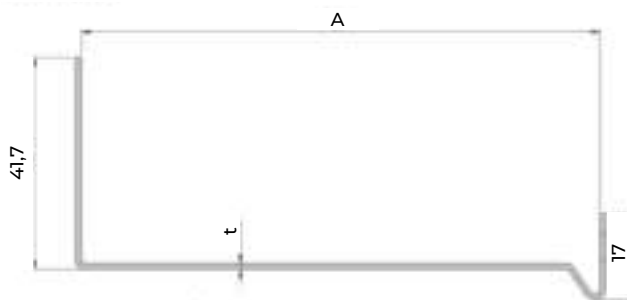
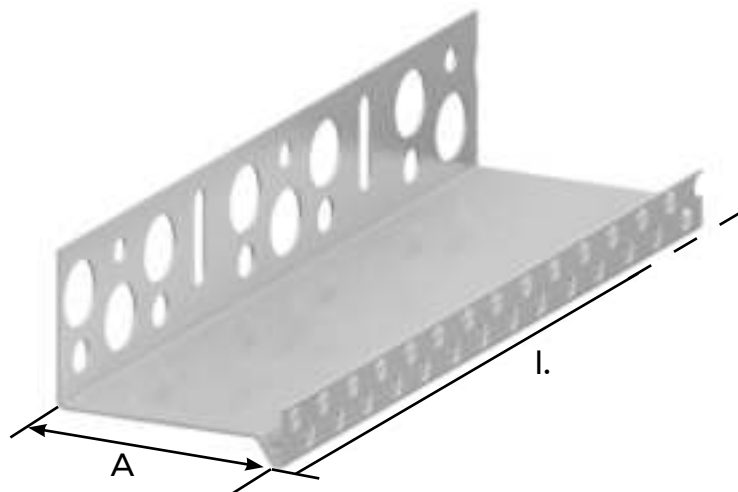
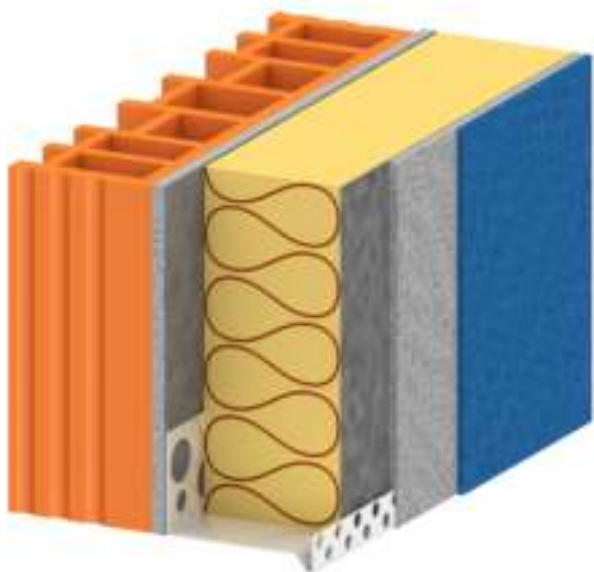

## BASE DE SALIDA EN PVC CON SOPORTE

Código	Producto	Medidas (mm)	Caja	Palet	UM	€
ZIN32-1680/6B	Base de Salida en PVC	60-90 l. 2.000	20 m	40 cj.	m	6,95
ZIN32-1680/6T	Terminación para Base de Salida con Red	60-90 l. 2.000	20 m	40 cj.	m	4,77
ZIN32-1680/10B	Base de Salida en PVC	100-160 l. 2.000	20 m	40 cj.	m	9,59
ZIN32-1680/10T	Terminación para Base de Salida con Red	100-160 l. 2.000	20 m	40 cj.	m	7,72
ZIN32-1680/P3K*	Kit Base Salida + Terminación con Red	160-240 l. 2.500	25 m	21 cj.	cj.	520,41

### DESCRIPCIÓN

Base de salida compuesto de varios soportes y un terminal con red en PVC anti-goteo. Completo de ángulo interno y externo con red de fibra de vidrio termo-soldada.

### MATERIAL

Fabricado en PVC con red de fibra de vidrio.

### UTILIZACIÓN

Se utiliza como base para la colocación de los paneles aislantes en EPS, como primer paso del SATE.

**\*EL KIT DE 160 A 240 MM VIENE EN CAJAS COMPLETAS (BASE DE SALIDA EN PVC + PERFIL TERMINAL).**

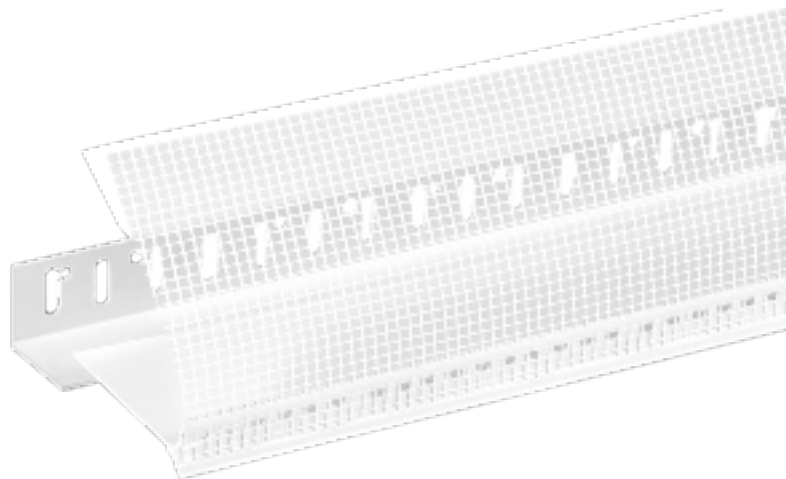

## PERFIL DE CIERRE

Código	Producto	Medidas (mm)	Caja	Palet	UM	€
ZIN32-1681/3	Perfil de Cierre	30 x 2.500	25 m	-	m	10,13
ZIN32-1681/4	Perfil de Cierre	40 x 2.500	25 m	-	m	10,13
ZIN32-1681/5	Perfil de Cierre	50 x 2.500	25 m	-	m	10,88
ZIN32-1681/6	Perfil de Cierre	60 x 2.500	25 m	-	m	12,23
ZIN32-1681/7	Perfil de Cierre	70 x 2.500	25 m	-	m	13,22
ZIN32-1681/8	Perfil de Cierre	80 x 2.500	25 m	-	m	13,28
ZIN32-1681/10	Perfil de Cierre	100 x 2.500	25 m	-	m	15,67

### DESCRIPCIÓN

Perfil de cierre vertical o horizontal pre-barnizado en color blanco (espesor de 0,8 - 1,2 mm).

### MATERIAL

Fabricado en aluminio pre-barnizado.

### UTILIZACIÓN

Se utiliza para cerrar los paneles aislantes en los puntos críticos.

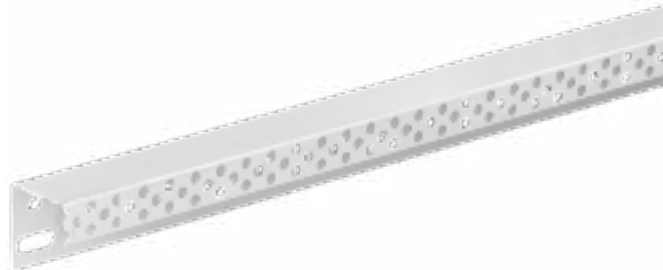

## ELEMENTO DE UNIÓN PARA BASE DE SALIDA

Código	Producto	Medidas (mm)	Caja	Palet	UM	€
ZIN32-1680G	Elemento de Unión para Base de Salida	30	100 und.	-	cj.	14,19

### DESCRIPCIÓN

Elemento de unión para colocar la base de salida.

### MATERIAL

Goma rígida.

### UTILIZACIÓN

Se utiliza para unir en horizontal la base de salida y evitar el hundimiento por los cambios de temperatura.



## TACO DE PERCUSIÓN

Código	Producto	Medidas (mm)	Caja	Palet	UM	€
TER11-2325	Taco de Percusión	∅ 5 x 27	200 und.	-	cj.	15,38
TER11-2327	Taco de Percusión	∅ 6 x 37	200 und.	-	cj.	17,00
TER11-2329	Taco de Percusión	∅ 8 x 80	50 und.	-	cj.	19,11

### DESCRIPCIÓN

Taco de percusión con rosca.

### MATERIAL

Fabricado en acero galvanizado y taco de plástico.

### UTILIZACIÓN

Se utiliza para fijar al muro la base de salida. Se recomienda colocar horizontalmente cada 300 mm.



## DISTANCIADOR PARA BASE DE SALIDA

Código	Producto	Medidas (mm)	Caja	Palet	UM	€
ZIN32-1680/D2	Distanciador para Base de Salida	2	50 und.	-	cj.	17,58
ZIN32-1680/D3	Distanciador para Base de Salida	3	50 und.	-	cj.	20,64
ZIN32-1680/D4	Distanciador para Base de Salida	4	50 und.	-	cj.	25,22
ZIN32-1680/D5	Distanciador para Base de Salida	5	50 und.	-	cj.	25,22
ZIN32-1680/D10	Distanciador para Base de Salida	10	50 und.	-	cj.	30,57

### DESCRIPCIÓN

Distanciador para perfiles de arranque disponible en varios espesores.

### MATERIAL

Fabricado en plástico.

### UTILIZACIÓN

Se utiliza para compensar los defectos al colocar la base de salida.

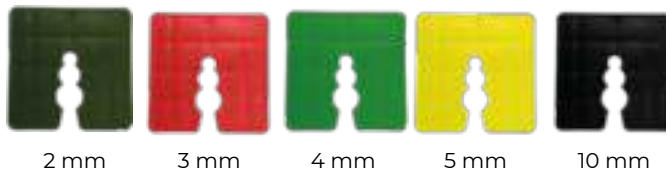

2 mm

3 mm

4 mm

5 mm

10 mm

## PERFIL DE CUBIERTA

Código	Producto	Medidas (mm)	Caja	Palet	UM	€
ZIN32-1680/S	Perfil de Cubierta	50 x 2.500	50 m	1.000 m	m	<b>10,70</b>
ZIN32-1680/S1	Perfil de Cubierta	80 x 2.500	35 m	700 m	m	<b>15,95</b>
ZIN32-1680/S2	Perfil de Cubierta	120 x 2.500	25 m	500 m	m	<b>21,40</b>

**DESCRIPCIÓN**

Perfil para cierre, perforado en el lado hacia la pared, para proteger el panel de aislamiento (espesor 0,5 - 0,8 - 1,2 mm).

**MATERIAL**

Fabricado en aluminio.

**UTILIZACIÓN**

Se utiliza para cubrir y proteger el panel de aislamiento en la ventana.

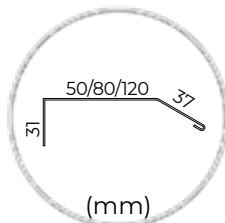
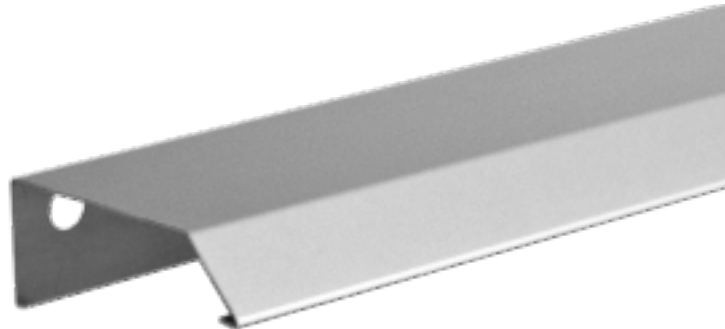

## PERFIL DE UNIÓN PARA PANELES

Código	Producto	Medidas (mm)	Caja	Palet	UM	€
ZIN32-1680/R1	Perfil de Copertina Ripresa	90 x 2.500	25 m	-	m	<b>11,06</b>

**DESCRIPCIÓN**

Perfil para unión de paneles.

**MATERIAL**

Fabricado en aluminio.

**UTILIZACIÓN**

Se utiliza para proteger el panel de aislamiento inferior, en la unión entre paneles de diferentes espesores.

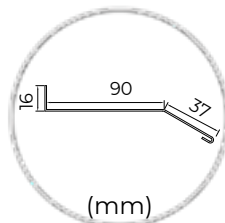
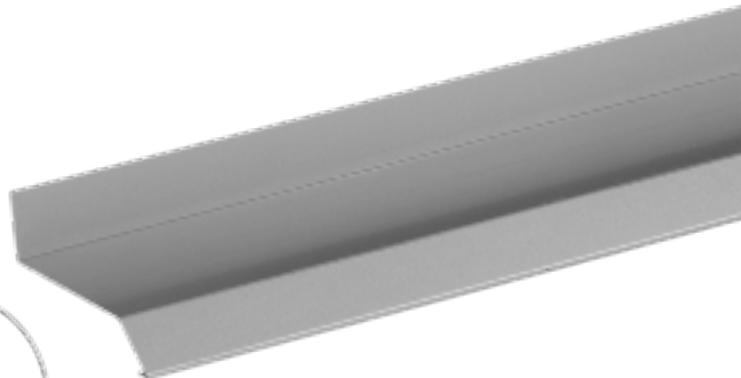

# ANGULAR EN RED Y RED PRE-CONFORMADA

Código	Producto	Medidas (mm)	Caja	Palet	UM	€
ZIN33-1632	Angular en Red	100	25 und.	48 cj.	cj.	<b>161,70</b>
ZIN33-1633	Angular en Red	200	25 und.	32 cj.	cj.	<b>179,30</b>
ZIN33-1630	Red Pre-conformada	20/30/17 x 2.000	20 und.	50 cj.	cj.	<b>120,38</b>
ZIN33-1631	Red Pre-conformada	20/30/17 x 2.000	20 und.	50 cj.	cj.	<b>120,38</b>

## DESCRIPCIÓN

(01-02): Angular blanco pre-conformado (R131, correspondiente al peso por m<sup>2</sup> de fibra de vidrio neto de resina).

(03-04): Red para estrías de color blanco (R131, correspondiente al peso por m<sup>2</sup> de fibra de vidrio neto de resina).

Empaquetado en cajas.

## MATERIAL

Fabricado en fibra de vidrio tipo E de Saint Gobain, impregnada con resina anti-alcalina SBR, distancia entre ejes de 3,5 x 3,8 mm y gramaje de 165 gr/m<sup>2</sup>.

## UTILIZACIÓN

(01-02): Se utiliza para instalar en los intradoses de ventanas y puertas como refuerzo añadido del armazón.

(03-04): Se utiliza para instalar en las estrías de las placas aislantes.

01-02

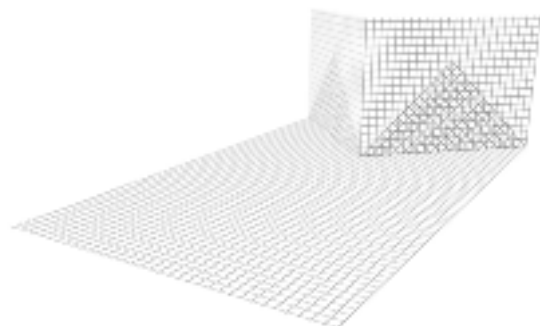

03-04



01

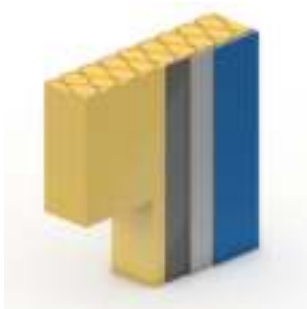

02

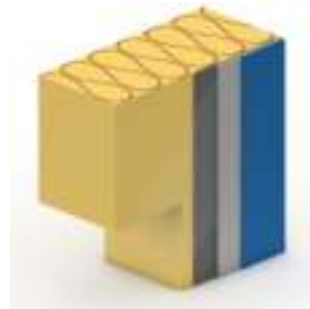

03

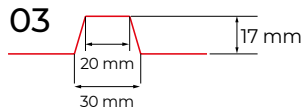

04

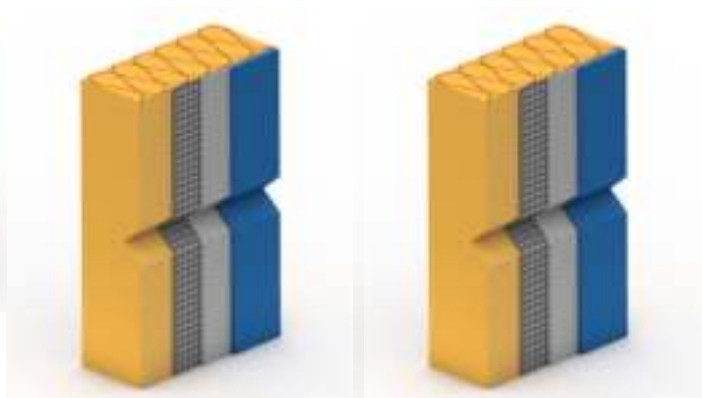
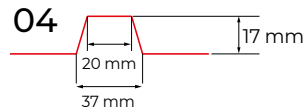



## ALULIGHT TRAMPILLA DE INSPECCIÓN

Código	Producto	Espesor	Medidas (mm)	Palet	UM	€
		c	a x b			
GAN01-6040	AluLight con Panel Hydro	12,5 mm	200 x 200	243	und.	30,25
GAN01-6041	AluLight con Panel Hydro	12,5 mm	300 x 300	120	und.	37,76
GAN01-6042	AluLight con Panel Hydro	12,5 mm	400 x 400	55	und.	45,33
GAN01-6043	AluLight con Panel Hydro	12,5 mm	500 x 500	45	und.	59,50
GAN01-6044	AluLight con Panel Hydro	12,5 mm	600 x 600	32	und.	67,41

**CARACTERISTICAS Y VENTAJAS:**

- Apta para techos y paredes en cartón yeso.
- Resistencia a la humedad.
- Panel básico.
- Panel desenganchable.
- Panel rellenable con masilla/mortero (tornillos visibles).



## ALULIGHT BLANCA - TRAMPILLA DE INSPECCIÓN

Código	Producto	Espesor	Medidas (mm)	Palet	UM	€
		c	a x b			
GAN01-6005	AluLight Blanca con Panel Hydro	12,5 mm	200 x 200	243	und.	38,77
GAN01-6006	AluLight Blanca con Panel Hydro	12,5 mm	300 x 300	120	und.	48,19
GAN01-6007	AluLight Blanca con Panel Hydro	12,5 mm	400 x 400	55	und.	58,18
GAN01-6008	AluLight Blanca con Panel Hydro	12,5 mm	500 x 500	45	und.	75,47
GAN01-6009	AluLight Blanca con Panel Hydro	12,5 mm	600 x 600	32	und.	85,96

**CARACTERISTICAS Y VENTAJAS:**

- Apta para techos y paredes en cartón yeso.
- Resistencia a la humedad.
- Panel pintado
- Panel desenganchable.

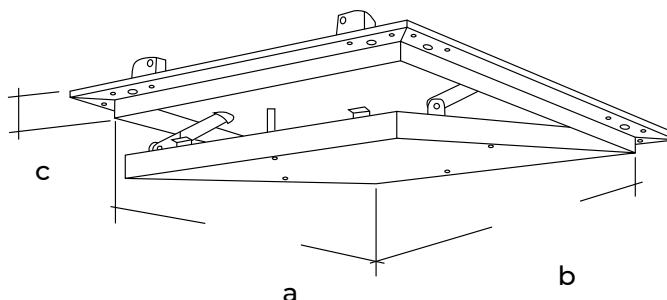

## ALUHYDRO CON JUNTA ANTI POLVO

Código	Producto	Espesor	Medidas (mm)	Palet	UM	€
		c	a x b			
GAN01-6090G	AluHydro Panel con Junta Anti Polvo sin Estuco	12,5 mm	200 x 200	320	und.	31,04
GAN01-6091G	AluHydro Panel con Junta Anti Polvo sin Estuco	12,5 mm	300 x 300	180	und.	38,69
GAN01-6092G	AluHydro Panel con Junta Anti Polvo sin Estuco	12,5 mm	400 x 400	80	und.	46,53
GAN01-6093G	AluHydro Panel con Junta Anti Polvo sin Estuco	12,5 mm	450 x 450	64	und.	57,98
GAN01-6094G	AluHydro Panel con Junta Anti Polvo sin Estuco	12,5 mm	500 x 500	36	und.	61,11
GAN01-6095G	AluHydro Panel con Junta Anti Polvo sin Estuco	12,5 mm	600 x 600	30	und.	69,17
GAN01-6096G	AluHydro Panel con Junta Anti Polvo sin Estuco	12,5 mm	600 x 1.200	16	und.	146,00
GAN01-6097G	AluHydro Panel con Junta Anti Polvo sin Estuco	12,5 mm	800 x 800	20	und.	98,10

### CARACTERISTICAS Y VENTAJAS:

- Apta para techos y paredes en cartón yeso.
- Resistencia a la humedad.
- Resistencia al aire.
- Resistencia al polvo.
- Panel con junta
- Panel básico.
- Panel desenganchable.

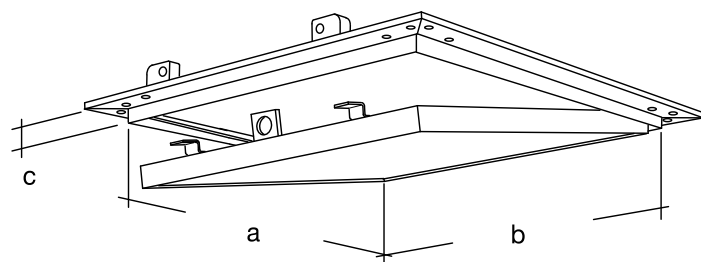
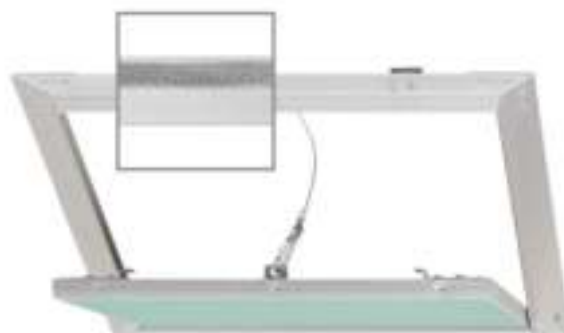

## ALUHYDRO CON JUNTA ANTI POLVO Y MARCO BLANCO

Código	Producto	Espesor	Medidas (mm)	Palet	UM	€
		c	a x b			
GAN01-6090GB	AluHydro Panel c/ Junta Anti Polvo sin Estuco Marco Blanco	12,5 mm	200 x 200	320	und.	35,29
GAN01-6091GB	AluHydro Panel c/ Junta Anti Polvo sin Estuco Marco Blanco	12,5 mm	300 x 300	180	und.	43,61
GAN01-6092GB	AluHydro Panel c/ Junta Anti Polvo sin Estuco Marco Blanco	12,5 mm	400 x 400	80	und.	54,19
GAN01-6093GB	AluHydro Panel c/ Junta Anti Polvo sin Estuco Marco Blanco	12,5 mm	450 x 450	64	und.	66,80
GAN01-6094GB	AluHydro Panel c/ Junta Anti Polvo sin Estuco Marco Blanco	12,5 mm	500 x 500	36	und.	71,59
GAN01-6095GB	AluHydro Panel c/ Junta Anti Polvo sin Estuco Marco Blanco	12,5 mm	600 x 600	30	und.	81,68
GAN01-6096GB	AluHydro Panel c/ Junta Anti Polvo sin Estuco Marco Blanco	12,5 mm	600 x 1.200	16	und.	149,48
GAN01-6097GB	AluHydro Panel c/ Junta Anti Polvo sin Estuco Marco Blanco	12,5 mm	800 x 800	20	und.	109,90



## SOFTLINE COMFORT CON CIERRE CLICK

Código	Producto	Medidas (mm)	Palet	UM	€
		a x b			
GAN01-6772	Softline Comfort con Cierre de Click	200 x 200	-	und.	29,19
GAN01-6776	Softline Comfort con Cierre de Click	300 x 300	-	und.	34,63
GAN01-6778	Softline Comfort con Cierre de Click	400 x 400	-	und.	43,30
GAN01-6780	Softline Comfort con Cierre de Click	500 x 500	-	und.	54,29
GAN01-6782	Softline Comfort con Cierre de Click	600 x 600	-	und.	62,97

### CARACTERISTICAS Y VENTAJAS:

- Apta para techos y paredes en cartón yeso.
- Pared solida.
- Panel pintado.
- Panel con bisagra fija.



## SOFTLINE PREPINTADA PARA LLAVE DE CIERRE

Código	Producto	Medidas (mm)	Palet	UM	€
		a x b			
GAN01-6852	Softline Prepintada para Llave de Cierre	200 x 200	-	und.	16,59
GAN01-6857	Softline Prepintada para Llave de Cierre	300 x 300	-	und.	20,73
GAN01-6859	Softline Prepintada para Llave de Cierre	400 x 400	-	und.	26,10
GAN01-6862	Softline Prepintada para Llave de Cierre	500 x 500	-	und.	39,83
GAN01-6863	Softline Prepintada para Llave de Cierre	600 x 600	-	und.	45,21

### CARACTERISTICAS Y VENTAJAS:

- Apta para techos y paredes en cartón yeso.
- Pared solida.
- Panel pintado.
- Panel con bisagra fija.



# SOFTLINE PREPINTADA HERMÉTICA ISO

Código	Producto	Medidas (mm)	Palet	UM	€
		a x b			
GAN01-6830	Softline Prepintada Hermética Iso (Cierre de Click)	200 x 200	-	und.	130,88
GAN01-6831	Softline Prepintada Hermética Iso (Cierre de Click)	300 x 300	-	und.	149,94
GAN01-6832	Softline Prepintada Hermética Iso (Cierre de Click)	400 x 400	-	und.	173,48
GAN01-6834	Softline Prepintada Hermética Iso (Cierre de Click)	500 x 500	-	und.	206,70
GAN01-6835	Softline Prepintada Hermética Iso (Cierre de Click)	600 x 600	-	und.	253,89

**CARACTERÍSTICAS Y VENTAJAS:**

- Apta para techos y paredes en cartón yeso.
- Pared solida.
- Panel pintado.
- Panel con bisagra fija.
- Resistencia al aire.
- Resistencia al polvo.
- Panel con junta.







DAKOTA®

# equipment

productos para obra.

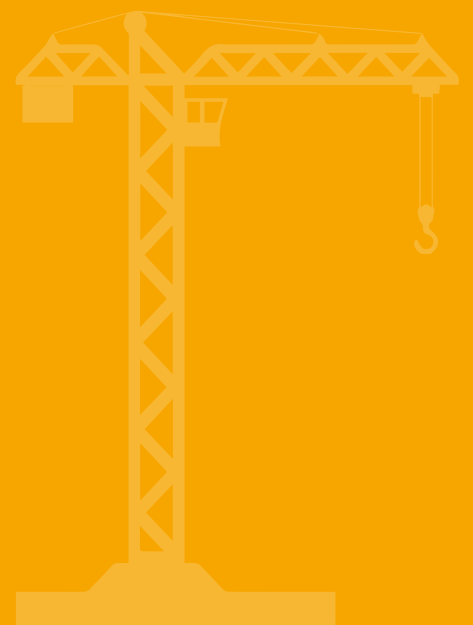



## Redes para obra

Redes de fibra de vidrio	<a href="#">E_299</a>
Mallas de velo liso	<a href="#">E_300</a>
Bolsas de polipropileno y fibra de vidrio	<a href="#">E_301</a>
Dak Metal	<a href="#">E_302</a>
Mallazo multiuso para bricolaje	<a href="#">E_303</a>
Red andamios / Obra / Ocultación	<a href="#">E_304</a>
Geotextil	<a href="#">E_306</a>

## Accesorios para obra

Cono, placas, tapones, espejos, cubos, llanas	<a href="#">E_308</a>
---	-----------------------



**PRODUCTOS PARA  
LA OBRA.**





## PRODUCTOS PARA LA OBRA

Sección dedicada a **Productos para Obra y Protección Individual**.

Incluye artículos para la visibilidad, la señalización, la protección y productos para utilizar en las obras..

- La **gama de Redes para Obra** de Dakota ha sido ideada para satisfacer cualquier necesidad en las obras, señalizándolas y delimitando las zonas de acceso, y recoger los polvos acumulados.
- **Redes galvanizadas de refuerzo estructural**, para aumentar las capacidades de carga de pavimentos y rehabilitaciones en general.
- **Productos de protección individual**, para prevenir accidentes en las obras.

## RED BAJO PAVIMENTO (MALLA 40X40 MM)

Código	Producto	Medidas (m)	Caja	Palet	UM	€
RETO3-4041	Red bajo pavimento 40x40	1,10 x 50	55	825	m <sup>2</sup>	3,81

### DESCRIPCIÓN

Red de color azul (identificación SGR120, corresponde al peso por m<sup>2</sup> de fibra de vidrio neto de resina pura), h. 1,00 x 50 m.

### MATERIAL

Fabricada en fibra de vidrio, impregnado con resina antialcalina SBR, distancia 40 x 40 mm (SGR120), gramaje de 145 gr/m<sup>2</sup>.

### UTILIZACIÓN

Se utiliza para el refuerzo, incluso de bajo espesor. Su resistencia media a la tracción, es superior a las redes de metal.  
Fácil colocación.



## DAK-FIBRA EN P.P.

Código	Producto	Medidas (mm)	Caja	Palet	UM	€
RETO4-1215	Fibra de PP 12 mm para Reforzado de Hormigón 150 gr.	-	100 bls.	20 cj.	bls.	2,75
RETO4-1260	Fibra de PP 12 mm para Reforzado de Hormigón 500 gr.	-	30 bls.	20 cj.	bls.	5,40

### DESCRIPCIÓN

Fibra para hormigón.

### MATERIAL

Fabricada en Polipropileno.

### UTILIZACIÓN

Se utiliza para que la parte superior del hormigón no se agriete.



## FIBRA DE VIDRIO PARA REFORZADO DE HORMIGÓN

Código	Producto	Medidas (mm)	Caja	Palet	UM	€
RETO4-1260FV	Fibra de Vidrio 12 mm (tipo E) 600 gr.	-	40 bls.	20 cj.	m <sup>2</sup>	5,50

### DESCRIPCIÓN

Fibra de vidrio para hormigón.

### MATERIAL

Fabricada en fibra de vidrio

### UTILIZACIÓN

Se utiliza para que la parte superior del hormigón no se agriete.  
Producto antifisuras y estructural.



# MALLAZO MULTIUSO PARA BRICOLAJE

Código	Producto	Medidas (m)	Caja	Palet	UM	€
ZIN30-1021	Mallazo Multiuso para Bricolaje - ø 2 mm - 5 x 5	2,00 x 1,00	40 m <sup>2</sup>	1.200m <sup>2</sup>	m <sup>2</sup>	4,58
ZIN30-1024	Mallazo Multiuso para Bricolaje - ø 4 mm - 15 x 15	2,00 x 1,00	40 m <sup>2</sup>	520 m <sup>2</sup>	m <sup>2</sup>	8,40



02

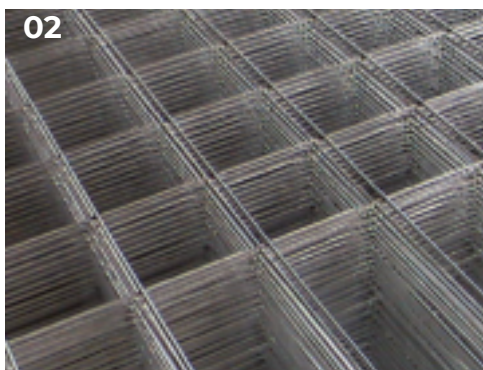
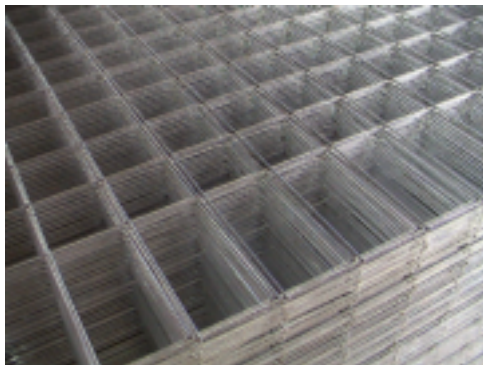

**DESCRIPCIÓN**

Red metálica electro soldada con varilla metalizada galvanizada en caliente. Disponible en 2 diámetros.

**MATERIAL**

Red galvanizada de d. 2,00 mm y 2,00 mm

**UTILIZACIÓN**

Se utiliza para estructuras ligeras, bajo pavimentos, etc, para disminuir las grietas causadas por la dilatación térmica.

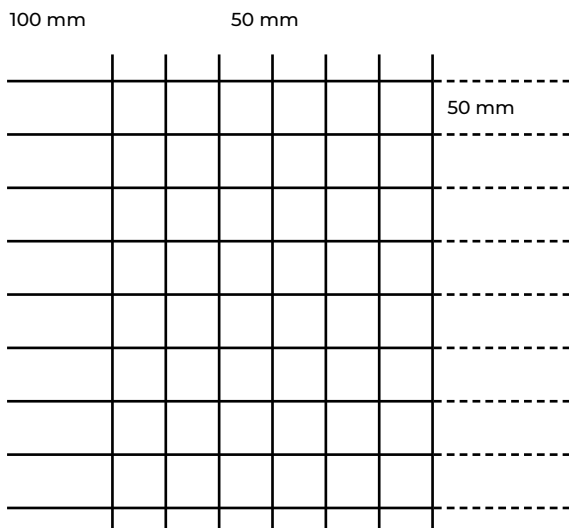

01

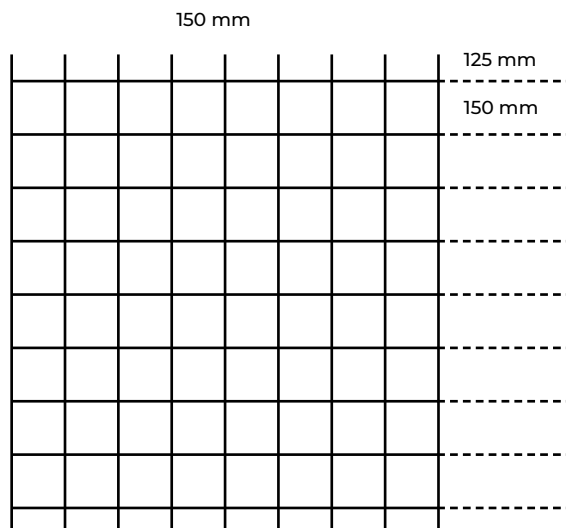

02

## RED PARA MORTERO BLANCA / AZUL - 90 / 110 GR

Código	Producto	Medidas (m)	Caja	Palet	UM	€
RET02-1040AI	Malla Fibra Vidrio Blanca P/Mortero 10 x 10 - 90 Gramos	1,00 x 50	50	2.000	m <sup>2</sup>	1,06
RET02-1040AZI	Malla Fibra Vidrio Azul P/Mortero 10 x 10 - 90 Gramos	1,00 x 50	50	2.000	m <sup>2</sup>	1,06
RET02-1020AI	Malla Fibra Vidrio Blanca P/Mortero 10 x 10 - 110 Gramos	1,00 x 50	50	1.750	m <sup>2</sup>	1,22
RET02-1020AZI	Malla Fibra Vidrio Azul P/Mortero 10 x 10 - 110 Gramos	1,00 x 50	50	1.750	m <sup>2</sup>	1,22

### DESCRIPCIÓN

Red en color azul y blanca..

### MATERIAL

Fabricado en fibra de vidrio con resina anti-alcalina.

### UTILIZACIÓN

Se utiliza para que penetre perfectamente el hormigón aumentando la resistencia de las paredes.

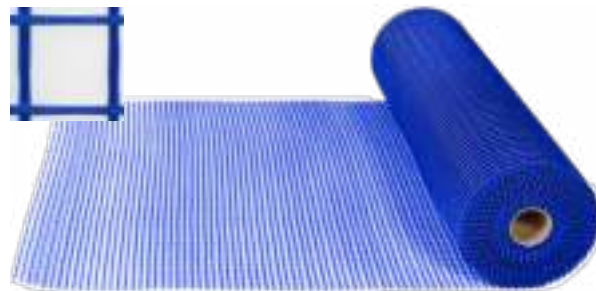

## RED DE FIBRA DE VIDRIO - YESO 75 GR

Código	Producto	Medidas (m)	Caja	Palet	UM	€
RET01-1000AI	Malla Fibra Vidrio Blanca p/Yeso 5x5	1,00 x 50	50	2.700	m <sup>2</sup>	1,06

### DESCRIPCIÓN

Red de color blanca.

### MATERIAL

Fabricado en fibra de vidrio con resina anti-alcalino.

### UTILIZACIÓN

Se utiliza para acabados de interior, ya que, impide las imperfecciones causadas por la dilatación de diferentes Materials.



## RED DE FIBRA DE VIDRIO - PINTURA DE 45 GR

Código	Producto	Medidas (m)	Caja	Palet	UM	€
RET01-1030I	Malla Fibra Vidrio Blanca p/Pintura 2,4 x 2,4	1,00 x 50	50	3.850	m <sup>2</sup>	0,98

### DESCRIPCIÓN

Red de color blanca.

### MATERIAL

Fabricado en fibra de vidrio con resina anti-alcalino.

### UTILIZACIÓN

Se utiliza para trabajos con pintura asfáltica y en general para reforzar las impermeabilizaciones de las terrazas.



# RED DAK METAL

Código	Producto	Medidas (mm)	Caja	Palet	UM	€
ZIN31-1663	Red Dak Metal - Zin. 200 gr.	600 x 2.500 x esp. 0,30	30 m <sup>2</sup>	450 m <sup>2</sup>	m <sup>2</sup>	7,37
ZIN31-1664	Red Dak Metal - Zin. 200 gr.	600 x 2.500 x esp. 0,40	30 m <sup>2</sup>	450 m <sup>2</sup>	m <sup>2</sup>	7,88
ZIN31-1665	Red Dak Metal - Zin. 275 gr.	600 x 2.500 x esp. 0,50	30 m <sup>2</sup>	450 m <sup>2</sup>	m <sup>2</sup>	8,39

## DESCRIPCIÓN

La red Dak-Metal es un panel de acero laminado en frío.  
 Medidas: 1 placa 1,5 m<sup>2</sup> - 1 paquete 20 placas = 30 m<sup>2</sup>  
 Grosor: 0,30 - 0,40 - 0,50 mm.  
 El Dak-Metal cumple la normativa CE y esta fabricado conforme la UNI-EN 10143

## MATERIAL

Fabricado en acero galvanizado laminado en frío.

## UTILIZACIÓN

Se utiliza:

- Rehabilitación plantas
- Rehabilitación forjados
- Rehabilitación techos - cubiertas
- Rehabilitación fachadas
- Rehabilitación terrazas
- Obra civil
- Vivienda semi industrial
- Protección pasiva contra incendios.

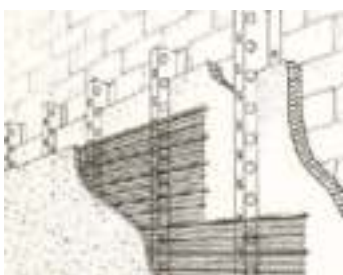

## RED ANDAMIOS VERDE

Código	Producto	Medidas (m)	Caja	Palet	UM	€
RET05-181V	Red Andamios Verde	1,80 x 25	540	4.320	m <sup>2</sup>	1,17
RET05-182V	Red Andamios Verde	1,80 x 15	540	4.320	m <sup>2</sup>	1,17

### DESCRIPCIÓN

Red tejida, con borde y ojal, para diferentes alturas.

### MATERIAL

Fabricada en PE-HD (polietileno alta densidad). Es particularmente resistente a la tensión mecánica y al desgaste causado por el tiempo.

### UTILIZACIÓN

Para proteger el andamio, proteger la propiedad y la exposición a la luz solar directa.



## RED OCULTACIÓN VERDE

Código	Producto	Medidas (m)	Caja	Palet	UM	€
RET05-196	Red Ocultación Verde	2,00 x 100	200	2.400	m <sup>2</sup>	1,38
RET05-197	Red Ocultación Verde	3,00 x 100	300	3.600	m <sup>2</sup>	1,38
RET05-198	Red Ocultación Verde	4,00 x 100	400	3.600	m <sup>2</sup>	1,38

### DESCRIPCIÓN

Red ocultación verde de altura variable.

### MATERIAL

Fabricada en PE-HD (polietileno alta densidad). Es particularmente resistente a la tensión mecánica y al desgaste causado por el tiempo.

### UTILIZACIÓN

Para proteger propiedades y la exposición a la luz solar directa, también para delimitar áreas privadas.



## RED OCULTACIÓN BLANCA

Código	Producto	Medidas (m)	Caja	Palet	UM	€
RET05-194	Red Ocultación Blanca	1,80 x 100	180 m <sup>2</sup>	2.160 m <sup>2</sup>	m <sup>2</sup>	1,42

### DESCRIPCIÓN

Red ocultación blanca.

### MATERIAL

Fabricada en PE-HD (polietileno alta densidad). Es particularmente resistente a la tensión mecánica y al desgaste causado por el tiempo.

### UTILIZACIÓN

Para proteger propiedades y la exposición a la luz solar directa, también para delimitar áreas privadas.



## RED OCULTACIÓN VERDE CLARO

Código	Producto	Medidas (m)	Caja	Palet	UM	€
RET05-188	Red Ocultación Verde Claro	4,00 x 100	400 m <sup>2</sup>	3.600 m <sup>2</sup>	m <sup>2</sup>	1,25

### DESCRIPCIÓN

Red ocultación verde claro.

### MATERIAL

Fabricada en PE-HD (polietileno alta densidad). Es particularmente resistente a la tensión mecánica y al desgaste causado por el tiempo.

### UTILIZACIÓN

Para proteger propiedades y la exposición a la luz solar directa, también para delimitar áreas privadas.



**Liquidación**

# RED OBRAS PLUS

Código	Producto	Medidas (m)	Caja	Palet	UM	€
RET02-100R	Red Obra Naranja (75 gr/m <sup>2</sup> )	1,00 x 50	50	7.200	m <sup>2</sup>	0,91

## DESCRIPCIÓN

Red delinear, en color naranja, de altura de 1,00 m.  
Disponible 180 gr/m<sup>2</sup> Plus en rollos de 50 m.

## MATERIAL

Fabricado en polietileno, es particularmente resistente a la tensión mecánica, desgarro y envejecimiento.

## UTILIZACIÓN

Para delimitar áreas, indicar presencia de obras y marcar áreas para eventos.





## GEOTEXTIL EN POLIPROPILENO

Código	Producto	Medidas (m)	Caja	Palet	UM	€
RET02-GPP12020	Geotextil en Polipropileno de 120 gr/m <sup>2</sup>	2,00 x 100	200	3.600	m <sup>2</sup>	1,21
RET02-GPP12015	Geotextil en Polipropileno de 120 gr/m <sup>2</sup>	1,50 x 100	150	2.400	m <sup>2</sup>	1,21
RET02-GPP12010	Geotextil en Polipropileno de 120 gr/m <sup>2</sup>	1,00 x 100	100	1.600	m <sup>2</sup>	1,21
RET02-GPP15020	Geotextil en Polipropileno de 150 gr/m <sup>2</sup>	2,00 x 100	200	3.000	m <sup>2</sup>	1,32
RET02-GPP15015	Geotextil en Polipropileno de 150 gr/m <sup>2</sup>	1,50 x 100	150	2.100	m <sup>2</sup>	1,32
RET02-GPP15010	Geotextil en Polipropileno de 150 gr/m <sup>2</sup>	1,00 x 100	100	1.200	m <sup>2</sup>	1,32
RET02-GPP20020	Geotextil en Polipropileno de 200 gr/m <sup>2</sup>	2,00 x 100	200	2.400	m <sup>2</sup>	1,64
RET02-GPP20015	Geotextil en Polipropileno de 200 gr/m <sup>2</sup>	1,50 x 100	150	1.800	m <sup>2</sup>	1,64
RET02-GPP20010	Geotextil en Polipropileno de 200 gr/m <sup>2</sup>	1,00 x 100	100	1.200	m <sup>2</sup>	1,64
RET02-GPP250	Geotextil en Polipropileno de 250 gr/m <sup>2</sup>	2,00 x 100	200	1.200	m <sup>2</sup>	2,19
RET02-GPP300	Geotextil en Polipropileno de 300 gr/m <sup>2</sup>	2,00 x 100	200	1.200	m <sup>2</sup>	2,73
RET02-GPP350	Geotextil en Polipropileno de 350 gr/m <sup>2</sup>	2,00 x 100	200	1.200	m <sup>2</sup>	3,28
RET02-GPP400	Geotextil en Polipropileno de 400 gr/m <sup>2</sup>	2,00 x 80	160	960	m <sup>2</sup>	3,83
RET02-GPP500	Geotextil en Polipropileno de 500 gr/m <sup>2</sup>	2,00 x 75	150	900	m <sup>2</sup>	4,38

### DESCRIPCIÓN

Geotextil de polipropileno blanco de diversos gramajes y medidas.

### MATERIAL

Fabricado 100 % de polipropileno.

### UTILIZACIÓN

Se utiliza para la aplicación de separación en suelos, filtros de drenaje, protección de geomembranas, impermeabilización y absorción de energía.



**Geotextil en Polipropileno bajo pedido.**

# GEOTEXTIL EN POLIESTER BLANCO

Código	Producto	Medidas (m)	Caja	Palet	UM	€
RET02-GP12020	Geotextil en Poliester de 120 gr/m <sup>2</sup>	2,00 x 100	200	3.200	m <sup>2</sup>	0,98
RET02-GP12015	Geotextil en Poliester de 120 gr/m <sup>2</sup>	1,50 x 100	150	2.400		0,98
RET02-GP12010	Geotextil en Poliester de 120 gr/m <sup>2</sup>	1,00 x 100	100	1.600		0,98
RET02-GP12025	Geotextil en Poliester de 120 gr/m <sup>2</sup>	1,00 x 25	25	1.500		1,70
RET02-GP12050	Geotextil en Poliester de 120 gr/m <sup>2</sup>	1,00 x 50	50	1.500		1,70
RET02-GP15020	Geotextil en Poliester de 150 gr/m <sup>2</sup>	2,00 x 100	200	3.200		1,10
RET02-GP15015	Geotextil en Poliester de 150 gr/m <sup>2</sup>	1,50 x 100	150	2.400		1,10
RET02-GP15010	Geotextil en Poliester de 150 gr/m <sup>2</sup>	1,00 x 100	100	1.600		1,10
RET02-GP15025	Geotextil en Poliester de 150 gr/m <sup>2</sup>	1,00 x 25	25	1.500		1,90
RET02-GP15050	Geotextil en Poliester de 150 gr/m <sup>2</sup>	1,00 x 50	50	1.500		1,90
RET02-GP20020	Geotextil en Poliester de 200 gr/m <sup>2</sup>	2,00 x 100	200	2.400		1,39
RET02-GP20015	Geotextil en Poliester de 200 gr/m <sup>2</sup>	1,50 x 100	150	1.800		1,39
RET02-GP20010	Geotextil en Poliester de 200 gr/m <sup>2</sup>	1,00 x 100	100	1.200		1,39
RET02-GP250	Geotextil en Poliester de 250 gr/m <sup>2</sup>	2,00 x 100	200	1.200		1,71
RET02-GP300	Geotextil en Poliester de 300 gr/m <sup>2</sup>	2,00 x 100	200	1.200		2,13
RET02-GP350	Geotextil en Poliester de 350 gr/m <sup>2</sup>	2,00 x 80	160	960		2,54
RET02-GP400	Geotextil en Poliester de 400 gr/m <sup>2</sup>	2,00 x 75	150	900		3,09
RET02-GP500	Geotextil en Poliester de 500 gr/m <sup>2</sup>	2,00 x 50	100	500		3,94

## DESCRIPCIÓN

Geotextil de poliéster blanco de diversos gramajes y medidas.

## MATERIAL

Fabricado 100 % de poliéster.

## UTILIZACIÓN

Se utiliza para mejorar el rendimiento en las aplicaciones de obra civil y edificación. Protección, filtración, separación, drenaje o refuerzo.

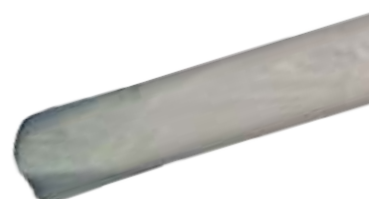

## CONO SEÑALIZACIÓN

Código	Producto	Medidas (mm)	Caja	Palet	UM	€
SEG03-1970	Cono Señalización	h. 330	10	280	und.	8,40
SEG03-1971	Cono Señalización	h. 500	10	120	und.	15,93

### DESCRIPCIÓN

Cono señalización.

### MATERIAL

Fabricado en Polietileno.

### UTILIZACIÓN

Se utiliza para la señalización de una obra continua.



## CINTA BICOLOR

Código	Producto	Medidas (cm)	Caja	Palet	UM	€
SEG03-2035	Cinta Bicolor	70 - 200 m.	30	-	und.	6,49

### DESCRIPCIÓN

Cinta señalización.

### MATERIAL

Fabricada en plástico.

### UTILIZACIÓN

Se utiliza para delimitar zonas con peligro.



## PLACA DE CARGA

Código	Producto	Medidas (cm)	Caja	Palet	UM	€
SEG03-1524	Placa de Carga	500	-	-	und.	80,25

### DESCRIPCIÓN

Placa de carga reflectante.

### MATERIAL

Fabricada en aluminio reflectante.

### UTILIZACIÓN

Se utiliza para señalar las cargas.



# ESPEJO PARABÓLICO CON VISERA

Código	Producto	Medidas (cm)	Caja	Palet	UM	€
SEG03-1954	Espejo Parabólico con Visera	ø 40	-	-	und.	101,64
SEG03-1955	Espejo Parabólico con Visera	ø 50	-	-	und.	128,38
SEG03-1956	Espejo Parabólico con Visera	ø 60	-	-	und.	136,68
SEG03-1957	Espejo Parabólico con Visera	ø 70	-	-	und.	167,48
SEG03-1958	Espejo Parabólico con Visera	ø 80	-	-	und.	220,04
SEG03-1959	Espejo Parabólico con Visera	ø 90	-	-	und.	267,21

## DESCRIPCIÓN

Espejo parabólico con visera.

## MATERIAL

Fabricado en plástico.

## UTILIZACIÓN

Se utiliza para salidas de garajes, calles o accesos con poca visibilidad.



## TAPÓN PROTECCIÓN

Código	Producto	Medidas (mm)	Caja	Palet	UM	€
TER26-6299S	Tapón Protección	de ø 8 a 28	100	42 cj.	cj.	27,45
TER26-6299CL	Clip para Tapón Protección	-	100	-	cj.	16,45

### DESCRIPCIÓN

Tapón de señalización y protección de elementos de obra. Embalado en cajas.

### MATERIAL

Fabricado en PP, color naranja, es particularmente resistente al envejecimiento en exterior.

### UTILIZACIÓN

Para señalar la presencia de varias de hierro, para reducir riesgo de accidentes.



## TAPÓN PROTECCIÓN

Código	Producto	Medidas (mm)	Caja	Palet	UM	€
TER26-6300	Tapón Protección ø 6-18	de ø 6 a 18	150	-	cj.	86,80

### DESCRIPCIÓN

Tapón de señalización y protección de elementos de obra. Embalado en cajas.

### MATERIAL

Fabricado en PP, color naranja, es particularmente resistente al envejecimiento en exterior.

### UTILIZACIÓN

Para señalar la presencia de varias de hierro, para reducir riesgo de accidentes.



## TAPÓN PROTECCIÓN

Código	Producto	Medidas (mm)	Caja	Palet	UM	€
TER26-6301	Tapón Protección	de ø 18 a 35	100	42 cj.	cj.	66,04

### DESCRIPCIÓN

Tapón de señalización y protección de elementos de obra. Embalado en cajas.

### MATERIAL

Fabricado en PP, color naranja, es particularmente resistente al envejecimiento en exterior.

### UTILIZACIÓN

Para señalar la presencia de varias de hierro, para reducir riesgo de accidentes.



## CUBOS DE CAUCHO Y PLÁSTICO

Código	Ref.	Producto	Medidas (cm)	Caja	Palet	UM	€
MUR01-5515	01	Caldereta Albañil Negra con Asa en PEBD-GM (Bimaterial) de 18 litros	-	24	672	und.	5,58
MUR01-5522	02	Capazo Negro en PEBD-GM (Bimaterial) de 14 litros	-	24	792	und.	3,42
MUR01-5521	02	Capazo Negro en PEBD-GM (Bimaterial) de 26 litros	-	24	648	und.	4,40
MUR01-5520	02	Capazo Negro en PEBD-GM (Bimaterial) de 42 litros	-	24	540	und.	5,50
MUR01-5519	02	Capazo Negro en PEBD-GM (Bimaterial) de 55 litros	-	24	432	und.	8,69
MUR01-5540	03	Cubo Negro en PP de 50 litros	-	12	90	und.	19,29
MUR01-5542	04	Tapa para Cubo Negro en PP de 50 litros	-	12	90	und.	8,04
MUR01-5541	03	Cubo Negro en PP de 100 litros	-	12	45	und.	29,12
MUR01-5543	04	Tapa para Cubo Negro en PP de 100 litros	-	12	45	und.	7,88
MUR01-5508	05	Cubo Azul con Asa de 8 litros	-	24	2184	und.	2,51
MUR01-5512	05	Cubo Azul con Asa de 12 litros	-	24	864	und.	2,75
MUR01-5516	06	Cubo Azul con Asa de 16 litros	-	24	480	und.	4,18

### DESCRIPCIÓN

Cubos para la construcción..

### MATERIAL



Fabricados de biomateriales de caucho.

### UTILIZACIÓN

Se utilizan para construcción, obras, recogidas, etc.



## LLANA CON ESPONJA AZUL / NARANJA

Código	Producto	Medidas (mm)	Caja	Palet	UM	€	€
MUR06-7052	Llana con Esponja Azul		70 x 380	24	360	und.	9,83
MUR06-7050	Llana con Esponja Azul		100 x 240	24	360	und.	9,83
MUR06-7051	Llana con Esponja Azul		140 x 220	24	360	und.	10,08
MUR06-7060	Llana con Esponja Naranja		100 x 240	24	360	und.	8,92
MUR06-7061	Llana con Esponja Naranja		140 x 220	24	360	und.	8,92
MUR06-7062	Llana con Esponja Naranja		140 x 280	15	360	und.	11,96

### DESCRIPCIÓN

Llana para la construcción.  
Embalado en cajas.

### MATERIAL

Corpo realizzato in materiale plastico.

### UTILIZACIÓN

Para facilitar los trabajos en la construcción.

## LLANA CON GOMA AZUL

Código	Producto	Medidas (mm)	Caja	Palet	UM	€
MUR06-7055	Llana con Esponja Blanca y Goma Azul	115 x 250	16	512	und.	10,71
MUR06-7056	Goma Azul	115 x 250	24	-	und.	6,25

### DESCRIPCIÓN

Llana para la construcción.  
Embalado en cajas.

### MATERIAL

Cuerpo fabricado en plástico.

### UTILIZACIÓN

Para facilitar los trabajos en la construcción.



## LLANA PLÁSTICO

Código	Producto	Medidas (mm)	Caja	Palet	UM	€
MUR06-7030	Llana en Plástico Negra	140 x 440	50	500	und.	5,96
MUR06-7031	Llana en Plástico Rojo	140 x 440	50	500	und.	8,03

### DESCRIPCIÓN

Llana para la construcción.  
Embalado en cajas.

### MATERIAL

Cuerpo fabricado en plástico.

### UTILIZACIÓN

Para facilitar los trabajos en la construcción.



DAKOTA

# expositores

para exposición de los productos.





## EXPOSITOR DAKUA DOCCIA INOX 316L.

Código	Producto	Medidas (mm)	Caja	Palet	UM	€
POZ94-1650	Expositor Dakua Doccia Inox	600 x 660 x h.1800	1	4	und.	CONSULTAR

**Consulta promo activa con tu comercial.**

**DESCRIPCIÓN**

Expositor Dakua Doccia Inox preparado con 3 soportes para la exposición de las canaletas con rejillas y sumideros de la línea Dakua Doccia Inox.

**MATERIAL**

Fabricado en acero pre-barnizado.

**UTILIZACIÓN**

Se utiliza como Expositor de la gama Dakua Doccia Inox.



# EXPOSITOR CANALETAS NEW

Código	Producto	Medidas (mm)	Caja	Palet	UM	€
POZ95-1330	Expositor Canaletas Mixto	600 x 660 x 1.900	1	4	und.	CONSULTAR

**Consulta promo activa con tu comercial.**

#### DESCRIPCIÓN

Expositor Dakua General preparado con 4 soportes para la exposición de las canaletas Dakota más rejillas.

#### MATERIAL

Fabricado en acero pre-barnizado.

#### UTILIZACIÓN

Se utiliza como Expositor de la gama Dakua General de canaletas.



# EXPOSITOR PERFILES NEW

Código	Producto	Medidas (mm)	Caja	Palet	UM	€
	Expositor Perfiles Mixto	600 x 660 x 2.500	1	4	und.	CONSULTAR

**Consulta promo activa con tu comercial.**



#### DESCRIPCIÓN

Expositor Dakua General preparado con 4 soportes para la exposición de las canaletas Dakota más rejillas.

#### MATERIAL

Fabricado en acero pre-barnizado.

#### UTILIZACIÓN

Se utiliza como Expositor de la gama Dakua General de canaletas.

Pal Box Rejillas Drenantes + Georeef



Pal Box Rejillas Drenantes



Consulta promo activa con tu comercial

Pal Box Dak Rock Heavy Negro



Pal Box Dak Rock Heavy Verde + Georeef



**Pal Box Dak Rock Manta Geotextil**



**Pal Box Dak Rock Manta Geotextil + Georeef**



**Consulta promo activa con tu comercial**

**Pal Box Green Plus**



**Pal Box Red Metálica Multiuso**





## 1. CONDICIONES GENERALES

Las presentes condiciones de venta se aplicarán sobre cualquier envío de mercancía desde Dakota Península Ibérica, en adelante el "proveedor". Eventuales compromisos por escrito o bien verbales tomados por agentes, distribuidores, colaboradores de Dakota Península Ibérica no vinculan al proveedor en caso de que no se haya producido un documento firmado por parte del mismo. Cualquier modificación de las condiciones tendrá validez tan solo si se confirma por escrito por parte de Dakota.

### **COSTE DE TRANSPORTE**

- Para pedidos entre **100 € y 350 €** se adeudarán **26 €** como contribución al coste de transporte.
- Pedido mínimo: **100.**
- Baleares y Canarias: pedido mínimo **450 €**

### **CONDICIONES ESPECIALES DE ENTREGA**

Si no hay ulteriores disposiciones, la entrega de la mercancía se realizará a la misma dirección especificada en el pedido del cliente, por medio de una agencia de transporte encargada por parte del proveedor. En caso de que no se llegue a portes debidos, se cargarán los gastos de envío en la factura. El plazo de entrega, dentro de lo posible, se realizará dentro de 72 horas laborables. El plazo hay que considerarlo indicativo y no compromete en algún caso al proveedor, no es posible pedir alguna indemnización o bien resolución de contrato, dentro de la normal tolerancia. En caso de que no haya especificaciones contrarias, el proveedor se reserva el derecho de entregar el material en varios plazos si la mercancía no está disponible a la hora de la preparación del pedido.

### **TRANSPORTES**

A nivel nacional, si no hay especificaciones diferentes, las obligaciones del proveedor terminan a la hora de la entrega de los pedidos a la agencia de transporte. A la hora de la entrega, el riesgo será cedido al cliente, que por otro lado asume que la mercancía viaja sin alguna particular cobertura de seguro. A nivel internacional, cada pedido tendrá que reflejar los INCOTERMS establecidos entre las dos partes.

### **EVENTOS EXTRAORDINARIOS**

Cualquier compromiso se considera siempre y cuando no surjan eventos extraordinarios que no dependen de las dos partes, como por ejemplo: intemperies atmosféricas, averías eléctricas, carreteras cortadas, guerras, incendios, huelgas, carencia de materia prima debida a terceras partes, festivos nacionales, regionales y locales... En caso de que ocurra un evento extraordinario, el éxito de la operación dependerá de un acuerdo previo entre cliente y proveedor.

### **PAGOS**

No son admitidos retrasos en los pagos. En caso de retraso en los pagos, se cargarán intereses de mora según previsto en la Ley 3/2004. Los intereses comienzan directamente, sin previo aviso, a partir del vencimiento según la factura comercial emitida. El proveedor tendrá derecho también a repercutir al cliente todos los costes que tendrá que soportar para recuperar tal importe. Como consecuencia de cualquier impago, el proveedor tendrá derecho a resolver el contrato, pedir la devolución del material y pedir indemnización por los daños generados. Los pagos se deben hacer directamente al proveedor, no se descontarán de la deuda los pagos a cualquier otro intermediario que no sea el mismo proveedor.

## MATERIAL DEFECTUOSO / FALTAS

Es obligación del cliente aceptar el material cuando el pedido está completo y sin defectos. En caso de incidencias, estas tendrán que ser comunicadas por escrito a la hora de la entrega en las instalaciones del cliente. El cliente no podrá rehusar el pedido por completo si falta parte del material o parte del material está defectuoso. El proveedor tendrá que sustituirlo. No serán reconocidas devoluciones hechas por parte de intermediarios sin previa autorización del proveedor por escrito. El cliente deberá siempre revisar que el pedido esté completo y sin defectos. La revisión tendrá que ser a la hora de la recepción y la firma en el albarán de entrega valdrá como confirmación del pedido. En caso de que no se pueda averiguar el contenido en el acto de entrega, el cliente tendrá que firmar la recepción especificando "pendiente de revisar cantidad y calidad". Eventuales devoluciones deberán ser aceptadas previamente. No habrá lugar a abonos, en el caso de que la mercancía devuelta no sea apta para la venta. Dakota Península Ibérica no aceptará incidencias en caso de aplicaciones de producto diferentes de las correctas. La conformidad de los productos con respecto a muestras, imágenes en brochures, catálogos, tarifas, o documentos similares no puede ser taxativa. Particularmente la tonalidad, el brillo de los productos pueden presentar unas diferencias con respecto a las muestras o imágenes. En caso de entrega de un pedido en varios plazos, hay que tener en cuenta que la exposición de productos a luz, distintas temperaturas, humedad u otros factores ambientales, pueden variar a nivel estético las características de los productos con respecto a las muestras o imágenes.

### **CONDICIONES ESPECIALES DE DEVOLUCIÓN**

Previo autorización del proveedor se pueden aceptar devoluciones en circunstancias especiales. Las devoluciones serán de toda forma sujetas a cargos por depreciación y manipulación, en concreto:

- Devolución hasta 30 días después de la entrega: 10% de penalidad;
- Devolución de 30 a 60 días después de la entrega: 20% penalidad;
- Devolución de 60 a 90 días después de la entrega: 30% penalidad.

### **PROPIEDAD DEL MATERIAL**

El material sigue en propiedad del proveedor hasta el pago por completo del pedido, siendo hasta tal fecha el cliente el depositario del material y el responsable de la buena conservación de tal mercancía..

### **RESPONSABILIDAD DEL VENDEDOR**

El vendedor, en caso de incidencias debidas al proveedor en el pedido, se hará cargo del valor de la mercancía pedida. Queda excluida cualquier otra indemnización.

### **CLAUSOLA DE FACTORING**

El proveedor puede ceder el crédito generado frente a terceras partes.

### **ACEPTACIÓN DE LAS CONDICIONES**

Al realizar el primer pedido, el cliente acepta automáticamente las condiciones de venta.

### **JURISDICCIÓN Y FUERO**

La competencia para el conocimiento de las acciones derivadas en los contratos corresponderá al Juez de Valencia.

a.

Abrazadera Metálica	R_110
Aguja Expansión 10 mm	B_264
Almohadilla de Goma Anti-Ruido	O_127   O_129   O_151
Angular Universal para G125	R_107
Ángulo Aluminio con Red	B_274
Ángulo Aluminio 2.5 mt	I_236
Ángulo Aluminio para LED	I_219
Ángulo de PVC	B_256
Ángulo de PVC con Red	B_274   B_275
Ángulo para Rejilla Drenante	O_158
Ángulos Dakua Stop	D_39
Ángulo Inox AISI 304 Brillo	I_232
Ángulo Multiuso	O_157
Ángulo para Intradoses	B_285
Ángulo Plástico para Arco	B_256
Ángulo Universal en Rollos	B_275
Ángulo Vierteaguas con Red	B_276   B_277
Ángulo Zincado	I_236
Arandela par Taco	B_265
Arkimede 10 para Baldosas	O_125   O_126
Arkimede 10 para Decking	O_132   O_133
Arkimede 18 para Baldosas	O_125   O_126
Arkimede 18 para Decking	O_132   O_133
Arkimede 35 para Baldosas	O_125   O_126
Arkimede 35 para Decking	O_132   O_133
Arkimede 41 para Baldosas	O_125   O_126
Arkimede 41 para Decking	O_132   O_133
Arkimede 60 para Baldosas	O_125   O_126
Arkimede 60 para Decking	O_132   O_133
Arkimede 115 para Baldosas	O_125   O_126
Arkimede 115 para Decking	O_132   O_133
Arqueta Hermética para Cables Eléctricos	D_63
Arqueta Reforzada en PP	D_63
Arqueta Smart en PP	D_63
Arqueta Star en PP	D_63
Aspirador Galvanizado Dak-Turbo	R_90
Aspirador Ghibli Galvanizado Base Cuadrada	R_88
Aspirador Ghibli Galvanizado Base Redonda	R_86
Aspirador Ghibli Inox Base Cuadrada	R_88
Aspirador Ghibli Inox Base Redonda	R_87
Aspirador Inox Dak-Turbo	R_90
Baldosa Lisa	O_156
Baldosa Perforada	O_157
Baldosa Semi-Perforada	O_156
Barra Reguladora Taco Esferoidal Universal	B_263
Banda Impermeable Dakua Stop	D_39
Base Autonivelante para Arkimede	O_127   O_128
Base de Salida en Aluminio	B_281

c.

Base de Salida en PVC	B_282
Block System para Rejilla 20x50 (torn. inox)	D_36
Block System para Rejilla 20x50	D_33
Block System Galvanizado 200 mm	D_12
Block System Pe-Hd 130 mm	D_6   D_21   D_27
Block System Pe-Hd 130 mm (torn. Inox)	D_6   D_36
Block System Pe-Hd 200 mm	D_12   D_17
Block System Pe-Hd 200 mm (torn. Inox)	D_12
Block System Skat paa Canal 130x1000x40	D_6   D_21
Block Systema para Rejilla 13x50	D_27
Block de Refuerzo Inox	D_6   D_21
Boca de Desagüe	O_192
Boca de Desagüe Esquina	O_193
Brida para Sumidero	D_55
Brida con Tornillo de Bloqueo Soporte 3D	O_137
Caldereta Albañil de 18 Litros	E_310
Caldereta Sifonada	D_57
Caldereta Sifonada Antigrailla	D_59
Caldereta Sifonada con Sumidero	D_59
Canal Ajustable	R_96
Canal Dakua Doccia Magnum	D_43   D_44   D_45
Canal Dakua Doccia Slim	D_40   D_41   D_42
Canal Joint Plus	R_96
Canal Pegasus Heavy B125	D_33
Canal Pegasus Plus 130 x 120 x 1000	D_21
Canal Pegasus Plus 130 x 75 x 1000	D_21
Canal Pegasus One S	D_18
Canal Pegasus Short 130 h. 140	D_27
Canal Pegasus Short 130 h. 40	D_27
Canal Pegasus Short 130 h. 75 Blanca	D_36
Canal Pegasus Short 130 h. 75 Gris	D_27
Canal Pegasus Short 200 n. 165 Blanca	D_36
Canal Pegasus Short 200 n. 165 Gris	D_33
Canal Taurus 130 x 170	D_6
Canal Taurus 130 x 40	D_6
Canal Taurus 130 x 95	D_6
Canal Taurus 200 x 170	D_12
Canal Taurus 200 x 40	D_12
Canal Taurus 200 x 95	D_12
Canal Taurus 260	D_15
Canal Taurus 370	D_16
Canalón para Terjado G125	R_107
Cantenera con Aletas h. 2.80 mt	I_234
Cantenera Galvanizada Alas Replegadas	I_234
Cantenera Monocapa Punta Fina	I_234
Cantenera Monocapa PVC Canto Redondo	I_234
Cantenera para Yeso	I_234
Capazo Negro PE-HD	E_310
Caseta con Puerta, Llave y Visor	O_186

b.



Caseta Gas Galvanizada	O_187	Cuña Nivelación Two Level	I_204
Centralita Motor Ventana	R_103	Dak-Rock en PE-HD	O_153
Cerradura Aluminio Puertas	O_188	Dak-Rock en PP	O_153
Cerramiento Cumbre	R_95	Dak-Rock Heavy en PP	O_154
Chafan para Pilares	I_237	Dak-Securock	B_254
Cierrateja Anti-Nido	R_93	Dakua Stop	D_39
Cierrateja Perforado	R_93	Dakua Stop - Super	D_39
Cierre para Escalera Retractil	I_211   I_212	Derivación "TE" Galvanizada	O_162
Cilindro DK-FIX EPS	B_270	Derivación "TE" Inox	O_170
Cilindro DK-FIX PU	B_269	Derivación "TE" Vitrificada	O_166
Cilindro Quick Level	I_206	Derivación "Y" Galvanizada	O_162
Cinta Adhesiva Doble	B_257	Difusor Aluminio Blanco	O_182
Cinta Adhesiva Tapajuntas	B_268	Difusor Aluminio Natural	O_182
Cinta Aislante Auto-Adhesiva	B_268	Difusor Hierro Lacado Blanco	O_182
Cinta Aluminio	O_175	Disco Clever para Arkimede	O_127   O_128
Cinta Bicolor	E_307	Distanciador para Bloque de Vidrio	I_214
Cinta BioAdhesiva	R_91	Distanciador para Base de Salida	B_283
Cinta Impermeable en PP	B_257	Distanciador Puente	O_190
Cinta Multiuso Adhesiva	R_91	Distanciador para Encofrado	O_190
Clip para Tapón de Protección	E_309	DK-FIX Multicorte Cuadrado	B_271
Codo para Canalón G125	R_109	DK-FIX Multicorte Redondo	B_270
Codo Pellet Inox	O_173	DK-FIX Soporte New	B_272
Codo Pellet Vitrificado	O_173	Elemento a Perder Quick Level	I_206
Codo Rizado Galvanizado 45°	O_161	Elemento a Perder Two Level	I_204
Codo Rizado Galvanizado 90°	O_161	Elemento a Perder Two Level Alto	I_204
Codo Rizado Vitrificado 45°	O_165	Elemento de Unión Base de Salida	B_283
Codo Rizado Vitrificado 90°	O_165	Empalme Angular Boca de Desagüe	O_193
Codo Sectores Galvanizado	O_162	Escalera Acero 3 / 4 Piezas	I_213
Codo Sectores Inox	O_170	Escalera Escamoteable Madera	I_213
Codo Sectores Vitrificado	O_166	Escalera Retractil	I_211
Collarín para Canalón G125	R_109	Escalera Retractil de Pared	I_212
Compuerta Rellenable Contador	O_183	Espejo Parabolico con Visera	E_308
Conector Universal para Canalón G125	R_108	Esquina Aluminio para LED	I_219
Conexión en "T" para Canalón G125	R_109	Fibra en PP para Refuerzo Hormigón	E_298
Conexión en "Y" para Canalón G125	R_109	Fibra de Vidrio para Refuerzo Hormigón	E_298
Cono Señalización	E_307	Gancho para Cubierta	R_92
Cortina de Sombra	R_105	Gancho para Cumbre	R_92
Cortina Opaca	R_106	Gancho para Teja	R_92
Cruceta en Cruz	I_209	Gárgola en MarmoGres	O_196
Cuadrado DK-FIX	B_271	Gárgola en MarmoPlástico	O_195
Cubo Azul con Asa	E_310	GeoReef	O_152
Cubo Basura en PE-HD	E_310	Geotextil en Poliester	E_306
Cubo Kit Two Level	I_205	Geotextil en Polipropileno	E_305
Cubo Multiuso	E_310	Goma Azul para Llana	E_311
Cubrecanto Aluminio 5 Mallas	I_235	Goterón para Balcón	I_237
Cubrecanto Galvanizada 4 Mallas	I_235	Green Plus Duo	O_155
Cubrecanto Galvanizada 5 Mallas	I_235	Guía en "T"	I_236
Cubrecanto Galvanizada 6 Mallas	I_235	Junquillo Monocapa en PVC	I_237
Cuña Nivelación 0-5 mm	I_209	Junta Anti-Ruido para Arkimede	O_127   O_128

Junta Anti-Ruido para Arkimede 10	O_127   O_128
Junta de Goma para Canal Taurus	D_6   D_21   D_27   D_33   D_36
Junta de Diltación para S.A.T.E.	B_279
Junta de Diltación Elastica	I_242
Junta de Dilatación Silicona	I_242
Junta para Kit Hermético	D_64
Kit 10 Planchas, 10 Patas de Cierre, 30 Alas para Arkimede	O_127   O_130
Kit Cilindro EPS DK-FIX	B_269
Kit Control Remoto para Ventana	R_103
Kit Dakua Doccia Super	D_51
Kit Llave para Registro Hermético	D_72
Kit Llave para Tapadera Hermética	D_73
Kit para Base de Salida	B_283
Kit Taladro en Acero	B_267
Listelo Aluminio Arena	I_222
Listelo Aluminio Blanco	I_224
Listelo Aluminio en "T"	I_227
Listelo Aluminio LED	I_218
Listelo Aluminio Madera	I_223
Listelo en Inox Arena	I_231
Listelo en Inox	I_231
Listelo en Inox 25 x 12 mm	I_232
Listelo Fibra Rústica	I_217
Listelo Perforado	R_93
Llana con Esponja	E_311
Llana en Plástico	E_311
Llana Gris con Goma Azul	E_311
Llave Metálica para Puerta Rellenable	O_188
Llave para Ajustar Soporte Hércules	O_137   O_142   O_143   O_144   O_145
Llave de Regulación Level Up	O_151
Lucera Sky One	R_98
Malla de Fibra de Vidrio	E_300
Malla de Ocultación Verde Clara	E_303
Malla de Ocultación Verde Oscuro	E_302
Mallazo Multiuso para Bricolaje	E_299
Manguito de Conexión en PVC	D_58
Manguito para Canalón G125	R_108
Manguito Unión Galvanizado	O_163
Manguito Unión Inoxidable	O_171
Manguito Unión Vitrificado	O_167
Manilla de Barco para Escalera	I_211   I_212
Manilla Para Tapadera Gris	D_65   D_66
Manilla para Tapadera Verde	D_66
Marco Reforzado en PP	D_67
Marco Reforzado Verde en PP	D_67
Membrana Transpirable	R_82
Mosquitera para Rejilla Vertical	O_179

Motor Eléctrico para Ventana	R_103
Nivel Inox	I_232
Nivelador para Soporte Pavimento	O_121
Palo con Gancho para Escalera	I_211   I_212
Paragravillas Universal con Soporte	O_194
Parahojas Galvanizado	O_194
Parahojas Universal en Plástico	O_194
Peldaño Aluminio Exterior	I_229
Peldaño Aluminio Exterior con Goma	I_230
Peldaño Aluminio Exterior para LED	I_220
Peldaño Fibra Rústica	I_216
Peldaño Interior	I_229
Peldaño Interior con Goma	I_230
Peldaño Interior LED	I_221
Peldaño para Escalera	I_211   I_212
Penta Cruceta Multiuso	I_208
Perfil "L" Aluminio Arena	I_222
Perfil "L" Inox	I_233
Perfil "U" Aluminio	I_227
Perfil "U" Aluminio Madera	I_223
Perfil INOX	I_233
Perfil Aluminio Ángulo Recto	I_226   I_228
Perfil Listelo Aluminio	I_224   I_229
Perfil Para Unión Paneles	B_284
Perfil Aluminio Curvo	I_225
Perfil Aluminio Curvo Arena	I_222
Perfil Ángulo en PVC	I_238
Perfil Azulejos en Plástico	I_215
Perfil Cubierta Vierteaguas	B_284
Perfil de Cierre	B_282
Perfil Esquina Blanco	I_239
Perfil Fibra Rústica	I_217
Perfil Horizontal Blanco	I_240
Perfil Inoxidable Simple para Canal Taurus	D_6
Perfil para Alfeizar	B_278
Perfil para Balcón con Goterón	I_245
Perfil para Balcon con Goterón y Desague	I_245
Perfil para Balcón Start	I_243
Perfil para Balcón Terminal	I_244
Perfil para Rejilla Snake	D_36   D_37
Perfil Reforzado Galvanizado para Canal Taurus 200 y 260 sin Borde	D_12
Perfil "T", "U" Inox	I_232
Perfil Terminal con Red	B_278
Perfil para Ventana con Red	B_280
Perfil Vertical Blanco	I_240
Perfil Zincado Simple para Canal Taurus	D_6   D_12
Perforadora	B_267
Persiana Exterior con Kit Eléctrico	R_104

Pinza Metálica para Kit Two Level	I_204
Pinza en Plástico para Kit Two Level	I_204
Placa de Carga Autorefectante	E_307
Placa Sifónica para Arqueta	D_64
Placa Sifónica para Arqueta Acera	D_17
Plafón Inox	O_174
Plafón Vitrificado	O_174
Plancha 60x60 cm Level Up	O_151
Portezuela Inox Contador Agua	O_186
Portezuela Simple Contador Agua Galvanizada	O_185
Premarco de Madera	I_210
Prolongación Arqueta	D_64
Prolongación para Level Up	O_151
Prolongación para Soporte Arkimede	O_126   O_133
Prolongación para Sopoerte Hércules	O_142   O_143   O_144   O_145
Protege Muros	R_94
Puerta con Llave, Marco y Visor	O_186
Puerta Contador Aluminio Oro	O_188
Puerta Control ABS	O_177
Puerta Gas Galvanizada	O_184
Puerta Gas Inox	O_184
Puerta Gas - Agua - Electricidad	O_183
Puerta Inspección Softline Comfort	B_289
Puerta Inspección Softline Hérmética Iso	B_290
Puerta Inspección Galvanizada	O_185
Puerta Inspección Softline Prepintada	B_289
Rampa para Rejilla Drenante	O_158
Rampa Multiuso	O_157
Rastrel Bajo Teja	R_96
Recambio Cristal Ventana	R_99
Red Andamios Verde	E_302
Red Dak-Metal	E_301
Red Delinear Obra Rojo	E_304
Red de Fibra Azul Bajo Pavimento	E_298
Red de Fibra Amarilla Panzer	B_252
Red Mega Net	B_252
Red Optima S.A.T.E. 160 Gramos	B_253
Red Ocultación Blanca	E_303
Red Preconformada	B_285
Reducción Galvanizada	O_163
Reducción Inoxidable	O_170
Reducción Vitrificada	O_166
Refuerzo en PE-HD para Canal Taurus 260	D_15
Registro Aluminio Acera	O_188
Registro Aluminio Acometida	O_188
Registro Galvanizado h. 50	D_71
Registro Galvanizado Pesado h. 50	D_72

Registro Hérmético Reversible Galvanizado Rellenable	D_72
Registro Inox h. 50	D_71
Registro Slim para Pegasus Plus	D_25
Registro Slim para Pegasus Short	D_31
Registro Slim para Taurus	D_10
Rejilla Fundición Esferoidal para Canaletas 130	D_7   D_22   D_28
Rejilla Fundición Antitacón para Canaletas 130	D_7   D_22   D_28
Rejilla Peatonal Blanca 130	D_11   D_26   D_32   D_37
Rejilla Peatonal Gris 130	D_11   D_26   D_32
Rejilla Vehicular Negra 130	D_11   D_26   D_32
Rejilla Strong Negra 130	D_11   D_26   D_32
Rejilla Vehicular Gris 130	D_11   D_26   D_32
Rejilla Extra Strong 130	D_11   D_26   D_32
Rejilla Strong Blanca 130	D_11   D_26   D_32   D_37
Rejilla Strong Gris 130	D_11   D_26   D_32
Rejilla Vehicular Blanca 130	D_11   D_26   D_32   D_37
Rejilla Reforzada en PP	D_66
Rejilla Fundición Antitacón 200	D_13   D_17   D_34
Rejilla Peatonal Blanca 200	D_14   D_35   D_37
Rejilla Peatonal Gris 200	D_14   D_35
Rejilla Vehicular Blanca 200	D_14   D_35   D_37
Rejilla Vehicular Gris 200	D_14   D_35
Rejilla Vehicular Negra 200	D_14   D_35
Rejilla Extra Strong Blanca 200	D_14   D_35   D_37
Rejilla Extra Strong Gris 200	D_14   D_35
Rejilla Extra Strong Negra 200	D_14   D_17   D_35
Rejilla ABS con Persiana	O_178
Rejilla ABS Fija Vortex	O_178
Rejilla Acero Inox Regulable	O_181
Rejilla ABS con Persiana Regulable	O_177
Rejilla de Ventilación con Persiana Plástico	O_177
Rejilla de Ventilación ABS Cobre	O_179
Rejilla de Ventilación Fija ABS	O_176
Rejilla de Ventilación en Plástico	O_177
Rejilla de Ventilación Universal en ABS	O_176
Rejilla de Ventilación Aluminio	O_179   O_180
Rejillas Extra Strong con Clip Arena 130	D_26   D_32
Rejillas Extra Strong con Clip Blanca 130	D_26   D_32
Rejilla de Ventilación Cobre	O_180
Rejilla Cubre Borde Inox Cuadros Taurus 130	D_07
Rejilla Cubre Borde Inox Ondas Taurus 130	D_07
Rejilla Cubre Borde Inox Cuadros Pegasus 130	D_22   D_28
Rejilla Cubre Borde Inox Ondas Pegasus 130	D_22   D_28

Rejilla Cubre Borde Inox Cuadros Pegasus One	D_20
Rejilla Cubre Borde Inox Ondas Pegasus One	D_20
Rejilla Drenante	O_158
Rejilla Oculta en PP 130	D_11   D_26   D_32
Rejilla de Aireación Fija Pre-Barnizada Blanca	O_181
Rejilla Fundición Esferoidal 200	D_13   D_34
Rejilla Galvanizada Malla 33 x 33 200	D_13   D_34
Rejilla Galvanizada Malla 33 x 33 130	D_10   D_25   D_31
Rejilla Galvanizada con Marco Transito Pesado	D_69
Rejilla Galvanizada con Marco Transito Turismo	D_68
Rejilla Galvanizada para Pegasus One	D_20
Rejilla Galvanizada Anti-Tacón 130	D_10   D_25   D_31
Rejilla Galvanizada Anti-Tacón 200	D_13   D_34
Rejilla Galvanizada Estampada para Taurus 130	D_10
Rejilla Galvanizada Estampada Cubre Borde	D_10
Rejilla Galvanizada Estampada para Pegasus 130	D_25   D_31
Rejilla Galvanizada Estampada 200	D_13   D_34
Rejilla Galvanizada Estampada con Clip 130	D_25   D_31
Rejilla Extra Strong Gris con Clip 130	D_26   D_32
Rejilla de Ventilación Hierro Esmaltado Blanco	O_180
Rejilla de Ventilación Inox Antimagnética	O_181
Rejilla Inox Ondas para Pegasus Clip 130	D_22   D_28
Rejilla Inox Cuadros para Pegasus Clip 130	D_22   D_28
Rejilla Inox Ondas para Taurus "U" 130	D_7
Rejilla Inox Cuadros para Taurus "U" 130	D_7
Rejilla Inox Cuadros para Pegasus One S	D_20
Rejilla Inox Ondas para Pegasus One S	D_20
Rejilla Inox Tramex 130	D_7   D_22   D_28
Rejilla Slim Inox "T" 130	D_9   D_24   D_30
Rejilla Inox Estampada para Pegasus 130	D_22   D_28
Rejilla Inox Estampada para Taurus 130	D_7
Rejilla Inox Estampada 200	D_13   D_34
Rejilla Inox Cubre Borde	D_7
Rejilla de Inspección Abertura Automática	O_178
Rejilla Snake para Piscina 130	D_11   D_26   D_32   D_37
Rejilla Snake para Piscina 200	D_14   D_35   D_37
Rejilla Modular para Piscina	D_14   D_35   D_37
Rejillas Extra Strong con Clip Negra 130	D_26   D_32
Rejilla en Tecnopolímeros Antitacón	D_7   D_22   D_28
Rejilla Pegasus Reforzada B125 200	D_33
Rejilla de Ventilación Plástico Vertical sin Cierre	O_179
Rejilla de Ventilación Regulable Pre-Barnizada Blanca	O_181

## S.

Rejilla Slim "T" Galvanizada 130	D_9   D_24   D_30
Rejilla de Ventilación Vertical con Marco y Cierre	O_179
Rejilla Zincada Anti-Tacón	D_70
Rodapié en Aluminio Anodizado	O_228
Rollo Aluminio Bituminoso	R_95
Roseta para Tubo	O_191
Sensor Lluvia	R_103
Sensor Viento	R_103
Separador Circular para Encofrado	O_189
Separador Torre para Encofrado	O_189
Separador en "T" para Azulejos	I_209
Set Tapones para Pegasus Plus 120	D_21
Set Tapones para Pegasus One	D_18
Set Tapones para Taurus 370	D_16
Set Tapones para Pegasus Plus 75	D_21
Set Tapones para Taurus 130	D_06
Sifón Tipo Campana	D_64
Sombrero Antirregolante Galvanizado	R_84
Sombrero Chino Galvanizado	R_83
Sombrero Pellet Inox	O_174
Sombrero Pellet Vitrificado	O_174
Sombrero Veleta Galvanizado	R_85
Soporte 3D Telescópico	O_136
Soporte Autonivelante Hércules para Decking	O_145
Soporte Cabeza Fija Hércules para Decking	O_144
Soporte Inox para Atornillar	O_172
Soporte Autonivelante Hércules para Baldosas	O_143
Soporte Cabeza Fija Hércules para Baldosas	O_142
Soporte Level Up	O_151
Soporte Listón Universal Galvanizado	R_92
Soporte Metálico para Canalón G125	R_108   R_110
Soporte para Obra Inox	O_172   O_174
Soporte para Azulejos	O_121
Soporte Pared Atornillar Galvanizado	O_164
Soporte Pared Obra Galvanizado	O_164
Soporte PVC para Canalón G125	R_108
Soporte Superior para Canalón G125	R_108
Soporte Vitrificado Atornillar	O_168   O_174
Sumidero Sifonado PVC Oscuro	D_59
Sumidero Aluminio	D_57
Sumidero Sifonado para Canal Magnum	D_50
Sumidero Sifonado para Canal Slim	D_50
Sumidero Sifonado con Tela para Magnum	D_43   D_44   D_45
Sumidero Sifonado con Tela para Slim	D_40   D_41   D_42   D_46   D_47   D_48   D_49
Sumidero Sifonado Lateral con Rejilla Inox	D_53
Sumidero Sifonado para Baldosa	D_52

Sumidero Sifonado en PP 10 x 10	D_56
Sumidero Sifonado en PP	D_56
Sumidero Sifonado Rebajado	D_54
Sumidero Sifonado Inox Cuadro	D_47
Sumidero Sifonado Inox Liso	D_46
Sumidero Sifonado Inox Onda	D_48
Sumidero Telescópico	D_53
Sumidero Telescópico Lateral	D_55
Sumidero Telescópico Lateral Rebajado	D_54
Taco Arandela para Soporte de Madera	B_266
Taco Elicoidal para S.A.T.E.	B_263
Taco Espiral Dk-Fix	B_265
Taco Expansión 8 mm	B_260
Taco para Panel Extruso	B_265
Taco Percusión con Rosca	B_283
Taco SGR con Clavo de Acero para Atornillar	B_262
Taco SGR con Clavo de Acero de Percusión	B_261
Taco SGR con Clavo de Poliamida	B_260
<b>t.</b> Tapa para Cubo Basura	E_310
Tapa Galvanizada Pesada	D_74
Tapa Galvanizada para Tubo	O_163
Tapa Inox para Tubo	O_171
Tapa Inox para Pellet	O_173
Tapa Vitrificada para Pellet	O_173
Tapa Rebajada	D_67
Tapa Reforzada para Tanque	D_73
Tapa Universal para Canalón G125	R_108
Tapa Vitrificada	O_167
Tapa y Marco Galvanizada h. 50 Rellenable y Hermética	D_73
Tapa y Marco Inox h. 50 Rellenable y Hermética	D_73
Tapa y Tela para Sumidero Magnum	D_50
Tapadera Kit Water	D_64
Tapadera Reforzada en PP	D_65
Tapadera con Sifón	D_66
Tapadera para Canal 130	D_11   D_26   D_32
Tapadera para Canal 200	D_14   D_35
Tapajuntas para Ventana	R_102
Tapón para Green Plus	O_155
Tapón para Canal Pegasus Reforzada	D_33
Tapones para Aislamiento S.A.T.E.	B_267
Tapón para Tubo Rígido	O_191
Tapón de Protección	E_309
Tapón para Canal Pegasus 130 x 140	D_27
Tapón de Cierre para Taco Elicoidal	B_263
TE Pellet Inox	O_173
TE Pellet Vitrificada	O_173
Tela y Tapa para Sumidero Slim	D_50

Terminación PVC con Red para Base de Salida	B_282
Toldillo Exterior para Ventana	R_104
Tornillo Galvanizado para Taco Arandela	B_266
Trampilla AluHydro	B_288
Trampilla AluLight	B_287
Travesaño Galvanizado para Level Up	O_151
Tubo Aluminio Flexible	O_175
Tubo Chimenea Galvanizado esp. 0.8 mm	O_160
Tubo Chimenea Galvanizado esp. 1 mm	O_160
Tubo Chimenea Galvanizado esp. 0.5 mm	O_159
Tubo Chimenea Inoxidable esp. 0.5 mm	O_169
Tubo Pellet Inoxidable	O_173
Tubo Pellet Vitrificado	O_173
Tubo Pluvial d. 80 para Canalón G125	R_107
Tubo Rígido para Encofrado	O_191
Tubo Vitrificado 850°	O_165
Unión para Perfil Esquina	I_240
<b>u.</b> Unión Angular	I_241
Unión para Canalón G125	R_107
Válvula ABS con Difusor Regulable	O_178
Válvula ABS con Muelle	O_178
Ventana Fenstro	R_100
Ventana DK500V	R_101
Ventana Sky Line	R_97
<b>v.</b> Ventanilla Aluminio con Serradura	O_188
Ventanilla para Bloque de Vidrio	I_214
Vierteaguas a la Vista con Red para Base de Salida	B_278

