

IMEX
Bath equipments

MONZA

SERIE

NÍQUEL CEPILLADO



MONZA

SERIE

NÍQUEL CEPILLADO



UNE
Normalización
Española



Ref: **BDM039/NQ** Precio: **199 €**
IVA NO INCLUIDO

Barra de ducha de acero inox. S.304 redonda extensible.
Rociador de acero inox. S.304 Ø20 cm, extraplano y antical.
Soporte mango de ducha regulable en altura.
Mango de ducha redondo de 1 posición.
Grifería monomando de latón con distribuidor incorporado.
Caudal medio 12 l/min.
Flexo PVC 1,5 m.
Cartucho monomando cerámico Ø35 mm.

Acabado níquel cepillado.

Ref: **BTM039/NQ** Precio: **245 €**
IVA NO INCLUIDO

Barra de ducha de acero inox. S.304, redonda extensible.
Rociador de acero inox. S.304 Ø20 cm, extraplano y antical.
Soporte mango de ducha regulable en altura.
Mango de ducha redondo de 1 posición.
Grifería termostática de latón con distribuidor incorporado.
Caudal medio 12 l/min.
Flexo PVC 1,5m.
Cartucho termostático autolimpiable TURN CLEAN SYSTEM.

Acabado níquel cepillado.

MONZA

SERIE

NÍQUEL CEPILLADO

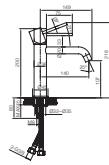

Ref.: **BDM039-1NQ**

Precio: **61 €**
IVA NO INCLUIDO

Monomando de lavabo.
Cuerpo de grifería en latón.
Acabado níquel cepillado.
Cartucho cerámico Ø26 mm TOP.
Flexos 3/8".

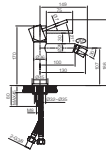

Ref.: **BDM039-2NQ**

Precio: **60 €**
IVA NO INCLUIDO

Monomando de bidé.
Cuerpo de grifería en latón.
Acabado níquel cepillado.
Cartucho cerámico Ø26 mm TOP.
Flexos 3/8".

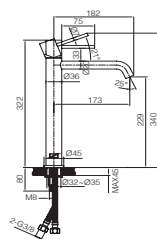

Ref.: **BDM039-3NQ**

Precio: **79 €**
IVA NO INCLUIDO

Monomando de lavabo alto.
Cuerpo de grifería en latón.
Acabado níquel cepillado.
Cartucho cerámico Ø26 mm TOP.
Flexos 3/8".



MONZA

SERIE

NÍQUEL CEPILLADO



Ref: **BDM039-4NQ**

Precio: **149 €**
IVA NO INCLUIDO

Grifería para baño/ducha en latón.
Acabado níquel cepillado.
Soporte para mango de ducha de ABS.
Mango ducha redondo 1 posición.
Flexo PVC 1.80.
Caudal medio 12 l/min.
Cartucho monomando cerámico Ø35 mm.

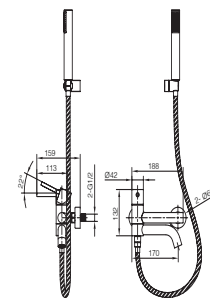

Ref: **BTM039-4NQ**

Precio: **196 €**
IVA NO INCLUIDO

Grifería para baño/ducha en latón.
Acabado níquel cepillado.
Soporte para mango de ducha de ABS.
Mango ducha redondo 1 posición.
Flexo PVC 1.80.
Caudal medio 12 l/min.
Cartucho termostático autolimpiante TURN CLEAN SYSTEM.

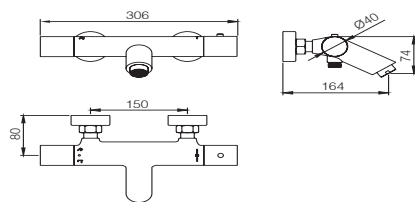



Ref: **BDM039-5NQ** Precio: **119 €**
IVA NO INCLUIDO

Grifería para ducha en latón.
Acabado níquel cepillado.
Soporte para mango de ducha de ABS.
Mango ducha redondo 1 posición.
Flexo PVC 1.80.
Caudal medio 12 l/min.
Cartucho monomando cerámico Ø35 mm.

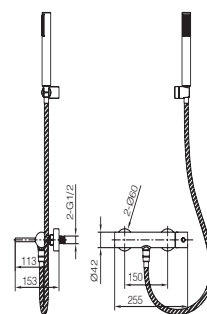

Ref: **BTM039-5NQ** Precio: **159 €**
IVA NO INCLUIDO

Grifería para ducha en latón.
Acabado níquel cepillado.
Soporte para mango de ducha de ABS.
Mango ducha redondo 1 posición.
Flexo PVC 1.80.
Caudal medio 12 l/min.
Cartucho termostático autolimpiante TURN CLEAN SYSTEM.

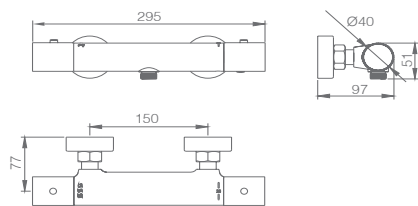

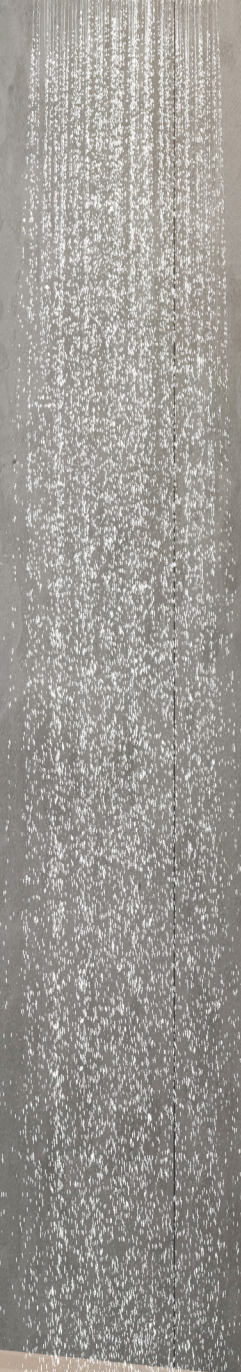

MONZA

SERIE

NÍQUEL CEPILLADO



Normalización Española



Ref.: GPM039/NQ **Precio: 205 €**
IVA NO INCLUIDO

Rociador de acero inox. S.304 Ø25 cm, extraplano y antical.
Tubo salida pared de latón.
Mango de ducha redondo de 1 posición.
Grifería monomando de latón de 2 vías.
Caudal medio 20 l/min.
Distribuidor redondo de latón.
Flexo PVC 1.5 m.
Cartucho monomando Ø35 mm.
Soporte mango de ducha con salida agua pared.
Cuerpo empotrado directo a pared. Con caja de registro.

Acabado níquel cepillado.



Ref.: GPT039/NQ **Precio: 205 €**
IVA NO INCLUIDO

Rociador de acero inox. S.304 Ø25 cm, extraplano y antical.
Tubo salida techo de latón.
Mango de ducha redondo de 1 posición.
Grifería monomando de latón de 2 vías.
Caudal medio 20 l/min.
Distribuidor redondo de latón.
Flexo PVC 1.5 m.
Cartucho monomando Ø35 mm.
Soporte mango de ducha con salida agua pared.
Cuerpo empotrado directo a pared. Con caja de registro.

Acabado níquel cepillado.



PROFESSIONAL
IMEX
DESIGN

MONZA

SERIE

NÍQUEL CEPILLADO



Normalización Española

Ref.: GTM039/NQ **Precio: 298 €**
IVA NO INCLUIDO

Rociador de acero inox. S.304 Ø25 cm, extraplano y antical.
Tubo salida pared de latón.
Mango de ducha redondo de 1 posición.
Grifería termostática de latón de 2 vías.
Caudal medio 20 l/min.
Distribuidor redondo de latón.
Flexo PVC 1.5 m.
Soporte mango de ducha con salida agua pared.
Cartucho termostático autolimpiante TURN CLEAN SYSTEM.

Acabado níquel cepillado.

Ref.: GTT039/NQ **Precio: 298 €**
IVA NO INCLUIDO

Rociador de acero inox. S.304 Ø25 cm, extraplano y antical.
Tubo salida a techo de latón.
Mango de ducha redondo de 1 posición.
Grifería termostática de latón de 2 vías.
Caudal medio 20 l/min.
Distribuidor redondo de latón.
Flexo PVC 1.5 m.
Soporte mango de ducha con salida agua pared.
Cartucho termostático autolimpiante TURN CLEAN SYSTEM.

Acabado níquel cepillado.

MONZA

SERIE

NÍQUEL CEPILLADO



UNE
Normalización
Española

Ref: **GLM039/NQ**

Precio: **72 €**
IVA NO INCLUIDO

Grifería empotrada monomando.
Latón acabado níquel cepillado.
En dos partes independientes.
Cuerpo empotrado directo a pared.
Sin caja de registro.

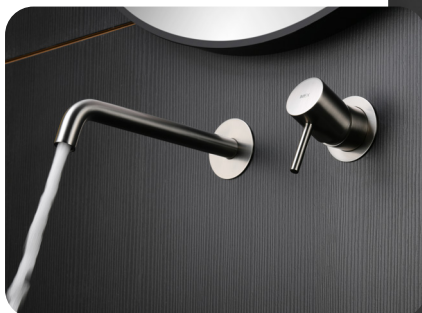
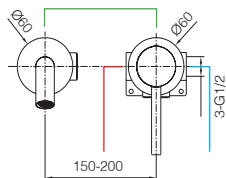
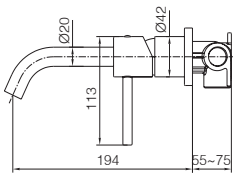

MUNICH

SERIE

NÍQUEL CEPILLADO



Ref.: **RDM001/NQ**

Precio: **99 €**
IVA NO INCLUIDO

Grifería redonda empotrada de bidé.
Latón acabado níquel cepillado.
Agua fría y caliente.
Mango de 1 posición.
Flexo PVC.
Cuerpo empotrado directo a pared.
Sin caja de registro
Incluye tapón pre-montaje alta resistencia.

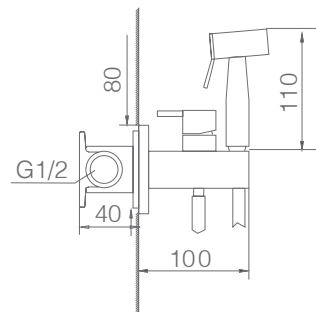

VÁLVULA

SERIE

NÍQUEL CEPILLADO



Ref.: VCC012

Precio: 13,50 €

Apta para todos los lavabos y bidés, con o sin rebosadero.
Sistema de apertura/cierre garantizado para ciclos de 20.000 usos.
Rosca inferior de Ø1 ¼".
Fabricadas en latón, acabado níquel cepillado.
Montaje rápido y sencillo.

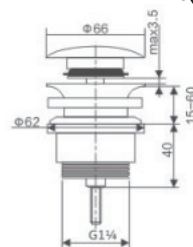

SIFÓN

SERIE

NÍQUEL CEPILLADO



Ref.: SCL002/NQ

Precio: 23 €

Sifón visto redondo acero cepillado.
Base desmontable, fácil limpieza.
Material: Acero S.304 y zamak.
Acabado: Níquel cepillado.

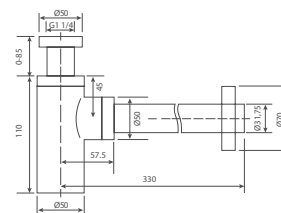

ROCIADORES

SERIE

NÍQUEL CEPILLADO



Ref.: RDN002/NQ

Rociador redondo, extraplano y antical.
Fácil limpieza.

Material: Acero S.304.
Acabado: Níquel cepillado.

Precio: 78 €

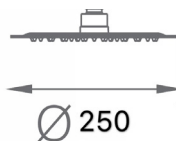

Ref.: RDN003/NQ

Rociador redondo, extraplano y antical.
Fácil limpieza.

Material: Acero S.304.
Acabado: Níquel cepillado.

Precio: 93,50 €

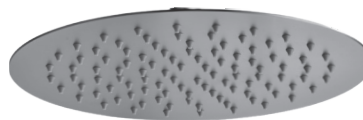
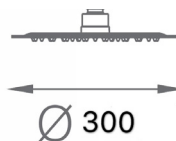

IMEX PRODUCTS, S.L.

Pol. Ind. Picassent
C/ 6 Parcela 11
46220 Picassent (Valencia) - Spain

Tlfs. de contacto:
T: +34 96 065 12 74
T: +34 96 156 63 87
T: +34 63 040 29 47

Mails:
(Pedidos) imex@imexproducts.es
(Consultas) consultas@imexproducts.es



IMEX

Bath equipments

www.imexproducts.es