

WCE

CATÁLOGO

A MEDIDA | STOCK

# CATÁLOGO V.24

## SALA DE EXPOSICIÓN



Imagen ilustrativa.

Presentamos nuestra nueva sala de exposiciones, ubicada en el polígono industrial de Sant Esteve Sesrovires, Barcelona, en las instalaciones de Velvet.

Este espacio estará disponible para clientes y profesionales que deseen conocer nuestros productos y puedan tener contacto de forma presencial con los mismos.

## CATÁLOGO ONLINE V.24



[www.mamparasvelvet.com](http://www.mamparasvelvet.com)

Solicite una cita previa en [info@mamparasvelvet.com](mailto:info@mamparasvelvet.com)

# velvet®

FABRICANTES DE MAMPARAS, DESDE 1981.

Velvet es una empresa fabricante de mamparas de ducha y bañera, con diseños exclusivos, soluciones creativas y personalizadas para todo tipo de baños y exigencias del cliente.

Con más de 40 años presente en el mercado nacional y con el objetivo de conseguir la máxima satisfacción por parte de nuestros clientes, seguimos ampliando y mejorando la cartera de productos para garantizar las demandas más exigentes.



# CE



Los modelos fabricados por Velvet cumplen con las más exigentes normas de calidad y prestaciones. Todos los productos que llegan a la mano de nuestros clientes están certificados con el marcado CE y la normativa europea EN 14428.

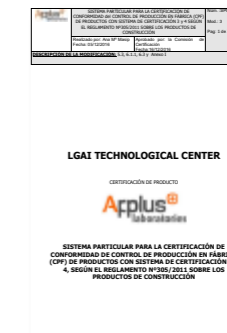

[DECLARACIÓN DE PRESTACIONES](#)

# ÍNDICE

## CUADROS DE BÚSQUEDA RÁPIDA

6

## PANELES FIJOS

8



NIDIA 3	10
NIDIA 3 ABATIBLE	11
NIDIA 3 CUARTERONES	12
NIDIA 3 BAÑERA	13

PANELES STOCK Y A MEDIDA

## ABATIBLES BAÑERA

14



NUBIA 1	14
NUBIA 1 FIJO	15
NIDIA 3   ESPECIALES	16

## CORREDERAS

18



PHOENIX <b>NOVEDAD</b>	20
POLARIS	26
DIDA	32
ORION	38
TRIDENT	42

CORREDERAS STOCK



LUR	46
LUR   ESPECIALES	54
ROLLER	56
ROLLER   ESPECIALES	62
RHEA	64
RHEA DÚPLEX	72
ARES	80
ARES   ESPECIALES	89
ORBIT	120
URANIA	124

CORREDERAS MÍNIMA PERFILERÍA

ACRÍLICAS OPCIÓN CRISTAL

## ABATIBLES

90



CAPELA   MERIT	94
SINOPE   NELA	96
CASTOR   QMIX	100
ARIEL 1	108
CORA	114
POLUX	116
URANIA 7	131
URANIA 8	132
URANIA   ESPECIALES	135

ABATIBLES ABISAGRADAS

ABATIBLES PERFILERÍA LATERAL

ACRÍLICAS OPCIÓN CRISTAL

## PLEGABLES

91



RHEA MIX	75
RORIS   SETI	104
ABISAGRADAS   ESPECIALES	110
ICRA 1	118
NISTE	136
MIX 1	140

CORREDERAS MÍNIMA PERFILERÍA

ABATIBLES ABISAGRADAS

ABATIBLES PERFILERÍA LATERAL

ACRÍLICAS OPCIÓN CRISTAL

## PUERTAS DE PASO

142



VELA 1	144
VELA 2	145
VELA 3	146
VELA 4	147
VELA 5	148
VELA   ESPECIALES	149

PUERTAS DE PASO

## POMOS Y TIRADORES | ACCESORIOS Y OPCIONALES

150

## RECAMBIOS | ACABADOS

152

## SERIGRAFÍAS

154

## TOMA DE MEDIDAS

156

## HOJA PARA PEDIDOS

157

## CONDICIONES GENERALES DE VENTA

158

## NOTAS

159

## CONTACTO

161



# Cuadros de búsqueda RÁPIDA\*

## CORREDERAS

### FRONTALES

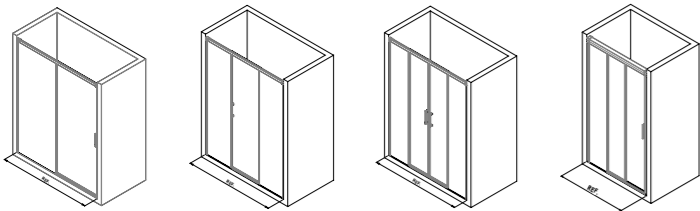

### ANGULARES | CABINA

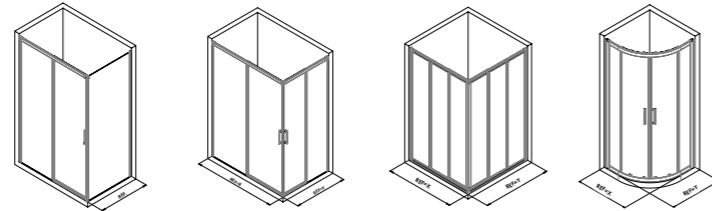

1 PUERTA + 1 FIJO	1 PUERTA + 2 FIJOS	2 PUERTAS + 2 FIJOS	2 PUERTAS + 1 FIJO + 3 PUERTAS	1 PUERTA CON 1 FIJO + PANEL LATERAL	2 PUERTAS + 2 FIJOS	2 FIJOS + 3 PUERTAS + 2 FIJOS + 2 Y 3 PUERTAS	2 PUERTAS + 2 FIJOS SEMICIRCULAR
<b>PHOENIX 1</b> PÁGINA: 20	<b>PHOENIX 5</b> PÁGINA: 24	<b>PHOENIX 4</b> PÁGINA: 23	<b>TRIDENT 1</b> PÁGINA: 44	<b>PHOENIX 1 + PANEL</b> PÁGINA: 20 + 25	<b>PHOENIX 2</b> PÁGINA: 22	<b>URANIA 10</b> PÁGINA: 134	<b>DIDA 3</b> PÁGINA: 35
<b>DIDA 1</b> PÁGINA: 32	<b>POLARIS 5</b> PÁGINA: 30	<b>DIDA 4</b> PÁGINA: 36	<b>URANIA 4</b> PÁGINA: 128	<b>DIDA 1 + PANEL</b> PÁGINA: 32 + 37	<b>URANIA 1</b> PÁGINA: 126	<b>URANIA 9</b> PÁGINA: 133	<b>URANIA 3</b> PÁGINA: 127
<b>ORION 1</b> PÁGINA: 38	<b>LUR 5</b> PÁGINA: 53	<b>POLARIS 4</b> PÁGINA: 29	<b>ORBIT 1</b> PÁGINA: 122	<b>POLARIS 1 + PANEL</b> PÁGINA: 26 + 31	<b>DIDA 2</b> PÁGINA: 34		<b>ARES 7</b> PÁGINA: 88
<b>URANIA 5</b> PÁGINA: 129	<b>RHEA 2</b> PÁGINA: 67	<b>URANIA 6</b> PÁGINA: 130	<b>RHEA DÚPLEX 2</b> PÁGINA: 73	<b>ORION 1 + PANEL</b> PÁGINA: 38 + 41	<b>ORION 2</b> PÁGINA: 40		
<b>POLARIS 1</b> PÁGINA: 26	<b>ARES 2</b> PÁGINA: 83	<b>LUR 4</b> PÁGINA: 52		<b>URANIA 5 + PANEL 4L</b> PÁGINA: 129 + 141	<b>POLARIS 2</b> PÁGINA: 28		
<b>LUR 1</b> PÁGINA: 48		<b>RHEA 3</b> PÁGINA: 68		<b>LUR 2   LUR 2B</b> PÁGINA: 49   50	<b>LUR 3</b> PÁGINA: 51		
<b>RHEA 1</b> PÁGINA: 66		<b>ARES 3</b> PÁGINA: 84		<b>RHEA 4   RHEA 5</b> PÁGINA: 69   70	<b>RHEA 6</b> PÁGINA: 71		
<b>ARES 1</b> PÁGINA: 82		<b>ROLLER 4</b> PÁGINA: 61		<b>ARES 4   ARES 5</b> PÁGINA: 85   86	<b>ARES 6</b> PÁGINA: 87		
<b>ROLLER 1</b> PÁGINA: 58				<b>ROLLER 2</b> PÁGINA: 59	<b>ROLLER 3</b> PÁGINA: 60		

## ABATIBLES

### FRONTALES

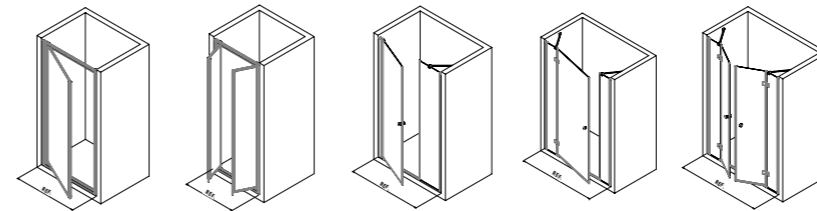

### ANGULARES | CABINA

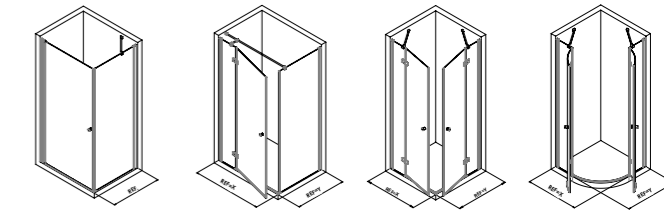

1 PUERTA	2 PUERTAS	1 PUERTA + 1 FIJO	1 PUERTA + 2 FIJOS	2 PUERTAS + 2 FIJOS	1 PUERTA + 1 PANEL	1 PUERTA Y 1 FIJO + 1 PANEL	2 PUERTAS + 2 FIJOS	2 PUERTAS + 2 FIJOS SEMICIRCULAR
<b>URANIA 7</b> PÁGINA: 131	<b>URANIA 8</b> PÁGINA: 132	<b>SINOPE 4</b> PÁGINA: 97	<b>SINOPE 5</b> PÁGINA: 98	<b>SINOPE 6</b> PÁGINA: 99	<b>CORA 1 + CORA 2</b> PÁGINA: 114 + 119	<b>CASTOR 9</b> PÁGINA: 103	<b>CASTOR 1</b> PÁGINA: 100	<b>ARIEL 1</b> PÁGINA: 109
<b>CAPELA 1</b> PÁGINA: 94	<b>CAPELA 3</b> PÁGINA: 95	<b>SINOPE 1</b> PÁGINA: 96	<b>NELA 7</b> PÁGINA: 98	<b>NELA 12</b> PÁGINA: 99	<b>CASTOR 6</b> PÁGINA: 101	<b>CASTOR 7</b> PÁGINA: 102	<b>OMIX 7</b> PÁGINA: 100	
<b>CORA 1</b> PÁGINA: 114	<b>CORA 3</b> PÁGINA: 115	<b>POLUX 1</b> PÁGINA: 116			<b>OMIX 6</b> PÁGINA: 101	<b>OMIX 5</b> PÁGINA: 103		
<b>MERIT 1</b> PÁGINA: 94	<b>MERIT 3</b> PÁGINA: 95	<b>POLUX 3</b> PÁGINA: 117				<b>OMIX 8</b> PÁGINA: 102		
		<b>NELA 8</b> PÁGINA: 97						
		<b>NELA 11</b> PÁGINA: 96						

## PLEGABLES

### FRONTALES

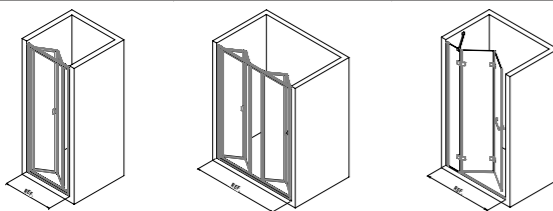

### ANGULARES | CABINA

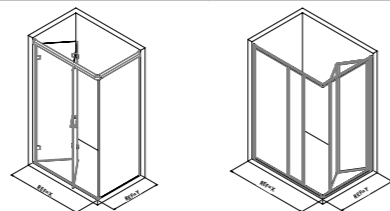

2 PUERTAS	4 PUERTAS	2 PUERTAS + 1 FIJO	2 PUERTAS + 1 FIJO	2 PUERTAS PLEGABLES + 1 PUERTA CORREDERA + 1 FIJO
<b>NISTE 1</b> PÁGINA: 138	<b>NISTE 2</b> PÁGINA: 139	<b>RORIS 4</b> PÁGINA: 106	<b>RHEA MIX 4</b> PÁGINA: 78	<b>MIX 1</b> PÁGINA: 140
<b>RORIS 1</b> PÁGINA: 104		<b>RORIS 3</b> PÁGINA: 105	<b>RHEA MIX 4B</b> PÁGINA: 79	<b>RHEA MIX 3</b> PÁGINA: 77
<b>ICRA 1</b> PÁGINA: 118		<b>SETI 4</b> PÁGINA: 106		
<b>SETI 1</b> PÁGINA: 104		<b>SETI 3</b> PÁGINA: 105		
<b>RHEA MIX 1</b> PÁGINA: 75		<b>RHEA MIX 2</b> PÁGINA: 76		

## PANELES FIJOS

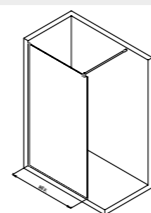

<b>NIDIA 3   NIDIA 3 BAÑERA</b> PÁGINA: 10   13
<b>NIDIA 3 CUARTERONES</b> PÁGINA: 12

## ABATIBLES BAÑERA

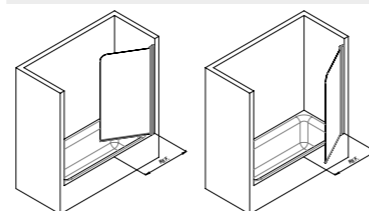

<b>NUBIA 1</b> PÁGINA: 14
------------------------------

- CORREDERAS MÍNIMA PERFILERÍA\*\*
- ABATIBLES ABISAGRADAS\*\*
- ABATIBLES PERFILERÍA LATERAL\*\*
- ACRÍLICAS OPCIÓN CRISTAL\*\*
- PANELES STOCK Y A MEDIDA | ABATIBLES BAÑERA\*\*
- CORREDERAS STOCK

\*Se muestra de menor a mayor precio las diferentes opciones pertenecientes a cada configuración de mampara disponible. Los precios son orientativos. Los modelos mencionados en los cuadros de búsqueda son en cristal transparente y acabado de serie.

\*\*Serie apta para bañera.

IVA no incluido. Montaje no incluido. Precios en €.

# PANELES STOCK Y A MEDIDA

Serie de paneles fijos y puertas abatibles para ducha y bañera, de entrega inmediata o fabricación a medida. Vidrio templado de 8mm. Esta serie permite diferentes configuraciones para personalizar el cuarto de baño con elegancia y minimalismo.



ENTREGA INMEDIATA (STOCK)



FABRICACIÓN A MEDIDA

PANELES STOCK Y A MEDIDA



Tensor incluido en el precio.



Opción enmarcada.



SERIGRAFÍAS DISPONIBLES  
PANELES A MEDIDA Y STOCK



# NIDIA 3

Panel fijo para ducha. Vidrio templado de 8mm con tratamiento antical y tensor a pared.



FICHA TÉCNICA



INSTRUCCIONES DE MONTAJE

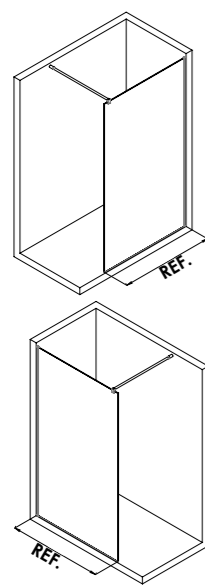

TENSOR INCLUIDO

NIDIA 3. Cromo brillo.

[Para otras composiciones especiales de NIDIA 3, ver la página 16.](#)

REF.	Medidas en cm.	PVP Cristal transparente	Fabricación
3051ESP	Hasta 77		
3048	De 78 a 79		
3049	De 88 a 89		
3050	De 98 a 99		
3051	De 108 a 109		
3052	De 118 a 119		
3052ESP	Hasta 140		

OPCIÓN	PRECIO
SERIGRAFÍA 1	+ PVP
SERIGRAFÍA 2	+ PVP
Cromo brillo	
Negro	+ _€
Blanco	+ _€
Oro	+ _€

OPCIÓN	PRECIO
ENTREGA INMEDIATA	
FABRICACIÓN A MEDIDA	
VIDRIO TEMPLADO 8MM	
VIDRIO TEMPLADO *OPCIONAL 10MM	
TRATAMIENTO ANTICAL INCLUIDO	
COMPENSACIÓN 1CM	
ALTURA 195CM	
TENSOR ARTICULADO	+ _€
TENSOR A TECHO	+ _€
OPCIÓN ENMARCADO	+ _€
APTO PARA ENCAJE	+ _€

Con serigrafía indicar lado de fijación. | Para mayor altura o anchura incremento de \_€ por cada 10cm: Altura hasta 240cm. | Altura superior a 240cm: consultar. Anchura superior a 140cm: consultar. | \*OPCIONAL 10MM: Incremento de 30% sobre PVP Cristal transparente. Tensor incluido en el precio. | IVA no incluido. Montaje no incluido. Precios en €.

FABRICANTES DE MAMPARAS, DESDE 1981.

# NIDIA 3 ABATIBLE

Puerta abatible opcional para el panel NIDIA 3. Apertura de 180° y fácil montaje.



FICHA TÉCNICA



INSTRUCCIONES DE MONTAJE

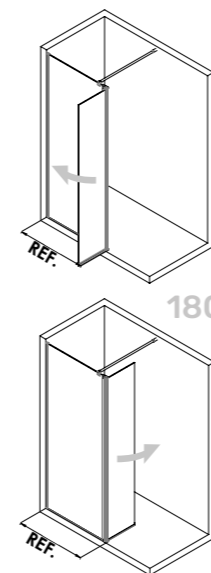

180°

NIDIA 3 + ABATIBLE. Negro.

REF.	Medidas en cm.	PVP Cristal transparente	Fabricación
3055	25	+ PVP NIDIA 3	
3056	40	+ PVP NIDIA 3	
3055ESP	Hasta 40	+ PVP NIDIA 3	
3056ESP	Hasta 60	+ PVP NIDIA 3	

OPCIÓN	PRECIO
SERIGRAFÍA 1	+ PVP
SERIGRAFÍA 2	+ PVP
Cromo brillo	
Negro	+ _€
Blanco	+ _€

OPCIÓN	PRECIO
ENTREGA INMEDIATA	
FABRICACIÓN A MEDIDA	
VIDRIO TEMPLADO 6MM	
TRATAMIENTO ANTICAL INCLUIDO	
ALTURA ESTÁNDAR 195CM	

Indicar lado del fijo. | Para mayor anchura incremento de \_€ por cada 10cm. | Altura máxima 195cm. IVA no incluido. Montaje no incluido. Precios en €.



# NIDIA 3 CUARTERONES

Panel fijo para ducha de **fabricación a medida** con pintura vitrificada y diseño personalizable en diseño y color. Vidrio templado de 8mm y tensor a pared.

# NIDIA 3 BAÑERA

Panel fijo para bañera de **fabricación a medida**. Vidrio templado de 8mm con tratamiento antical y tensor a pared.



FICHA TÉCNICA



INSTRUCCIONES DE MONTAJE

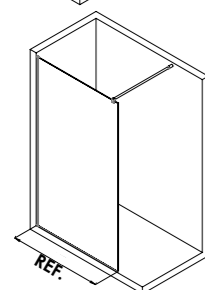
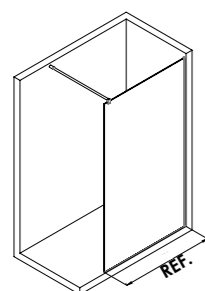

MODELO A



MODELO B



MODELO C



MODELO D



FICHA TÉCNICA



INSTRUCCIONES DE MONTAJE

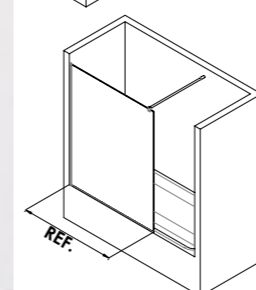
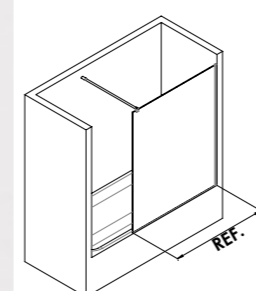

NIDIA 3 BAÑERA. Cromo brillo.



TENSOR INCLUIDO

REF.	Medidas en cm.	PVP Cristal transparente	Fabricación
3058	Hasta 80		
3060	Hasta 100		
3062	Hasta 120		



TENSOR INCLUIDO



Cromo brillo



Negro

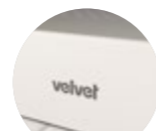

Blanco

PINTURA VITRIFICADA PERSONALIZABLE EN DISEÑO Y COLOR\*

- FABRICACIÓN A MEDIDA
- VIDRIO TEMPLADO 8MM
- VIDRIO TEMPLADO \*\*OPCIONAL 10MM
- TRATAMIENTO ANTICAL INCLUIDO
- COMPENSACIÓN 1CM
- ALTURA 195CM
- ALTURA 150CM -15%€
- TENSOR ARTICULADO +\_€
- TENSOR A TECHO +\_€
- OPCIÓN ENMARCADO +\_€

Para mayor altura o anchura incremento de \_€ por cada 10cm: Altura hasta 240cm. | Altura superior a 240cm: consultar. | Anchura superior a 140cm: consultar. Tensor incluido en el precio. | \*Personalización de las líneas rectas: grosor mínimo 1cm y separación mínima entre líneas 10cm. \*\*OPCIONAL 10MM: Incremento de 30% sobre PVP Cristal transparente. | IVA no incluido. Montaje no incluido. Precios en €.

REF.	Medidas en cm.	PVP Cristal transparente	Fabricación
3036	Hasta 80		
3037	Hasta 100		
3038	Hasta 120		



SERIGRAFÍA 1



SERIGRAFÍA 2

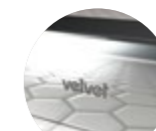

Cromo brillo



Negro +\_€

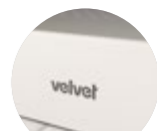

Blanco +\_€



Oro +\_€

- FABRICACIÓN A MEDIDA
- VIDRIO TEMPLADO 8MM
- VIDRIO TEMPLADO \*OPCIONAL 10MM
- TRATAMIENTO ANTICAL INCLUIDO
- COMPENSACIÓN 1CM
- ALTURA 150CM
- TENSOR ARTICULADO +\_€
- TENSOR A TECHO +\_€
- OPCIÓN ENMARCADO +\_€
- APTO PARA ENCAJE +\_€

Con serigrafía indicar lado de fijación. | Para mayor anchura incremento de \_€ por cada 10cm. | Altura máxima 150cm. | Anchura máxima 140cm. \*OPCIONAL 10MM: Incremento de 30% sobre PVP Cristal transparente. | Tensor incluido en el precio. | IVA no incluido. Montaje no incluido. Precios en €.

# NUBIA 1

Frontal abatible para bañera. Apertura de 180°.



FICHA TÉCNICA



INSTRUCCIONES DE MONTAJE

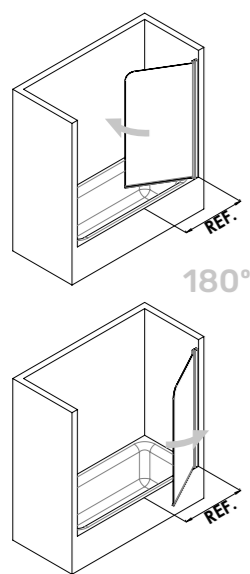

NUBIA 1. Cromo brillo. SERIGRAFÍA 1 D

# NUBIA 1 FIJO

Panel fijo opcional para la frontal abatible NUBIA 1.



FICHA TÉCNICA



INSTRUCCIONES DE MONTAJE

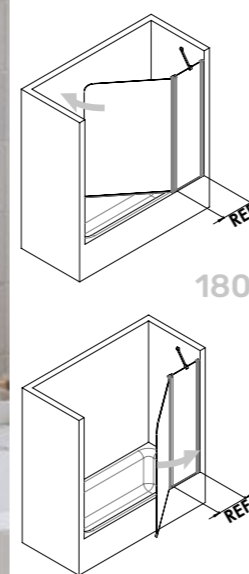

TENSOR INCLUIDO

NUBIA 1 + FIJO. Negro.

REF.	Medidas en cm.	PVP Cristal transparente	Fabricación
1308	80		
1306ESP	Hasta 80		
1308ESP	Hasta 100		

SERIGRAFÍA 1	SERIGRAFÍA 2	Cromo brillo	Negro +_€	Blanco +_€

ENTREGA INMEDIATA	FABRICACIÓN A MEDIDA	VIDRIO TEMPLADO 6MM	TRATAMIENTO ANTICAL INCLUIDO	COMPENSACIÓN 1,5CM	ALTURA 150CM

Con serigrafía indicar lado de fijación. | Para mayor altura o anchura incremento de \_€ por cada 10cm. | Altura máxima 195cm. IVA no incluido. Montaje no incluido. Precios en €.

FABRICANTES DE MAMPARAS, DESDE 1981.

REF.	Medidas en cm.	PVP Cristal transparente	Fabricación
1315	25	+ PVP NUBIA 1	
1314ESP	Hasta 25	+ PVP NUBIA 1	
1315ESP	Hasta 40	+ PVP NUBIA 1	

SERIGRAFÍA 1	SERIGRAFÍA 2	Cromo brillo	Negro +_€	Blanco +_€

ENTREGA INMEDIATA	FABRICACIÓN A MEDIDA	VIDRIO TEMPLADO 6MM	TRATAMIENTO ANTICAL INCLUIDO	COMPENSACIÓN 1CM	ALTURA 150CM	APTO PARA ENCAJE +_€

Indicar lado del fijo. | Para mayor altura o anchura incremento de \_€ por cada 10cm. | Altura máxima 195cm. | Tensor incluido en el precio. IVA no incluido. Montaje no incluido. Precios en €.



# NIDIA 3 | OTRAS COMPOSICIONES ESPECIALES\*

PANELES STOCK Y A MEDIDA



A. NIDIA 3. Cromo brillo. CABINA ANGULAR.

\*Consultar para cualquier composición especial.

FABRICANTES DE MAMPARAS, DESDE 1981.

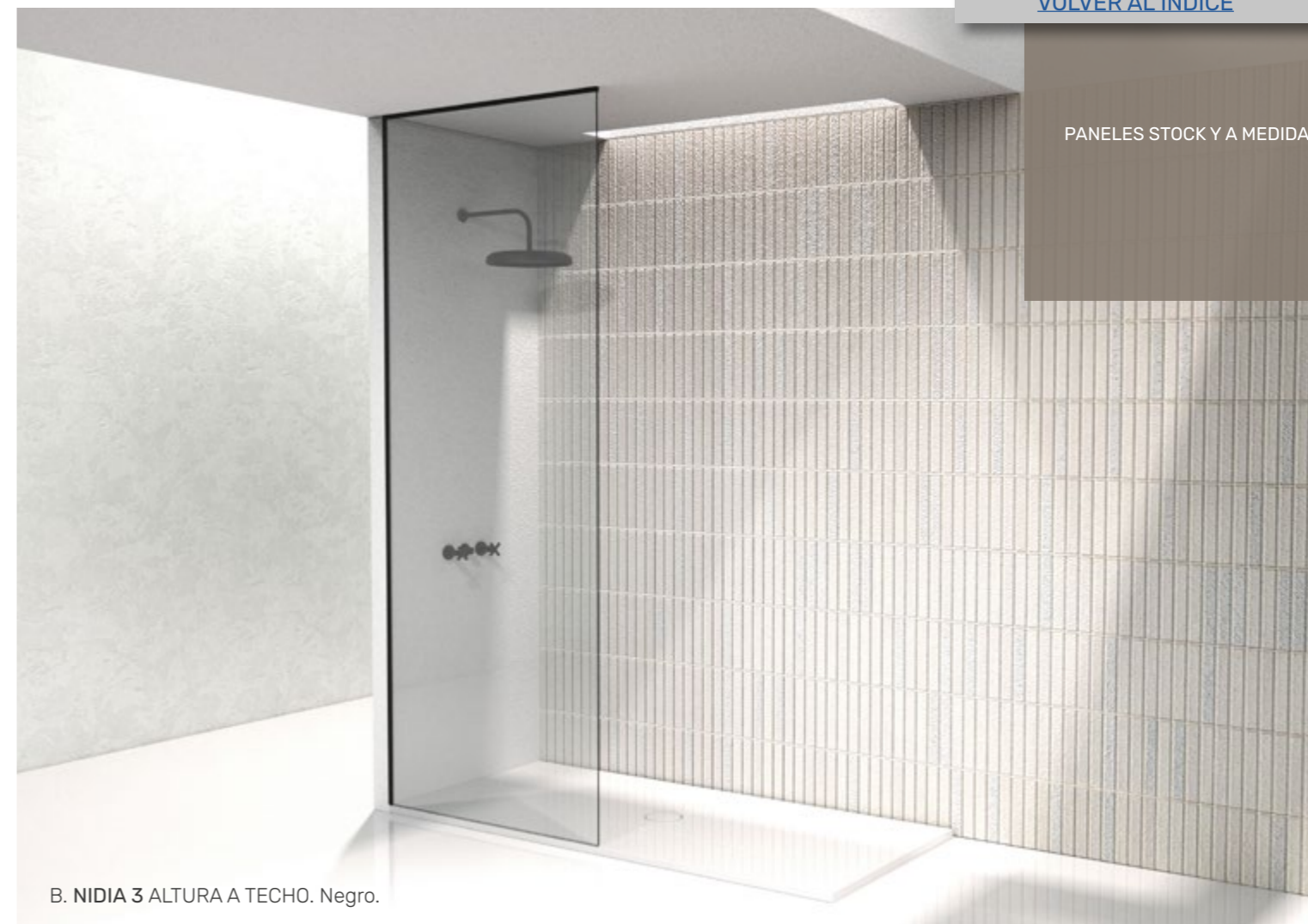

B. NIDIA 3 ALTURA A TECHO. Negro.



C. NIDIA 3 BAÑERA. Negro. + OPCIÓN ENMARCADO + OPCIÓN TOALLERO.

\*Consultar para cualquier composición especial.

31072 TOALLERO. Ver página 150.



# CORREDERAS STOCK

Series de mamparas con puertas correderas para ducha de entrega inmediata o rápida expedición.

# CORREDERAS A MEDIDA

Series de mamparas con puertas correderas para ducha o bañera de fabricación a medida.

PHOENIX **NOVEDAD** 20

CORREDERAS STOCK



ENTREGA INMEDIATA



TRIDENT 42

CORREDERAS STOCK



ENTREGA INMEDIATA



POLARIS 26

CORREDERAS STOCK



RÁPIDA EXPEDICIÓN



DIDA 32

CORREDERAS STOCK



ENTREGA INMEDIATA



ORION 38

CORREDERAS STOCK



ENTREGA INMEDIATA



LUR 46

CORREDERAS MÍNIMA PERFILERÍA



FABRICACIÓN A MEDIDA



ARES 80

CORREDERAS MÍNIMA PERFILERÍA



FABRICACIÓN A MEDIDA

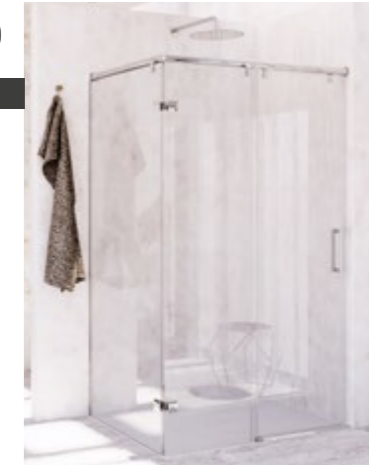

ROLLER 56

CORREDERAS MÍNIMA PERFILERÍA



FABRICACIÓN A MEDIDA

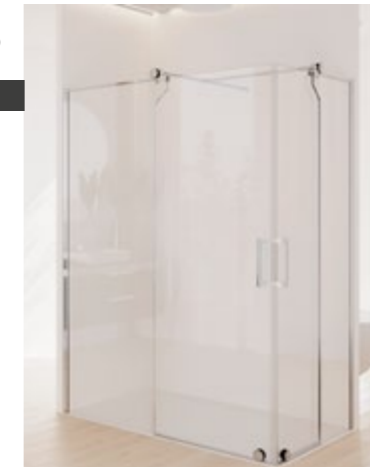

ORBIT 120

ACRÍLICAS OPCIÓN CRISTAL



FABRICACIÓN A MEDIDA

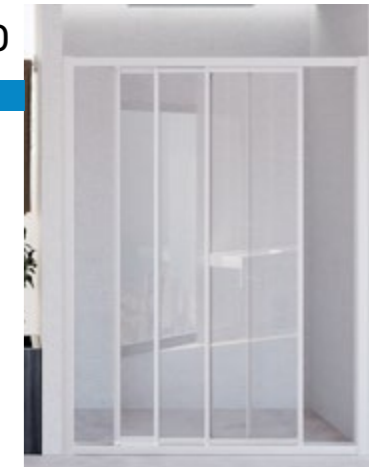

RHEA 64

CORREDERAS MÍNIMA PERFILERÍA



FABRICACIÓN A MEDIDA



URANIA 124

ACRÍLICAS OPCIÓN CRISTAL



FABRICACIÓN A MEDIDA

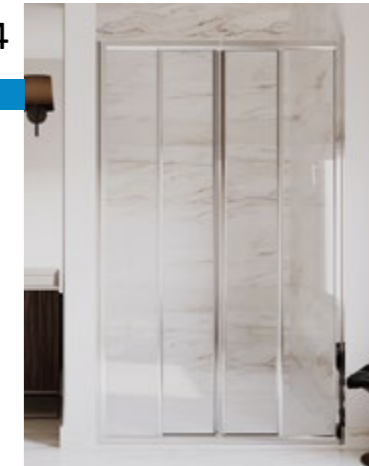

RHEA DÚPLEX 72

CORREDERAS MÍNIMA PERFILERÍA



FABRICACIÓN A MEDIDA

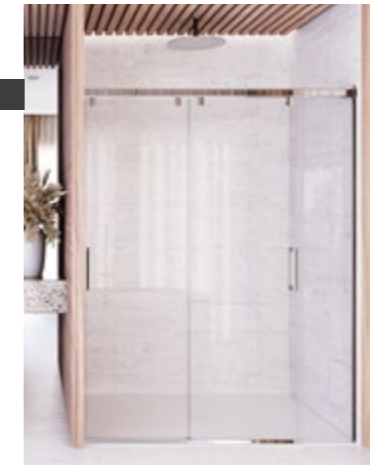



# Serie PHOENIX

Mamparas para ducha de entrega inmediata. Vidrio templado de 6mm y tratamiento antical de serie.  
Perfilería minimalista, sin guía inferior, perfiles de compensación y fácil montaje.



Diseño minimalista.



Perfiles con compensación.



SERIGRAFÍAS  
DISPONIBLES  
SERIE PHOENIX

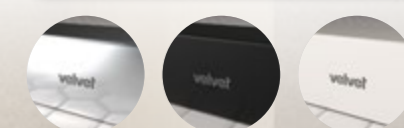

3 ACABADOS  
SIN INCREMENTOS

## PHOENIX 1

Frontal de ducha. Un fijo y una puerta corredera con aleta de cierre.



FICHA  
TÉCNICA



INSTRUCCIONES  
DE MONTAJE

REF.	Medidas en cm.	PVP Cristal transparente
500	de 100 a 105	
501	de 105 a 110	
502	de 110 a 115	
503	de 115 a 120	
504	de 120 a 125	
505	de 125 a 130	
506	de 130 a 135	
507	de 135 a 140	
508	de 140 a 145	
509	de 145 a 150	
510	de 150 a 155	
511	de 155 a 160	
512	de 160 a 165	
513	de 165 a 170	
514	de 170 a 175	
515	de 175 a 180	

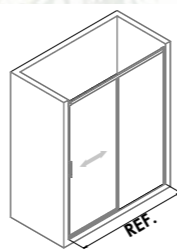
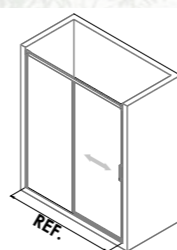

SERIGRAFÍA 1 SERIGRAFÍA 2 Plata brillo Negro Blanco Oro +\_€

ENTREGA INMEDIATA VIDRIO TEMPLADO 6MM TRATAMIENTO ANTICAL INCLUIDO COMPENSACIÓN POR LADO 2,5CM LIBERACIÓN DE PUERTA SIN GUÍA INFERIOR ALTURA ÚNICA 195CM \*MAMPARA REVERSIBLE

\*Mampara reversible: Sólo para cristal transparente. | Con serigrafía indicar lado del fijo. | Indicar medida exacta del hueco. | IVA no incluido. Montaje no incluido. Precios en €.

PHOENIX 1. Oro.



# PHOENIX 2

Angular de ducha. Dos fijos y dos puertas correderas con cierre magnético en el vértice.

REF.	Medidas en cm. por lado	PVP* Cristal transparente
520	De 66 a 68,5	
521	De 68,5 a 71	
522	De 71 a 73,5	
523	De 73,5 a 76	
524	De 76 a 78,5	
525	De 78,5 a 81	
526	De 81 a 83,5	
527	De 83,5 a 86	
528	De 86 a 88,5	
529	De 88,5 a 91	
530	De 91 a 93,5	
531	De 93,5 a 96	
532	De 96 a 98,5	
533	De 98,5 a 101	
534	De 101 a 103,5	
535	De 103,5 a 106	
536	De 106 a 108,5	
537	De 108,5 a 111	
538	De 111 a 113,5	
539	De 113,5 a 116	
540	De 116 a 118,5	
541	De 118,5 a 121	
542	De 121 a 123,5	
543	De 123,5 a 126	
544	De 126 a 128,5	
545	De 128,5 a 131	
546	De 131 a 133,5	
547	De 133,5 a 136	
548	De 136 a 138,5	
549	De 138,5 a 141	
549ESP	Hasta 150	



PHOENIX 2. Plata brillo.

# PHOENIX 4

Frontal de ducha. Dos fijos y dos puertas correderas con cierre magnético en el centro.

REF.	Medidas en cm.	PVP Cristal transparente
560	De 150 a 155	
561	De 155 a 160	
562	De 160 a 165	
563	De 165 a 170	
564	De 170 a 175	
565	De 175 a 180	
566	De 180 a 185	
567	De 185 a 190	
568	De 190 a 195	
569	De 195 a 200	
569ESP	Hasta 220	

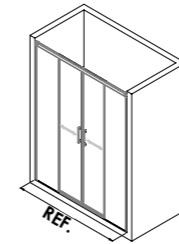

PHOENIX 4. Plata brillo.

CORREDERAS STOCK



FICHA TÉCNICA



INSTRUCCIONES DE MONTAJE

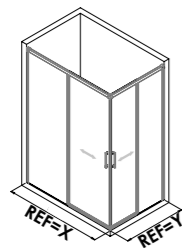

+\_€  
PVP

SERIGRAFÍA 1  
TOTAL 2 LADOS

+\_€  
PVP

SERIGRAFÍA 2  
TOTAL 2 LADOS



Plata brillo



Negro

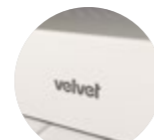

Blanco



Oro +\_€



FICHA TÉCNICA



INSTRUCCIONES DE MONTAJE

+70€  
PVP

SERIGRAFÍA 1

+100€  
PVP

SERIGRAFÍA 2



Plata brillo



Negro

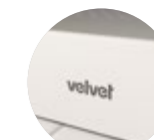

Blanco



Oro +\_€



ENTREGA INMEDIATA



VIDRIO TEMPLADO 6MM



TRATAMIENTO ANTICAL INCLUIDO



CIERRE MAGNÉTICO



LIBERACIÓN DE PUERTA



COMPENSACIÓN POR LADO 2,5CM



SIN GUÍA INFERIOR



ALTURA ÚNICA 195CM



ENTREGA INMEDIATA



VIDRIO TEMPLADO 6MM



TRATAMIENTO ANTICAL INCLUIDO



CIERRE MAGNÉTICO



LIBERACIÓN DE PUERTA



COMPENSACIÓN POR LADO 2,5CM



SIN GUÍA INFERIOR



ALTURA ÚNICA 195CM

\*Precio por lado. | Precio total: sumar ambos lados X+Y. | Indicar lado izquierdo/derecho. | Indicar medida y tipo de plato (Elevado o a ras de suelo).

IVA no incluido. Montaje no incluido. Precios en €.

Indicar medida exacta del hueco. | IVA no incluido. Montaje no incluido. Precios en €.

# PHOENIX 5

REF.	Medidas en cm.	Fijo de cierre por defecto*	PVP Cristal transparente
570	De 125 a 130	32cm	
571	De 130 a 135	32cm	
572	De 135 a 140	32cm	
573	De 140 a 145	32cm	
574	De 145 a 150	32cm	
575	De 150 a 155	32cm	
576	De 155 a 160	32cm	
577	De 160 a 165	32cm	
578	De 165 a 170	42cm	
579	De 170 a 175	42cm	
580	De 175 a 180	42cm	
581	De 180 a 185	52cm	
582	De 185 a 190	52cm	
583	De 190 a 195	52cm	
584	De 195 a 200	52cm	
584ESP	Hasta 220	52cm	

Frontal de ducha. Dos fijos y una puerta corredera central. Cierre al fijo.



PHOENIX 5. Negro.

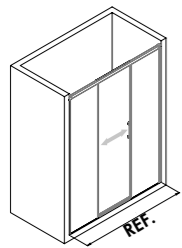
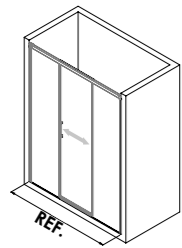

# PANEL PHOENIX

REF.	Medidas en cm.	PVP Cristal transparente	Fabricación
590	Hasta 60		
591	Hasta 80		
592	Hasta 100		

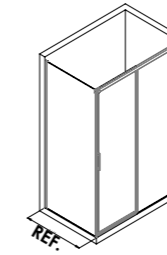
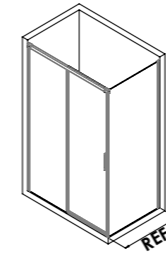

## ALGUNAS OPCIONES



2 PANELES + PHOENIX 1. Plata brillo.



PANEL + PHOENIX 2. Negro.



PANEL + PHOENIX 4. Blanco.



PANEL + PHOENIX 5. Plata brillo.

Panel fijo lateral para formar cabina con los modelos PHOENIX 1, 2, 4 y 5.



PANEL + PHOENIX 1. Blanco.

CORREDERAS STOCK



FICHA TÉCNICA



INSTRUCCIONES DE MONTAJE

SERIGRAFÍA 1 SERIGRAFÍA 2 Plata brillo Negro Blanco Oro +\_€



FICHA TÉCNICA



INSTRUCCIONES DE MONTAJE

SERIGRAFÍA 1 SERIGRAFÍA 2 Plata brillo Negro Blanco Oro +\_€



ENTREGA INMEDIATA

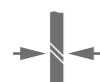

VIDRIO TEMPLADO 6MM



TRATAMIENTO ANTICAL INCLUIDO



LIBERACIÓN DE PUERTA



COMPENSACIÓN POR LADO 2,5CM



SIN GUÍA INFERIOR



ALTURA ÚNICA 195CM



FABRICACIÓN A MEDIDA



VIDRIO TEMPLADO 6MM



TRATAMIENTO ANTICAL INCLUIDO



COMPENSACIÓN POR LADO 2,5CM



SIN GUÍA INFERIOR



REGULACIÓN - COMPENSACIÓN

\*Se puede combinar con fijos de 32cm, 42cm, 52cm, 63cm, 73cm y 84cm. | Indicar medida exacta del hueco. | Indicar lado de fijo de cierre. IVA no incluido. Montaje no incluido. Precios en €.

Indicar medida y tipo de plato instalado (Elevado o a ras de suelo). | Indicar lado derecho/izquierdo. IVA no incluido. Montaje no incluido. Precios en €.



# Serie POLARIS

Mamparas para ducha de rápida expedición. Vidrio templado de 6mm con tratamiento antical de serie. Perfilería minimalista. Sin guía inferior.



Acabados de alta calidad.



Desbloqueo de puerta



SERIGRAFÍAS  
DISPONIBLES  
SERIE POLARIS



3 ACABADOS  
SIN INCREMENTOS

## POLARIS 1

Frontal de ducha. Un fijo y una puerta corredera.

REF.	Medidas en cm.	PVP Cristal transparente
2610	Hasta 120	
2611	Hasta 150	
2612	Hasta 180	



FICHA  
TÉCNICA



INSTRUCCIONES  
DE MONTAJE

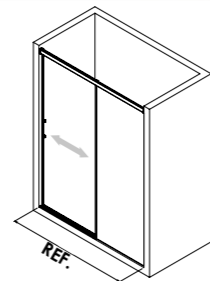
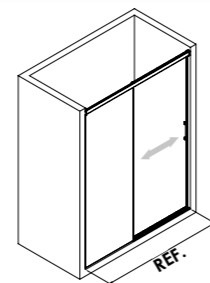

SERIGRAFÍA 1



SERIGRAFÍA 2

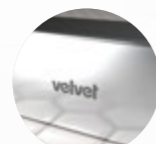

Plata brillo



Negro

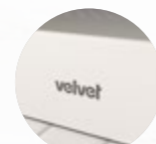

Blanco



RÁPIDA  
EXPEDICIÓN



VIDRIO  
TEMPLADO  
6MM



TRATAMIENTO  
ANTICAL  
INCLUIDO



CIERRE  
MAGNÉTICO  
OPCIONAL  
+\_€



LIBERACIÓN  
DE PUERTA



SIN GUÍA  
INFERIOR



ALTURA  
ÚNICA  
195CM

Indicar lado del fijo. | Indicar medida exacta del hueco. | Medida mínima 100cm.

IVA no incluido. Montaje no incluido. Precios en €.

FABRICANTES DE MAMPARAS, DESDE 1981.

POLARIS 1. Plata brillo.



# POLARIS 2

REF.	Medidas en cm. X+Y	PVP Cristal transparente
2620	Hasta 180	
2621	Hasta 210	
2622	Hasta 240	

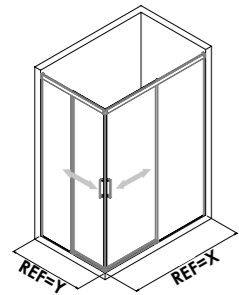
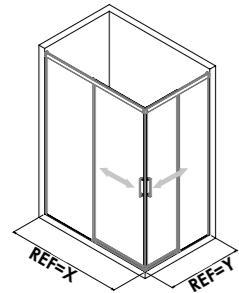

POLARIS 2. Plata brillo. SERIGRAFÍA 1H

# POLARIS 4

REF.	Medidas en cm.	PVP Cristal transparente
2640	Hasta 130	
2641	Hasta 160	
2642	Hasta 190	
2643	Hasta 220	

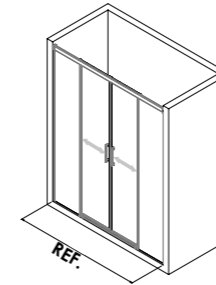

POLARIS 4. Negro.

CORREDERAS STOCK



FICHA TÉCNICA



INSTRUCCIONES DE MONTAJE

SERIGRAFÍA 1   
 SERIGRAFÍA 2   
 Plata brillo   
 Negro   
 Blanco

RÁPIDA EXPEDICIÓN   
 VIDRIO TEMPLADO 6MM   
 TRATAMIENTO ANTICAL INCLUIDO   
 CIERRE MAGNÉTICO   
 LIBERACIÓN DE PUERTA   
 SIN GUÍA INFERIOR   
 ALTURA ÚNICA 195CM

Indicar lado derecho/izquierdo. | Indicar medida y tipo de plato instalado (Elevado o a ras de suelo). | Medida mínima por lado 66cm. | Medida máxima por lado 150cm. IVA no incluido. Montaje no incluido. Precios en €.



FICHA TÉCNICA



INSTRUCCIONES DE MONTAJE

SERIGRAFÍA 1   
 SERIGRAFÍA 2   
 Plata brillo   
 Negro   
 Blanco

RÁPIDA EXPEDICIÓN   
 VIDRIO TEMPLADO 6MM   
 TRATAMIENTO ANTICAL INCLUIDO   
 CIERRE MAGNÉTICO   
 LIBERACIÓN DE PUERTA   
 SIN GUÍA INFERIOR   
 ALTURA ÚNICA 195CM

Indicar medida exacta del hueco. | IVA no incluido. Montaje no incluido. Precios en €.

# POLARIS 5

REF.	Medidas en cm.	Fijo de cierre por defecto*	PVP Cristal transparente
2644	Hasta 150	32cm	
2645	Hasta 180	42cm	
2646	Hasta 220	52cm	

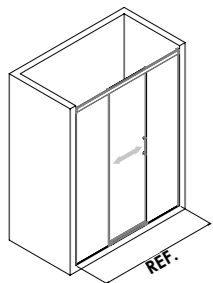
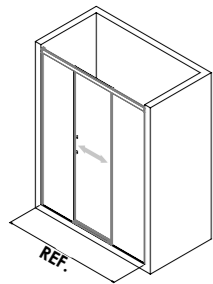

Frontal de ducha. Dos fijos y una puerta corredera central. Cierre al fijo.

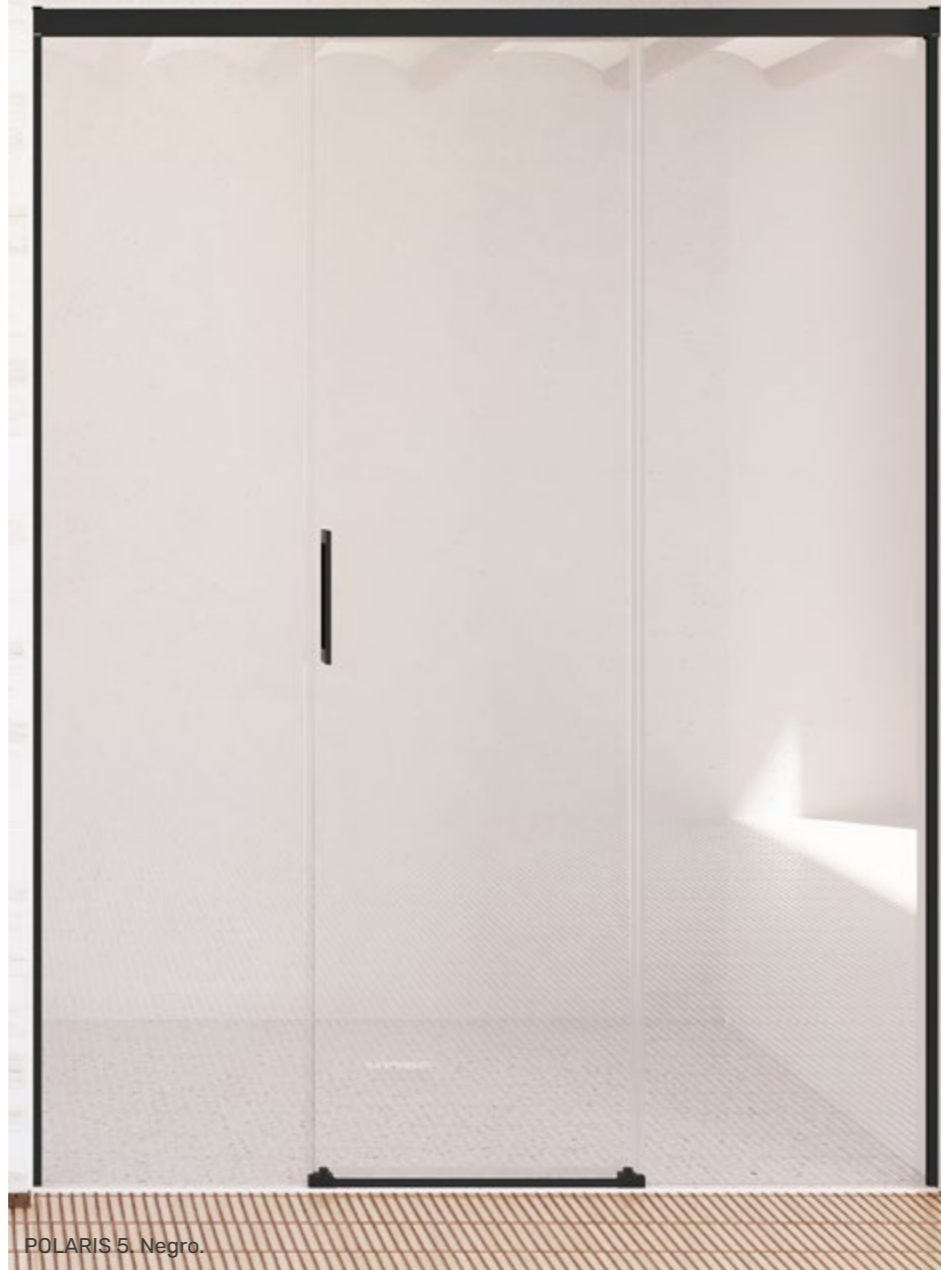

POLARIS 5. Negro.

# PANEL POLARIS

REF.	Medidas en cm.	PVP Cristal transparente	Fabricación
2630	Hasta 60		
2631	Hasta 80		
2632	Hasta 100		

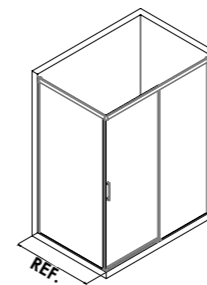
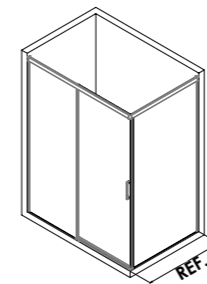

Panel fijo lateral para formar cabina con POLARIS 1.



POLARIS 1 + PANEL POLARIS. Blanco.



FICHA TÉCNICA



INSTRUCCIONES DE MONTAJE



SERIGRAFÍA 1



SERIGRAFÍA 2



Plata brillo



Negro

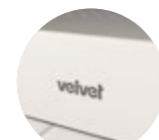

Blanco



RÁPIDA EXPEDICIÓN

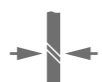

VIDRIO TEMPLADO 6MM



TRATAMIENTO ANTICAL INCLUIDO



LIBERACIÓN DE PUERTA



SIN GUÍA INFERIOR



ALTURA ÚNICA 195CM



FICHA TÉCNICA



INSTRUCCIONES DE MONTAJE



SERIGRAFÍA 1



SERIGRAFÍA 2



Plata brillo



Negro

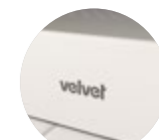

Blanco



FABRICACIÓN A MEDIDA

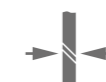

VIDRIO TEMPLADO 6MM



TRATAMIENTO ANTICAL INCLUIDO



CIERRE MAGNÉTICO



LIBERACIÓN DE PUERTA



SIN GUÍA INFERIOR

\*Se puede combinar con fijos de 32cm, 42cm, 52cm, 63cm, 73cm y 84cm. | Indicar medida exacta del hueco. | Indicar lado de fijo de cierre. IVA no incluido. Montaje no incluido. Precios en €.

Indicar lado derecho/izquierdo. | Indicar medida y tipo de plato instalado (Elevado o a ras de suelo). | IVA no incluido. Montaje no incluido. Precios en €.



# Serie DIDA

Mamparas para ducha de entrega inmediata. Vidrio templado de 6mm con tratamiento antical de serie. Con guía inferior y perfilera lateral con compensación.



Perfilería con compensación.



Rodamientos de doble rueda.



SERIGRAFÍAS  
DISPONIBLES  
SERIE DIDA

## DIDA 1

Frontal de ducha. Un fijo y una puerta corredera con cierre magnético.

REF.	Medidas en cm.	Acceso en cm.	PVP Cristal transparente	Fabricación
700	De 102 a 108	41		
701	De 108 a 114	44		
702	De 114 a 120	47		
703	De 120 a 126	50		
704	De 126 a 132	53		
705	De 132 a 138	56		
706	De 138 a 144	59		
707	De 144 a 150	62		
708	De 150 a 156	65		
709	De 156 a 162	68		
709ESP*	Hasta 188			



FICHA  
TÉCNICA



INSTRUCCIONES  
DE MONTAJE

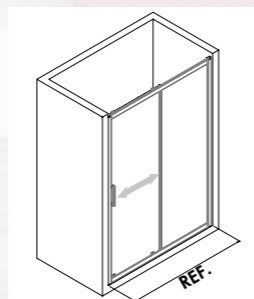
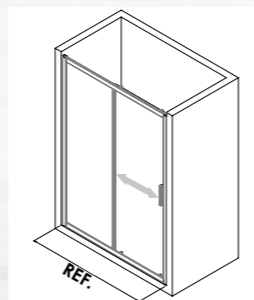

PVP  
 PVP  
 Cromo brillo

ENTREGA INMEDIATA  
 FABRICACIÓN A MEDIDA  
 VIDRIO TEMPLADO 6MM  
 TRATAMIENTO ANTICAL INCLUIDO  
 CIERRE MAGNÉTICO  
 LIBERACIÓN DE PUERTA  
 COMPENSACIÓN POR LADO 3CM  
 CON GUÍA INFERIOR  
 ALTURA 195CM  
 \*\*MAMPARA REVERSIBLE

Con serigrafía, indicar lado del fijo. | Indicar medida exacta del hueco. | Altura máxima 195cm. | Anchura máxima 210cm.

\*\*Mampara reversible. Sólo para cristal transparente.\*Para mayor anchura incremento de \_€ por cada 10cm. | IVA no incluido. Montaje no incluido. Precios en €.

DIDA 1. Cromo brillo.



# DIDA 2

Angular de ducha. Dos fijos y dos puertas correderas con cierre magnético en el vértice.

REF.	Medidas en cm. por lado	PVP* Cristal transparente	Fabricación
710	De 67 a 70		
711	De 72 a 75		
712	De 77 a 80		
713	De 87 a 90		
714	De 97 a 100		
714L	De 107 a 110		
715	De 117 a 120		
716	De 137 a 140		
716ESP**	Hasta 145		

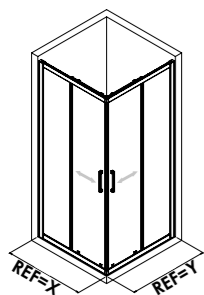

DIDA 2. Cromo brillo.

Acceso aproximado en las composiciones

70x90= 42cm	75x90= 43cm	80x80= 42cm	80x100= 49cm
70x100= 46cm	75x100= 47cm	80x90= 45cm	80x120= 57cm
70x120= 55cm	75x120= 56cm	90x90= 48cm	80x140= 66cm



FICHA TÉCNICA



INSTRUCCIONES DE MONTAJE



SERIGRAFÍA 1  
TOTAL 2 LADOS



SERIGRAFÍA 2  
TOTAL 2 LADOS



Cromo brillo



ENTREGA INMEDIATA



FABRICACIÓN A MEDIDA



VIDRIO TEMPLADO 6MM



TRATAMIENTO ANTICAL INCLUIDO



CIERRE MAGNÉTICO



LIBERACIÓN DE PUERTA



COMPENSACIÓN POR LADO 3CM



CON GUÍA INFERIOR



ALTURA ÚNICA 195CM

\*Precio por lado. | Precio total: sumar ambos lados X+Y. | Indicar lado izquierdo/derecho. | Indicar medida y tipo de plato instalado (Elevado o a ras de suelo).

\*\*Para mayor anchura incremento de \_€ por cada 10cm. | Altura máxima 195cm. | IVA no incluido. Montaje no incluido. Precios en €.

# DIDA 3

Cabina semicircular para ducha. Dos fijos y dos puertas correderas con cierre magnético en el centro.

REF.	Medidas en cm. X+Y	Acceso en cm.	PVP Cristal transparente	Fabricación
728R	De 77 a 80	42		
728I	De 77 a 80	42		
729R	De 87 a 90	50		
729I	De 87 a 90	50		

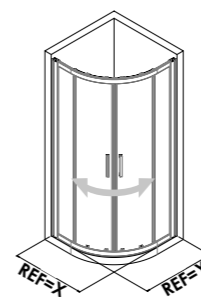

DIDA 3. Cromo brillo.



FICHA TÉCNICA



INSTRUCCIONES DE MONTAJE



\*SERIGRAFÍA 1

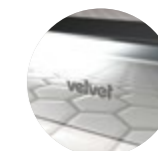

Cromo brillo



ENTREGA INMEDIATA



VIDRIO TEMPLADO 6MM



TRATAMIENTO ANTICAL INCLUIDO



CIERRE MAGNÉTICO



LIBERACIÓN DE PUERTA



COMPENSACIÓN POR LADO 3CM



CON GUÍA INFERIOR



ALTURA ÚNICA 195CM

R: Plato radio ROCA 50cm. I: Plato radio IDEAL 55cm. | Indicar medida y tipo de plato instalado (Elevado o a ras de suelo).

\*Serigrafía 1: A, B, C, D, G, M, N y Q. | Altura única 195cm. | IVA no incluido. Montaje no incluido. Precios en €.

CORREDERAS STOCK



# DIDA 4

REF.	Medidas en cm.	Acceso en cm.	PVP Cristal transparente	Fabricación
740	De 156 a 162	66		
741	De 162 a 168	69		
742	De 168 a 174	72		
743	De 174 a 180	75		
744	De 180 a 186	78		
745	De 186 a 192	81		
745ESP*	Hasta 198			

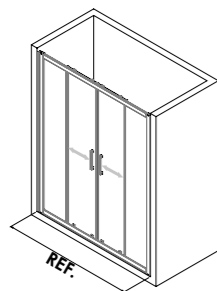

DIDA 4. Cromo brillo.

Frontal de ducha. Dos fijos y dos puertas correderas con cierre magnético en el centro.

# PANEL DIDA

REF.	Medidas en cm.	PVP Cristal transparente	Fabricación
720	De 66 a 72		
721	De 76 a 82		
722	De 86 a 92		
721ESP	Hasta 86		
722ESP*	Hasta 120		

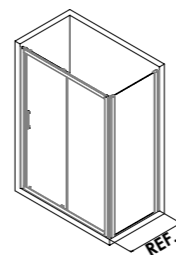
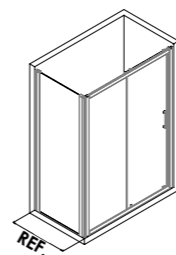

PANEL + DIDA 1. Cromo brillo.

Panel fijo lateral para formar cabina con DIDA 1.

CORREDERAS STOCK



FICHA TÉCNICA



INSTRUCCIONES DE MONTAJE



SERIGRAFÍA 1 SERIGRAFÍA 2 Cromo brillo



ENTREGA INMEDIATA FABRICACIÓN A MEDIDA VIDRIO TEMPLADO 6MM TRATAMIENTO ANTICAL INCLUIDO CIERRE MAGNÉTICO LIBERACIÓN DE PUERTA COMPENSACIÓN POR LADO 3CM CON GUÍA INFERIOR ALTURA 195CM

\*Para mayor anchura incremento de \_€ por cada 10cm (Anchura máxima 210cm). | Altura máxima 195cm. IVA no incluido. Montaje no incluido. Precios en €.

FABRICANTES DE MAMPARAS, DESDE 1981.



FICHA TÉCNICA



SERIGRAFÍA 1 SERIGRAFÍA 2 Cromo brillo



ENTREGA INMEDIATA FABRICACIÓN A MEDIDA VIDRIO TEMPLADO 6MM TRATAMIENTO ANTICAL INCLUIDO COMPENSACIÓN POR LADO 3CM SIN GUÍA INFERIOR ALTURA ÚNICA 195CM

Indicar lado derecho/izquierdo. | Indicar medida y tipo de plato instalado (Elevado o a ras de suelo). | Altura máxima 195cm. \*Para mayor anchura incremento de \_€ por cada 10cm. | IVA no incluido. Montaje no incluido. Precios en €.



# Serie ORION

Mamparas para ducha de entrega inmediata. Vidrio templado de 8mm para los fijos y 6mm para las puertas correderas con tratamiento antical de serie. Perfilería minimalista sin guía inferior.



Soportes fijos cromados.



Rodamientos con regulación.



SERIGRAFÍAS  
DISPONIBLES  
SERIE ORION

CORREDERAS STOCK

## ORION 1

Frontal de ducha. Un fijo y una puerta corredera.

REF.	Medidas en cm.	PVP Cristal transparente
400	De 102 a 106	
401	De 106 a 110	
402	De 110 a 114	
403	De 114 a 118	
404	De 118 a 122	
405	De 122 a 126	
406	De 126 a 130	
407	De 130 a 134	
408	De 134 a 138	
409	De 138 a 142	
410	De 142 a 146	
411	De 146 a 150	
412	De 150 a 154	
413	De 154 a 158	
414	De 158 a 162	
415	De 162 a 166	
416	De 166 a 170	
417	De 170 a 174	
418	De 174 a 178	
419	De 178 a 182	
420	De 182 a 186	



FICHA  
TÉCNICA



INSTRUCCIONES  
DE MONTAJE

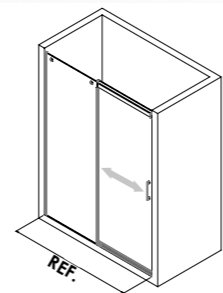
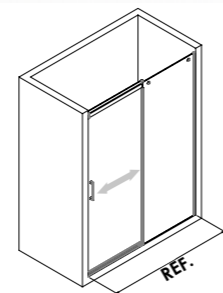

SERIGRAFÍA 1



SERIGRAFÍA 2



Cromo brillo



ENTREGA  
INMEDIATA



VIDRIO  
TEMPLADO  
8MM y 6MM



TRATAMIENTO  
ANTICAL  
INCLUIDO



CIERRE  
MAGNÉTICO



LIBERACIÓN  
DE PUERTA



COMPENSACIÓN  
4CM



SIN GUÍA  
INFERIOR



ALTURA  
ÚNICA  
195CM

Indicar lado del fijo. | Indicar medida exacta del hueco. | IVA no incluido. Montaje no incluido. Precios en €.

ORION 1. Cromo brillo.

# ORION 2

REF.	Medidas en cm. por lado	PVP* Cristal transparente
450	De 67 a 70	
451	De 72 a 75	
452	De 77 a 80	
453	De 87 a 90	
454	De 97 a 100	
455	De 107 a 110	
456	De 117 a 120	
457	De 122 a 125	
458	De 127 a 130	
459	De 137 a 140	

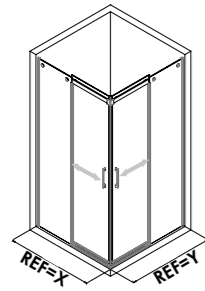

Angular de ducha. Dos fijos y dos puertas correderas con cierre magnético en el vértice.



ORION 2. Cromo brillo.

# PANEL ORION

REF.	Medidas en cm.	PVP Cristal transparente	Fabricación
480	Hasta 60		
481	Hasta 80		
482	Hasta 100		

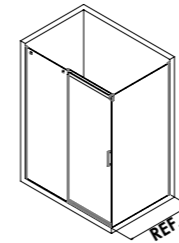
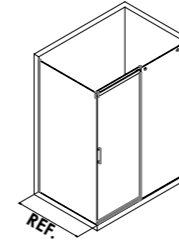

Panel fijo lateral para formar cabina con ORION 1.



PANEL + ORION 1. Cromo brillo.

CORREDERAS STOCK



FICHA TÉCNICA



INSTRUCCIONES DE MONTAJE



SERIGRAFÍA 1  
TOTAL 2 LADOS



SERIGRAFÍA 2  
TOTAL 2 LADOS



Cromo brillo



FICHA TÉCNICA



SERIGRAFÍA 1



SERIGRAFÍA 2



Cromo brillo



ENTREGA INMEDIATA

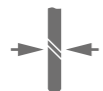

VIDRIO TEMPLADO 8MM y 6MM



TRATAMIENTO ANTICAL INCLUIDO



CIERRE MAGNÉTICO



LIBERACIÓN DE PUERTA



COMPENSACIÓN POR LADO 3CM



SIN GUÍA INFERIOR



ALTURA ÚNICA 195CM



FABRICACIÓN A MEDIDA



VIDRIO TEMPLADO 8MM



TRATAMIENTO ANTICAL INCLUIDO



COMPENSACIÓN 1CM



SIN GUÍA INFERIOR



ALTURA 195CM

\*Precio por lado. | Precio total: sumar ambos lados X+Y. | Indicar lado izquierdo/derecho. | Indicar medida y tipo de plato instalado (Elevado o a ras de suelo).

IVA no incluido. Montaje no incluido. Precios en €.

FABRICANTES DE MAMPARAS, DESDE 1981.

Indicar lado derecho/izquierdo. | Indicar medida y tipo de plato instalado (Elevado o a ras de suelo). | Para mayor altura o anchura incremento de \_€ por cada 10cm.

IVA no incluido. Montaje no incluido. Precios en €.



# Serie TRIDENT

Mamparas para ducha de entrega inmediata. Vidrio templado de 6mm con tratamiento antical de serie.

Perfilería lateral con compensación, sin guía inferior.



Guía de gran robustez y triple rodamiento por puerta.



Perfiles laterales con compensación.



SERIGRAFÍAS  
DISPONIBLES  
SERIE TRIDENT



# TRIDENT 1

REF.	Medidas en cm.	Acceso en cm.	PVP Cristal transparente
900	De 82 a 87	43	
901	De 87 a 92	46	
902	De 92 a 97	50	
903	De 97 a 102	53	
904	De 102 a 107	56	
905	De 107 a 112	60	
906	De 112 a 117	63	
907	De 117 a 122	66	
908	De 122 a 127	70	
909	De 127 a 132	73	
910	De 132 a 137	76	
911	De 137 a 142	80	
912	De 142 a 147	83	
913	De 147 a 152	86	
914	De 152 a 157	90	
915	De 157 a 162	93	

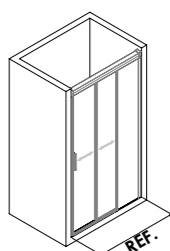
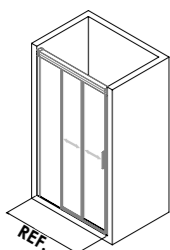

Frontal de ducha. Un fijo y dos puertas correderas con cierre magnético.



TRIDENT 1. Cromo brillo.

# PANEL TRIDENT

REF.	Medidas en cm.	PVP Cristal transparente	Fabricación
920	De 66 a 71		
921	De 76 a 81		
922	De 86 a 91		
921ESP	Hasta 86		
922ESP*	Hasta 120		

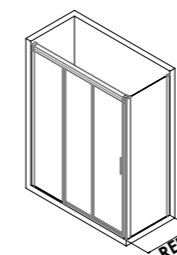
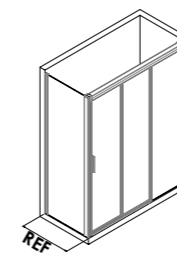

Panel fijo lateral para formar cabina con TRIDENT 1.



PANEL + TRIDENT 1. Cromo brillo.

CORREDERAS STOCK



FICHA TÉCNICA



INSTRUCCIONES DE MONTAJE



SERIGRAFÍA 1



SERIGRAFÍA 2



Cromo brillo



FICHA TÉCNICA



SERIGRAFÍA 1



SERIGRAFÍA 2



Cromo brillo



ENTREGA INMEDIATA



VIDRIO TEMPLADO 6MM



TRATAMIENTO ANTICAL INCLUIDO



CIERRE MAGNÉTICO



LIBERACIÓN DE PUERTA



COMPENSACIÓN POR LADO 2,5CM



SIN GUÍA INFERIOR



ALTURA ÚNICA 195CM

Indicar lado del fijo. | IVA no incluido. Montaje no incluido. Precios en €.



ENTREGA INMEDIATA



FABRICACIÓN A MEDIDA



VIDRIO TEMPLADO 6MM



TRATAMIENTO ANTICAL INCLUIDO



COMPENSACIÓN POR LADO 2,5CM



SIN GUÍA INFERIOR



ALTURA 195CM

Indicar lado derecho/izquierdo. | Indicar medida y tipo de plato instalado (Elevado o a ras de suelo). | Altura máxima 195cm.

\*Para mayor anchura incremento de \_€ por cada 10cm. | IVA no incluido. Montaje no incluido. Precios en €.





FABRICACIÓN  
A MEDIDA

# Serie LUR

Mamparas para ducha o bañera de fabricación a medida. Vidrio templado de 8mm para los fijos y 6mm para las puertas correderas. Sin guía inferior y cierre suave mediante freno hidráulico opcional. Perfilera minimalista, y acabados de alta calidad.

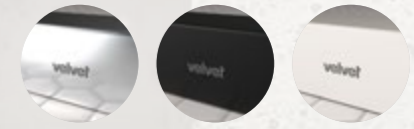

3 ACABADOS  
SIN INCREMENTOS



Perfilera minimalista.



Codo de unión + Opción con frenos hidráulicos.



SERIGRAFÍAS  
DISPONIBLES  
SERIE LUR

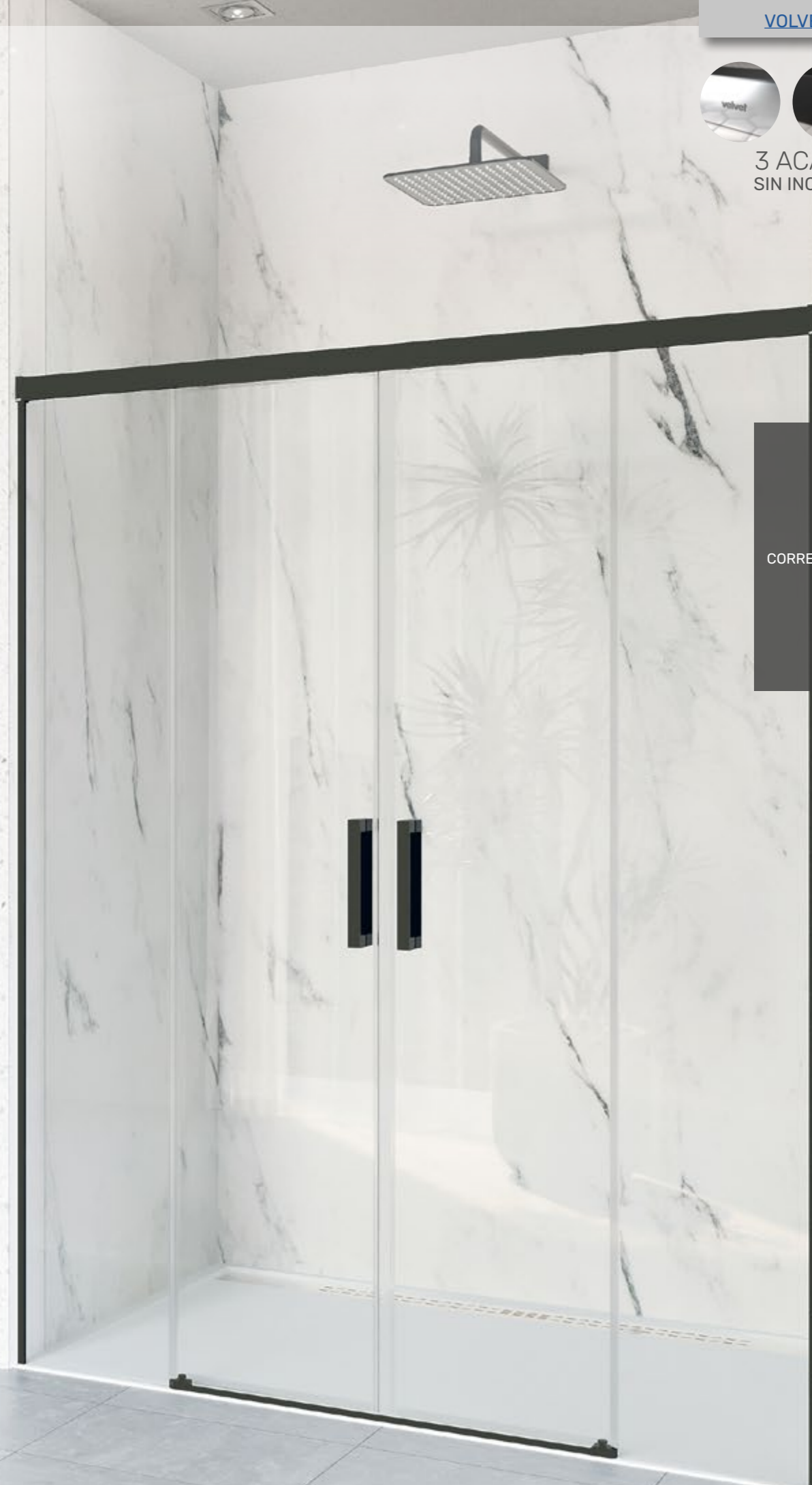

CORREDERAS MÍNIMA PERFILERÍA

Para otras composiciones especiales de LUR, ver la página 54.



# LUR 1

Frontal de ducha o bañera. Un fijo y una puerta corredera.



FICHA TÉCNICA



INSTRUCCIONES DE MONTAJE

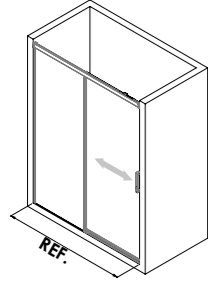
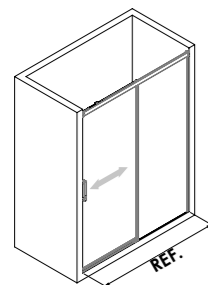

LUR 1. Plata brillo.

# LUR 2

Cabina de ducha o bañera. Dos fijos y una puerta corredera con cierre magnético al fijo lateral.



FICHA TÉCNICA



INSTRUCCIONES DE MONTAJE

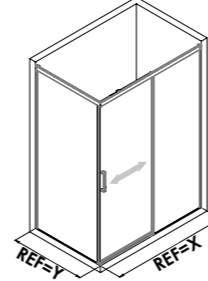
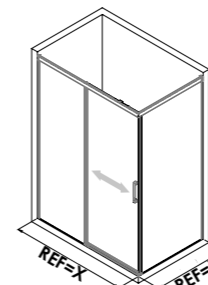

LUR 2. Negro. SERIGRAFÍA 2 G

CORREDERAS MÍNIMA PERFILERÍA

REF.	Medidas en cm.	PVP Cristal transparente
2510	Hasta 120	
2511	Hasta 150	
2512	Hasta 180	
2513	Hasta 210	

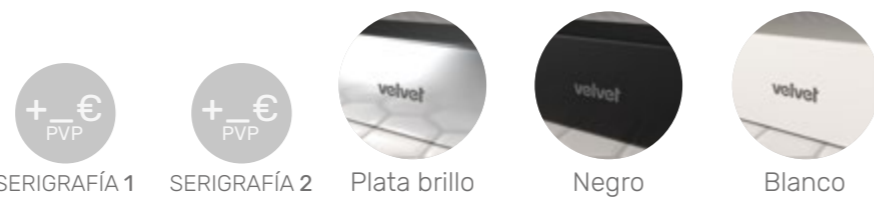

REF.	Medidas en cm. X+Y	PVP Cristal transparente
2520	Hasta 180	
2521	Hasta 210	
2522	Hasta 240	



FABRICACIÓN A MEDIDA |
 VIDRIO TEMPLADO 8MM y 6MM |
 TRATAMIENTO ANTICAL OPCIONAL +\_€ |
 CIERRE MAGNÉTICO OPCIONAL (Ver pág. 151) |
 LIBERACIÓN DE PUERTA |
 SIN GUÍA INFERIOR |
 ALTURA 195CM |
 CIERRE SUAVE OPCIONAL +\_€ |
 APTO PARA ENCAJE +\_€ |
 ALTURA 150CM -15%€

FABRICACIÓN A MEDIDA |
 VIDRIO TEMPLADO 8MM y 6MM |
 TRATAMIENTO ANTICAL OPCIONAL +\_€ |
 LIBERACIÓN DE PUERTA |
 CIERRE MAGNÉTICO |
 SIN GUÍA INFERIOR |
 ALTURA 195CM |
 CIERRE SUAVE OPCIONAL +\_€ |
 APTO PARA ENCAJE +\_€ |
 ALTURA 150CM -15%€

Indicar lado del fijo. | Indicar medida exacta del hueco. | Para mayor altura o anchura incremento de \_€ por cada 10cm. | IVA no incluido. Montaje no incluido. Precios en €.

Indicar lado del fijo lateral. | Indicar medida y tipo de plato instalado (Elevado o a ras de suelo). | Para mayor altura o anchura incremento de \_€ por cada 10cm. | IVA no incluido. Montaje no incluido. Precios en €.

# LUR 2B

Cabina de ducha o bañera. Dos fijos y una puerta corredera con cierre hacia la pared.

# LUR 3

Angular de ducha o bañera. Dos fijos y dos puertas correderas con cierre magnético en el vértice.



EICHA TÉCNICA



INSTRUCCIONES DE MONTAJE

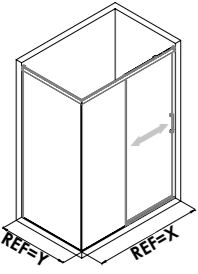
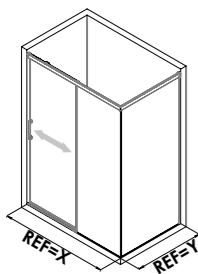

EICHA TÉCNICA



INSTRUCCIONES DE MONTAJE

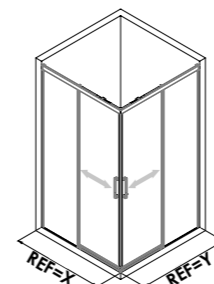

LUR 2B. Plata brillo.



LUR 3. Plata brillo.

CORREDERAS MÍNIMA PERFILERÍA

REF.	Medidas en cm. X+Y	PVP Cristal transparente
2525	Hasta 180	
2526	Hasta 210	
2527	Hasta 240	

SERIGRAFÍA 1  
 SERIGRAFÍA 2  
 Plata brillo  
 Negro  
 Blanco

REF.	Medidas en cm. X+Y	PVP Cristal transparente
2190	Hasta 180	
2191	Hasta 210	
2192	Hasta 240	

SERIGRAFÍA 1  
 SERIGRAFÍA 2  
 Plata brillo  
 Negro  
 Blanco

FABRICACIÓN A MEDIDA  
 VIDRIO TEMPLADO 8MM y 6MM  
 TRATAMIENTO ANTICAL OPCIONAL +\_€  
 CIERRE MAGNÉTICO OPCIONAL (Ver pág. 151)  
 LIBERACIÓN DE PUERTA  
 SIN GUÍA INFERIOR  
 ALTURA 195CM  
 CIERRE SUAVE OPCIONAL +\_€  
 APTO PARA ENCAJE +\_€  
 ALTURA 150CM -15%€

FABRICACIÓN A MEDIDA  
 VIDRIO TEMPLADO 8MM y 6MM  
 TRATAMIENTO ANTICAL OPCIONAL +\_€  
 LIBERACIÓN DE PUERTA  
 CIERRE MAGNÉTICO  
 SIN GUÍA INFERIOR  
 ALTURA 195CM  
 CIERRE SUAVE OPCIONAL +\_€  
 APTO PARA ENCAJE +\_€  
 ALTURA 150CM -15%€

Indicar lado del fijo lateral. | Indicar medida y tipo de plato instalado (Elevado o a ras de suelo). | Para mayor altura o anchura incremento de \_€ por cada 10cm.

Indicar lado derecho/izquierdo. | Indicar medida y tipo de plato instalado (Elevado o a ras de suelo). | Para mayor altura o anchura incremento de \_€ por cada 10cm.

IVA no incluido. Montaje no incluido. Precios en €.

IVA no incluido. Montaje no incluido. Precios en €.



# LUR 4

Frontal de ducha o bañera. Dos fijos y dos puertas correderas con cierre magnético en el centro.



FICHA TÉCNICA



INSTRUCCIONES DE MONTAJE

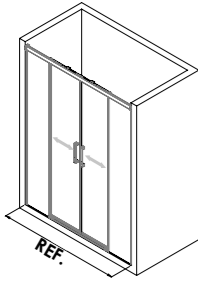

LUR 4. Plata brillo.

# LUR 5

Frontal de ducha o bañera. Dos fijos y una puerta corredera central. Cierre al fijo.



FICHA TÉCNICA



INSTRUCCIONES DE MONTAJE

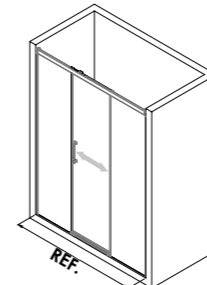
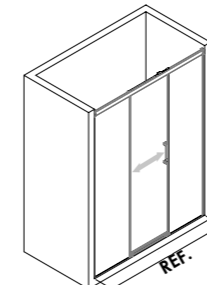

LUR 5. Blanco.

CORREDERAS MÍNIMA PERFILERÍA

REF.	Medidas en cm.	PVP Cristal transparente
2530	Hasta 130	
2531	Hasta 160	
2532	Hasta 190	
2533	Hasta 220	

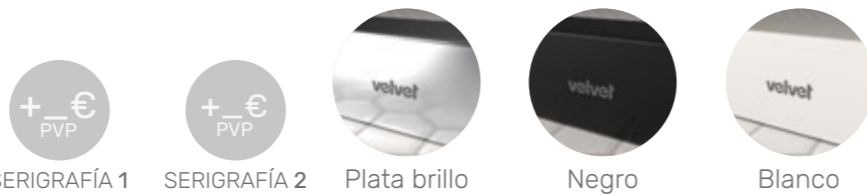

Indicar medida exacta del hueco. | Para mayor altura o anchura incremento de \_€ por cada 10cm. | IVA no incluido. Montaje no incluido. Precios en €.

REF.	Medidas en cm.	PVP Cristal transparente
2540	Hasta 150	
2541	Hasta 180	
2542	Hasta 220	



Indicar medida exacta del hueco. | Indicar medida de fijo de cierre y lado. | Para mayor altura o anchura incremento de \_€ por cada 10cm. | IVA no incluido. Montaje no incluido. Precios en €.



# LUR | OTRAS COMPOSICIONES ESPECIALES\*



A. LUR 5. Negro. + PANEL LATERAL + DOBLE ENCAJE.

\*Consultar para cualquier composición especial.

FABRICANTES DE MAMPARAS, DESDE 1981.



B. LUR 3. Negro. + PANEL LATERAL + ENCAJE

CORREDERAS MÍNIMA PERFILERÍA



C. LUR 2 BAÑERA. Blanco. + OPCIÓN POMO EXTRAPLANO + OPCIÓN TOALLERO.

\*Consultar para cualquier composición especial.





# Serie ROLLER

FABRICACIÓN  
A MEDIDA

Mamparas para ducha o bañera de fabricación a medida. Vidrio templado de 8mm para los fijos y para las puertas correderas. Guía inferior minimalista. Elementos de alta calidad y prestaciones.



Detalle del rodamiento + guía superior + tensor a pared.



Rodamiento inferior.



SERIGRAFÍAS  
DISPONIBLES  
SERIE ROLLER

*Para otras composiciones especiales de ROLLER, ver la página 62.*

CORREDERAS MÍNIMA PERFILERÍA

ROLLER 3. Cromo brillo.

# ROLLER 1

Frontal de ducha o bañera. Un fijo y una puerta corredera.



FICHA TÉCNICA



INSTRUCCIONES DE MONTAJE

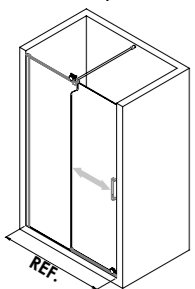
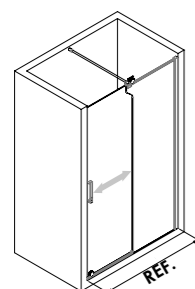

ROLLER 1. Cromo brillo.

# ROLLER 2

Cabina de ducha o bañera. Dos fijos y una puerta corredera con cierre magnético al fijo lateral.



FICHA TÉCNICA



INSTRUCCIONES DE MONTAJE

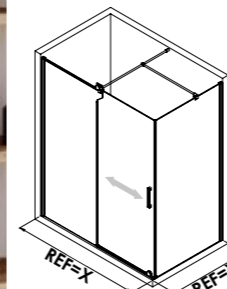

ROLLER 2. Cromo brillo.

CORREDERAS MÍNIMA PERFILERÍA

REF.	Medidas en cm.	PVP Cristal transparente
4200S	Hasta 120	
4201S	Hasta 150	
4202S	Hasta 180	

SERIGRAFÍA 1  
 SERIGRAFÍA 2  
 Cromo brillo

FABRICACIÓN A MEDIDA  
 VIDRIO TEMPLADO 8MM  
 CIERRE MAGNÉTICO OPCIONAL (Ver pág. 351)  
 TRATAMIENTO ANTICAL OPCIONAL +\_€  
 ALTURA 195CM  
 ALTURA 150CM -15%€

Indicar lado del fijo. | Indicar medida exacta del hueco. | Para mayor altura o anchura incremento de \_€ cada 10cm. | IVA no incluido. Montaje no incluido. Precios en €.

REF.	Medidas en cm. X+Y	PVP Cristal transparente
4210S	Hasta 180	
4211S	Hasta 210	
4212S	Hasta 240	

SERIGRAFÍA 1  
 SERIGRAFÍA 2  
 Cromo brillo

FABRICACIÓN A MEDIDA  
 VIDRIO TEMPLADO 8MM  
 TRATAMIENTO ANTICAL OPCIONAL +\_€  
 CIERRE MAGNÉTICO  
 ALTURA 195CM  
 ALTURA 150CM -15%€

Indicar lado del fijo lateral. | Indicar medida y tipo de plato instalado (Elevado o a ras de suelo). | Para mayor altura o anchura incremento de \_€ por cada 10cm. IVA no incluido. Montaje no incluido. Precios en €.



# ROLLER 3

Angular de ducha o bañera. Dos fijos y dos puertas correderas con cierre magnético en el vértice.



FICHA TÉCNICA



INSTRUCCIONES DE MONTAJE

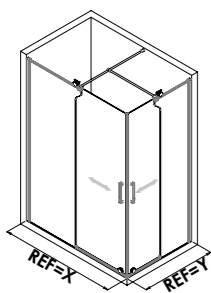

ROLLER 3. Cromo brillo.

# ROLLER 4

Frontal de ducha o bañera. Dos fijos y dos puertas correderas con cierre magnético en el centro.



FICHA TÉCNICA



INSTRUCCIONES DE MONTAJE

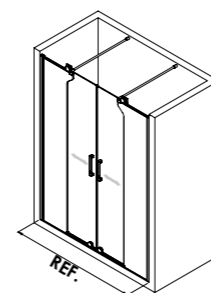

ROLLER 4. Cromo brillo.

CORREDERAS MÍNIMA PERFILERÍA

REF.	Medidas en cm. X+Y	PVP Cristal transparente
4220S	Hasta 180	
4221S	Hasta 210	
4222S	Hasta 240	



SERIGRAFÍA 1



SERIGRAFÍA 2



Cromo brillo



FABRICACIÓN A MEDIDA



VIDRIO TEMPLADO 8MM



TRATAMIENTO ANTICAL OPCIONAL +\_€



CIERRE MAGNÉTICO



ALTURA 195CM



ALTURA 150CM -15%€

Indicar lado derecho/izquierdo. | Indicar medida y tipo de plato instalado (Elevado o a ras de suelo). | Para mayor altura o anchura incremento de \_€ por cada 10cm.

IVA no incluido. Montaje no incluido. Precios en €.

FABRICANTES DE MAMPARAS, DESDE 1981.

REF.	Medidas en cm.	PVP Cristal transparente
4230S	Hasta 130	
4231S	Hasta 160	
4232S	Hasta 190	
4233S	Hasta 220	



SERIGRAFÍA 1



SERIGRAFÍA 2



Cromo brillo



FABRICACIÓN A MEDIDA



VIDRIO TEMPLADO 8MM



TRATAMIENTO ANTICAL OPCIONAL +\_€



CIERRE MAGNÉTICO



ALTURA 195CM



ALTURA 150CM -15%€

Indicar medida exacta del hueco. | Para mayor altura o anchura incremento de \_€ por cada 10cm. | IVA no incluido. Montaje no incluido. Precios en €.

# ROLLER | OTRAS COMPOSICIONES ESPECIALES\*



A. ROLLER 1. SIN CIERRE A PARED.

\*Consultar para cualquier composición especial.

FABRICANTES DE MAMPARAS, DESDE 1981.



B. ROLLER 4 BAÑERA. Cromo brillo.

CORREDERAS MÍNIMA PERFILERÍA



C. ROLLER 2 ENCAJE. Cromo brillo. + OPCIÓN TOALLERO.

\*Consultar para cualquier composición especial.



31072 TOALLERO. Ver página 150.





FABRICACIÓN  
A MEDIDA

# Serie RHEA

Mamparas para ducha o bañera de fabricación a medida. Vidrio templado de 8mm para los fijos y 6mm para las puertas correderas o plegables. Perfilera de diseño, sin guía inferior. Posibilidad de diversas composiciones.



Nuevos soportes en latón estampado.



Sección de la guía con 8 rodamientos por puerta.



SERIGRAFÍAS  
DISPONIBLES  
SERIE RHEA



CORREDERAS MÍNIMA PERFILERÍA

RHEA 6. Cromo brillo.



# RHEA 1

Frontal de ducha o bañera. Un fijo y una puerta corredera.



FICHA TÉCNICA



INSTRUCCIONES DE MONTAJE

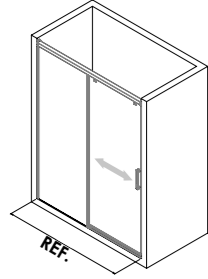
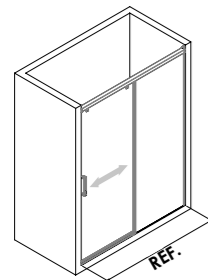

RHEA 1. Cromo brillo.

# RHEA 2

Frontal de ducha o bañera. Dos fijos y una puerta corredera central. Cierre al fijo.



FICHA TÉCNICA



INSTRUCCIONES DE MONTAJE

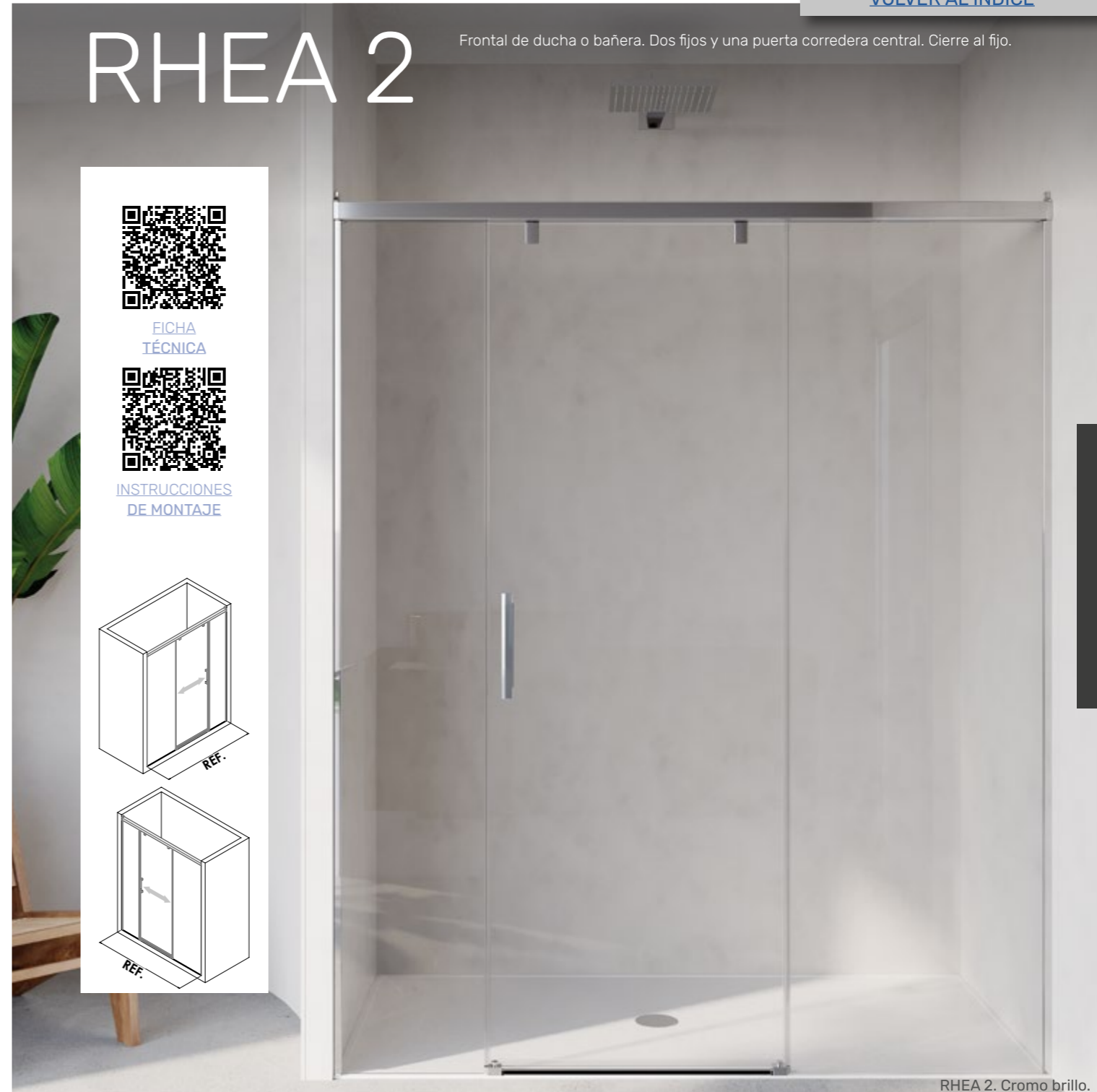
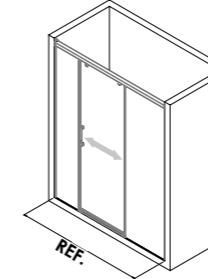
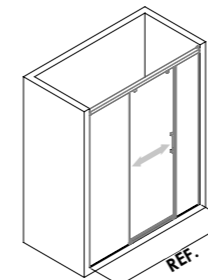

RHEA 2. Cromo brillo.

CORREDERAS MÍNIMA PERFILERÍA

REF.	Medidas en cm.	PVP Cristal transparente
2200	Hasta 120	
2201	Hasta 150	
2202	Hasta 180	
2203	Hasta 210	

SERIGRAFÍA 1 SERIGRAFÍA 2 Cromo brillo Negro **+\_€** Blanco **+\_€**

FABRICACIÓN A MEDIDA VIDRIO TEMPLADO 8MM y 6MM TRATAMIENTO ANTICORROSIÓN OPCIONAL **+\_€** CIERRE MAGNÉTICO OPCIONAL (Ver pág. 151) LIBERACIÓN DE PUERTA SIN GUÍA INFERIOR ALTURA 195CM APTO PARA ENCAJE **+\_€** ALTURA 150CM **-15%€**

Indicar lado del fijo. | Indicar medida exacta del hueco. | Para mayor altura o anchura incremento de **\_€** por cada 10cm. | IVA no incluido. Montaje no incluido. Precios en €.

REF.	Medidas en cm.	PVP Cristal transparente
2207	Hasta 150	
2208	Hasta 180	
2209	Hasta 210	

SERIGRAFÍA 1 SERIGRAFÍA 2 Cromo brillo Negro **+\_€** Blanco **+\_€**

FABRICACIÓN A MEDIDA VIDRIO TEMPLADO 8MM y 6MM TRATAMIENTO ANTICORROSIÓN OPCIONAL **+\_€** LIBERACIÓN DE PUERTA SIN GUÍA INFERIOR ALTURA 195CM APTO PARA ENCAJE **+\_€** ALTURA 150CM **-15%€**

Indicar medida exacta del hueco. | Indicar medida de fijo de cierre y lado. | Para mayor altura o anchura incremento de **\_€** por cada 10cm. IVA no incluido. Montaje no incluido. Precios en €.

# RHEA 3

Frontal de ducha o bañera. Dos fijos y dos puertas correderas con cierre magnético en el centro.



FICHA TÉCNICA



INSTRUCCIONES DE MONTAJE

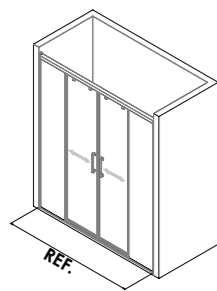

RHEA 3. Negro.

# RHEA 4

Cabina de ducha o bañera. Dos fijos y una puerta corredera con cierre magnético al fijo lateral.



FICHA TÉCNICA



INSTRUCCIONES DE MONTAJE

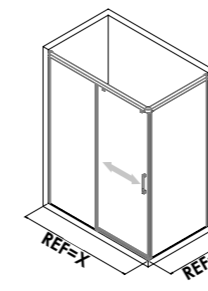
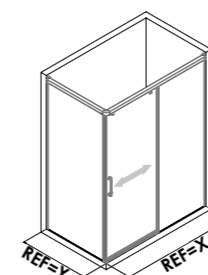

RHEA 4. Cromo brillo.

CORREDERAS MÍNIMA PERFILERÍA

REF.	Medidas en cm.	PVP Cristal transparente
2210	Hasta 130	
2211	Hasta 160	
2212	Hasta 190	
2213	Hasta 220	

SERIGRAFÍA 1 SERIGRAFÍA 2 Cromo brillo Negro **+\_€** Blanco **+\_€**

FABRICACIÓN A MEDIDA VIDRIO TEMPLADO 8MM y 6MM TRATAMIENTO ANTICAL OPCIONAL **+\_€** LIBERACIÓN DE PUERTA CIERRE MAGNÉTICO SIN GUÍA INFERIOR ALTURA 195CM APTO PARA ENCAJE **+\_€** ALTURA 150CM **-15%€**

Indicar medida exacta del hueco. | Para mayor altura o anchura incremento de **\_€** por cada 10cm. | IVA no incluido. Montaje no incluido. Precios en €.

REF.	Medidas en cm. X+Y	PVP Cristal transparente
2216	Hasta 180	<b>1.057</b>
2217	Hasta 210	<b>1.141</b>
2218	Hasta 240	<b>1.225</b>

SERIGRAFÍA 1 SERIGRAFÍA 2 Cromo brillo Negro **+\_€** Blanco **+\_€**

FABRICACIÓN A MEDIDA VIDRIO TEMPLADO 8MM y 6MM TRATAMIENTO ANTICAL OPCIONAL **+\_€** LIBERACIÓN DE PUERTA CIERRE MAGNÉTICO SIN GUÍA INFERIOR ALTURA 195CM APTO PARA ENCAJE **+\_€** ALTURA 150CM **-15%€**

Indicar lado del fijo lateral. | Indicar medida y tipo de plato instalado (Elevado o a ras de suelo). | Para mayor altura o anchura incremento de **\_€** por cada 10cm. | IVA no incluido. Montaje no incluido. Precios en €.



# RHEA 5

Cabina de ducha o bañera. Dos fijos y una puerta corredera con cierre hacia la pared.



EICHA TÉCNICA



INSTRUCCIONES DE MONTAJE

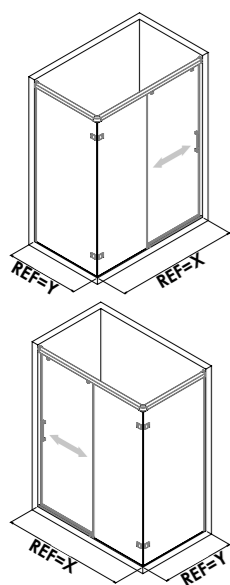

RHEA 5. Cromo brillo. SERIGRAFÍA 1 C

# RHEA 6

Angular de ducha o bañera. Dos fijos y dos puertas correderas con cierre magnético en el vértice.



EICHA TÉCNICA



INSTRUCCIONES DE MONTAJE

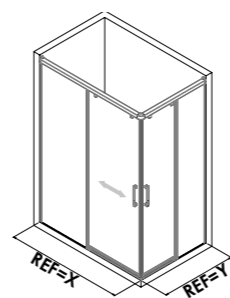

RHEA 6. Cromo brillo.

CORREDERAS MÍNIMA PERFILERÍA

REF.	Medidas en cm. X+Y	PVP Cristal transparente
2223	Hasta 180	
2224	Hasta 210	
2225	Hasta 240	

SERIGRAFÍA 1
 SERIGRAFÍA 2
 Cromo brillo
 Negro +\_€
 Blanco +\_€

FABRICACIÓN A MEDIDA
 VIDRIO TEMPLADO 8MM y 6MM
 TRATAMIENTO ANTICAL OPCIONAL +\_€
 CIERRE MAGNÉTICO OPCIONAL (Ver pág. 151)
 LIBERACIÓN DE PUERTA
 SIN GUÍA INFERIOR
 ALTURA 195CM
 APTO PARA ENCAJE +\_€
 ALTURA 150CM -15%€

Indicar lado del fijo lateral. | Indicar medida y tipo de plato instalado (Elevado o a ras de suelo). | Para mayor altura o anchura incremento de \_€ por cada 10cm.

IVA no incluido. Montaje no incluido. Precios en €.

FABRICANTES DE MAMPARAS, DESDE 1981.

REF.	Medidas en cm. X+Y	PVP Cristal transparente
2230	Hasta 180	
2231	Hasta 210	
2232	Hasta 240	

SERIGRAFÍA 1
 SERIGRAFÍA 2
 Cromo brillo
 Negro +\_€
 Blanco +\_€

FABRICACIÓN A MEDIDA
 VIDRIO TEMPLADO 8MM y 6MM
 TRATAMIENTO ANTICAL OPCIONAL +\_€
 LIBERACIÓN DE PUERTA
 CIERRE MAGNÉTICO
 SIN GUÍA INFERIOR
 ALTURA 195CM
 APTO PARA ENCAJE +\_€
 ALTURA 150CM -15%€

Indicar lado derecho/izquierdo. | Indicar medida y tipo de plato instalado (Elevado o a ras de suelo). | Para mayor altura o anchura incremento de \_€ por cada 10cm.

IVA no incluido. Montaje no incluido. Precios en €.



# RHEA DÚPLEX 1

Frontal de ducha o bañera. Dos puertas correderas.

# RHEA DÚPLEX 2

Frontal de ducha o bañera. Un fijo y dos puertas correderas con cierre magnético al fijo frontal.



FICHA TÉCNICA



INSTRUCCIONES DE MONTAJE

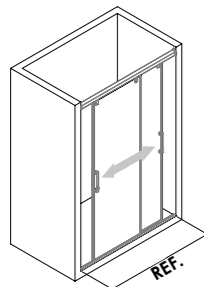

REF.

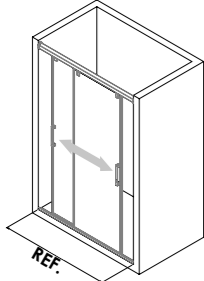

REF.



RHEA DÚPLEX 1. Cromo brillo.



FICHA TÉCNICA



INSTRUCCIONES DE MONTAJE

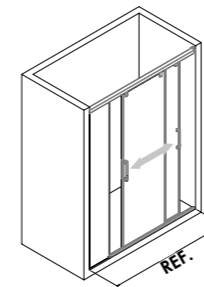

REF.

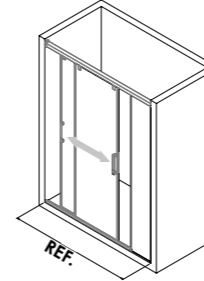

REF.



RHEA DÚPLEX 2. Negro.

CORREDERAS MÍNIMA PERFILERÍA

REF.	Medidas en cm.	PVP Cristal transparente
2280	Hasta 130	
2281	Hasta 160	

SERIGRAFÍA 1 SERIGRAFÍA 2 Cromo brillo Negro **+\_€** Blanco **+\_€**

FABRICACIÓN A MEDIDA VIDRIO TEMPLADO 6MM TRATAMIENTO ANTICAL OPCIONAL **+\_€** CIERRE MAGNÉTICO OPCIONAL (Ver pág. 151) LIBERACIÓN DE PUERTA SIN GUÍA INFERIOR ALTURA 195CM ALTURA 150CM **-15%€**

Indicar medida exacta del hueco. | Para mayor altura incremento de **\_€** por cada 10cm. | Anchura máxima 160cm. | IVA no incluido. Montaje no incluido. Precios en €.

REF.	Medidas en cm.	PVP Cristal transparente
2285	Hasta 150	
2286	Hasta 180	

SERIGRAFÍA 1 SERIGRAFÍA 2 Cromo brillo Negro **+\_€** Blanco **+\_€**

FABRICACIÓN A MEDIDA VIDRIO TEMPLADO 8MM y 6MM TRATAMIENTO ANTICAL OPCIONAL **+\_€** CIERRE A PARED MAGNÉTICO OPCIONAL (Ver pág. 151) LIBERACIÓN DE PUERTA CIERRE AL FIJO MAGNÉTICO SIN GUÍA INFERIOR ALTURA 195CM APTO PARA ENCAJE **+\_€** ALTURA 150CM **-15%€**

Indicar medida exacta del hueco. | Indicar medida de fijo de cierre y lado. | Para mayor altura o anchura incremento de **\_€** por cada 10cm. | IVA no incluido. Montaje no incluido. Precios en €.



# RHEA DÚPLEX 3

Cabina de ducha o bañera. Dos fijos y dos puertas correderas con cierre magnético hacia el fijo frontal.



FICHA TÉCNICA



INSTRUCCIONES DE MONTAJE

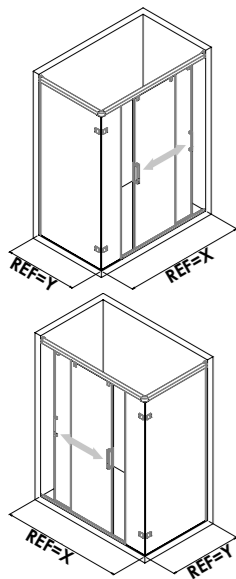

RHEA DÚPLEX 3. Cromo brillo.

# RHEA MIX 1

Frontal de ducha o bañera. Dos puertas plegables al interior con carril superior.



FICHA TÉCNICA



INSTRUCCIONES DE MONTAJE

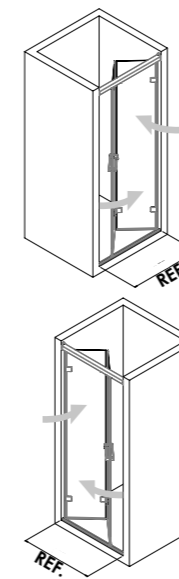

RHEA MIX 1. Cromo brillo.

CORREDERAS MÍNIMA PERFILERÍA

REF.	Medidas en cm. X+Y	PVP Cristal transparente
2293	Hasta 220	
2294	Hasta 240	
2295	Hasta 280	

- SERIGRAFÍA 1
- SERIGRAFÍA 2
- Cromo brillo
- Negro +\_€
- Blanco +\_€

- 
- 
- 
- 
- 
- 
- 
- 
- 
- 

Indicar medida y lado del fijo frontal y lateral. | Indicar medida y tipo de plato instalado (Elevado o a ras de suelo).  
Para mayor altura o anchura incremento de \_€ por cada 10cm. | IVA no incluido. Montaje no incluido. Precios en €.

FABRICANTES DE MAMPARAS, DESDE 1981.

REF.	Medidas en cm.	PVP Cristal transparente
2240	Hasta 60	
2241	Hasta 90	

- SERIGRAFÍA 1
- SERIGRAFÍA 2
- Cromo brillo
- Negro +\_€
- Blanco +\_€

- 
- 
- 
- 
- 
- 

Indicar lado de la fijación. | Indicar medida exacta del hueco. | Para mayor altura o anchura incremento de \_€ por cada 10cm.  
IVA no incluido. Montaje no incluido. Precios en €.

# RHEA MIX 2

Frontal de ducha o bañera. Un fijo y dos puertas plegables al interior con carril superior.



FICHA TÉCNICA



INSTRUCCIONES DE MONTAJE

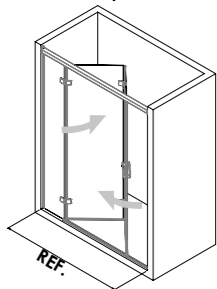
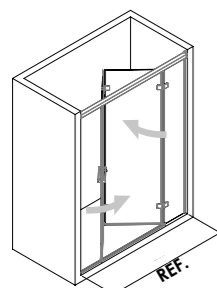

RHEA MIX 2. Cromo brillo.

# RHEA MIX 3

Angular de ducha o bañera. Un fijo con una puerta corredera y dos puertas plegables al interior con carril superior y cierre magnético en el vértice.



FICHA TÉCNICA



INSTRUCCIONES DE MONTAJE

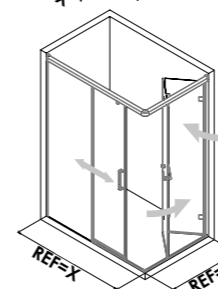
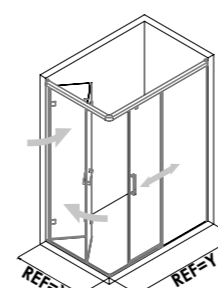

RHEA MIX 3. Cromo brillo.

CORREDERAS MÍNIMA PERFILERÍA

REF.	Medidas en cm.	PVP Cristal transparente
2250	Hasta 90	
2251	Hasta 120	
2252	Hasta 150	

SERIGRAFÍA 1 SERIGRAFÍA 2 Cromo brillo Negro +\_€ Blanco +\_€

FABRICACIÓN A MEDIDA VIDRIO TEMPLADO 8MM y 6MM TRATAMIENTO ANTICAL OPCIONAL +\_€ SIN GUÍA INFERIOR ALTURA 195CM APTO PARA ENCAJE +\_€ ALTURA 150CM -15%€

Indicar medida exacta del hueco. | Indicar medida de fijo y lado. | Para mayor altura o anchura incremento de \_€ por cada 10cm. IVA no incluido. Montaje no incluido. Precios en €.

FABRICANTES DE MAMPARAS, DESDE 1981.

REF.	Medidas en cm. X+Y	PVP Cristal transparente
2260	Hasta 180	
2261	Hasta 210	
2262	Hasta 240	

SERIGRAFÍA 1 SERIGRAFÍA 2 Cromo brillo Negro +\_€ Blanco +\_€

FABRICACIÓN A MEDIDA VIDRIO TEMPLADO 8MM y 6MM TRATAMIENTO ANTICAL OPCIONAL +\_€ CIERRE MAGNÉTICO SIN GUÍA INFERIOR ALTURA 195CM ALTURA 150CM -15%€

Indicar lado izquierdo/derecho: corredera o plegable. | Indicar medida y tipo de plato instalado (Elevado o a ras de suelo). Para mayor altura o anchura incremento de \_€ por cada 10cm. | IVA no incluido. Montaje no incluido. Precios en €.



# RHEA MIX 4

Cabina de ducha o bañera. Un fijo y dos puertas plegables al interior con carril superior y cierre magnético al fijo lateral.



FICHA TÉCNICA



INSTRUCCIONES DE MONTAJE

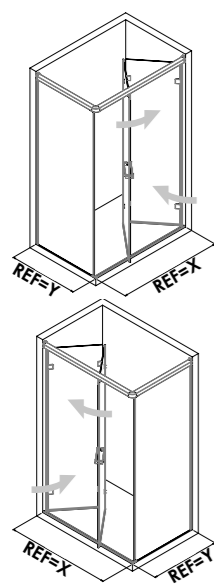

RHEA MIX 4. Cromo brillo.

REF.	Medidas en cm. X+Y	PVP Cristal transparente
2275	Hasta 160	
2276	Hasta 180	

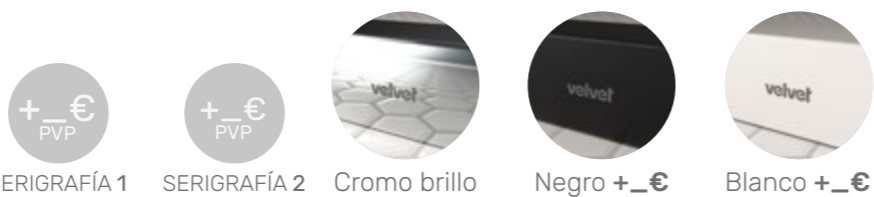

Indicar lado del fijo lateral. | Indicar medida y tipo de plato instalado (Elevado o a ras de suelo). | Para mayor altura o anchura incremento de \_€ por cada 10cm.

IVA no incluido. Montaje no incluido. Precios en €.

FABRICANTES DE MAMPARAS, DESDE 1981.

# RHEA MIX 4B

Cabina de ducha o bañera. Un fijo y dos puertas plegables al interior con carril superior y cierre hacia la pared.



FICHA TÉCNICA



INSTRUCCIONES DE MONTAJE

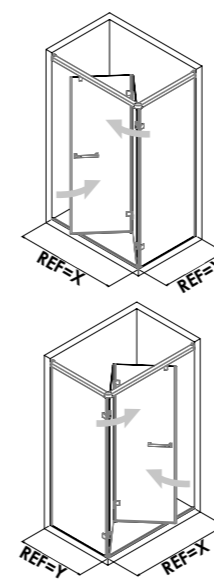

RHEA MIX 4B. Negro.

REF.	Medidas en cm. X+Y	PVP Cristal transparente
2277	Hasta 160	
2278	Hasta 180	

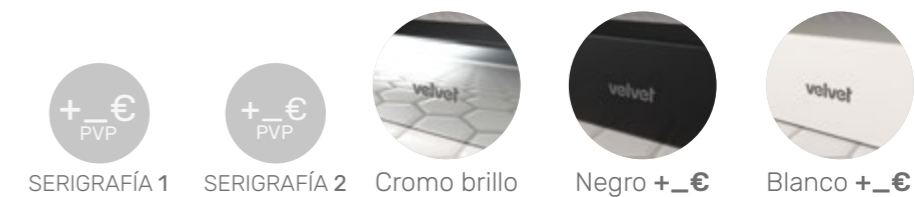

Indicar lado del fijo lateral. | Indicar medida y tipo de plato instalado (Elevado o a ras de suelo). | Para mayor altura o anchura incremento de \_€ por cada 10cm.

IVA no incluido. Montaje no incluido. Precios en €.

CORREDERAS MÍNIMA PERFILERA





FABRICACIÓN  
A MEDIDA

# Serie ARES

Mamparas para ducha o bañera de fabricación a medida. Vidrio templado de 8mm para los fijos y para las puertas correderas. Perfilería superior con carriles internos para las puertas. Sin guía inferior.



Guía de alto micraje y 8 rodamientos por puerta.



Soportes en latón estampado.



SERIGRAFÍAS  
DISPONIBLES  
SERIE ARES

Para otras composiciones especiales de ARES: ver la página 89.

FABRICANTES DE MAMPARAS, DESDE 1981.



CORREDERAS MÍNIMA PERFILERÍA

ARES 5. Cromo brillo.



# ARES 1

Frontal de ducha o bañera. Un fijo y una puerta corredera.



FICHA TÉCNICA



INSTRUCCIONES DE MONTAJE

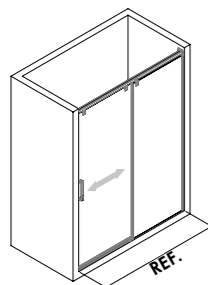

REF.

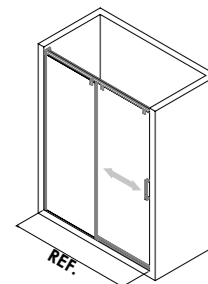

REF.



ARES 1. Cromo brillo.

# ARES 2

Frontal de ducha o bañera. Dos fijos y una puerta corredera central. Cierre al fijo.



FICHA TÉCNICA



INSTRUCCIONES DE MONTAJE

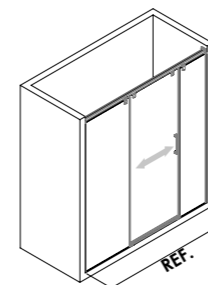

REF.

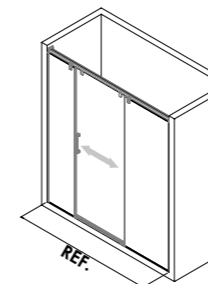

REF.



ARES 2. Negro.

CORREDERAS MÍNIMA PERFILERÍA

REF.	Medidas en cm.	PVP Cristal transparente
3200	Hasta 120	
3201	Hasta 150	
3202	Hasta 180	
3203	Hasta 210	

SERIGRAFÍA 1 SERIGRAFÍA 2 Cromo brillo Negro **+\_€** Blanco **+\_€**

FABRICACIÓN A MEDIDA VIDRIO TEMPLADO 8MM TRATAMIENTO ANTICAL OPCIONAL **+\_€** CIERRE MAGNÉTICO OPCIONAL (Ver pág. 151) LIBERACIÓN DE PUERTA SIN GUÍA INFERIOR ALTURA 195CM APTO PARA ENCAJE **+\_€** ALTURA 150CM **-15%€**

Indicar lado del fijo. | Indicar medida exacta del hueco. | Para mayor altura o anchura incremento de **\_€** por cada 10cm. | IVA no incluido. Montaje no incluido. Precios en €.

REF.	Medidas en cm.	PVP Cristal transparente
3207	Hasta 150	
3208	Hasta 180	
3209	Hasta 210	

SERIGRAFÍA 1 SERIGRAFÍA 2 Cromo brillo Negro **+\_€** Blanco **+\_€**

FABRICACIÓN A MEDIDA VIDRIO TEMPLADO 8MM TRATAMIENTO ANTICAL OPCIONAL **+\_€** LIBERACIÓN DE PUERTA SIN GUÍA INFERIOR ALTURA 195CM APTO PARA ENCAJE **+\_€** ALTURA 150CM **-15%€**

Indicar medida exacta del hueco. | Indicar medida de fijo de cierre y lado. | Para mayor altura o anchura incremento de **\_€** por cada 10cm. IVA no incluido. Montaje no incluido. Precios en €.

# ARES 3

Frontal de ducha o bañera. Dos fijos y dos puertas correderas con cierre magnético en el centro.



FICHA TÉCNICA



INSTRUCCIONES DE MONTAJE

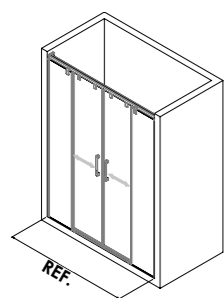

ARES 3. Cromo brillo.

# ARES 4

Cabina de ducha o bañera. Dos fijos y una puerta corredera con cierre magnético al fijo lateral.



FICHA TÉCNICA



INSTRUCCIONES DE MONTAJE

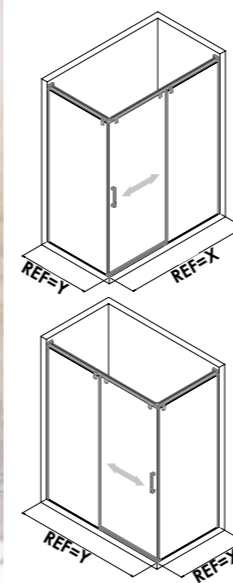

ARES 4. Cromo brillo. SERIGRAFÍA 1 F

CORREDERAS MÍNIMA PERFILERÍA

REF.	Medidas en cm.	PVP Cristal transparente
3210	Hasta 130	
3211	Hasta 160	
3212	Hasta 190	
3213	Hasta 220	

SERIGRAFÍA 1 SERIGRAFÍA 2 Cromo brillo Negro **+\_€** Blanco **+\_€**

FABRICACIÓN A MEDIDA VIDRIO TEMPLADO 8MM TRATAMIENTO ANTICAL OPCIONAL **+\_€** LIBERACIÓN DE PUERTA CIERRE MAGNÉTICO SIN GUÍA INFERIOR ALTURA 195CM APTO PARA ENCAJE **+\_€** ALTURA 150CM **-15%€**

Indicar medida exacta del hueco. | Para mayor altura o anchura incremento de **\_€** por cada 10cm. | IVA no incluido. Montaje no incluido. Precios en €.

REF.	Medidas en cm. X+Y	PVP Cristal transparente
3216	Hasta 180	
3217	Hasta 210	
3218	Hasta 240	

SERIGRAFÍA 1 SERIGRAFÍA 2 Cromo brillo Negro **+\_€** Blanco **+\_€**

FABRICACIÓN A MEDIDA VIDRIO TEMPLADO 8MM TRATAMIENTO ANTICAL OPCIONAL **+\_€** LIBERACIÓN DE PUERTA CIERRE MAGNÉTICO SIN GUÍA INFERIOR ALTURA 195CM APTO PARA ENCAJE **+\_€** ALTURA 150CM **-15%€**

Indicar lado del fijo lateral. | Indicar medida y tipo de plato instalado (Elevado o a ras de suelo). | Para mayor altura o anchura incremento de **\_€** por cada 10cm. IVA no incluido. Montaje no incluido. Precios en €.



# ARES 5

Cabina de ducha o bañera. Dos fijos y una puerta corredera con cierre hacia la pared.



FICHA TÉCNICA



INSTRUCCIONES DE MONTAJE

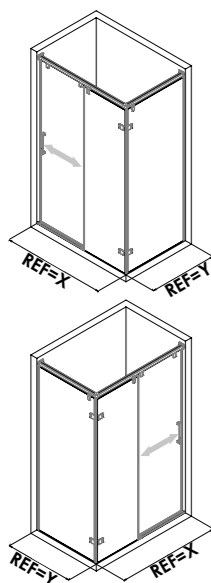

ARES 5. Negro.

# ARES 6

Angular de ducha o bañera. Dos fijos y dos puertas correderas con cierre magnético en el vértice.



FICHA TÉCNICA



INSTRUCCIONES DE MONTAJE

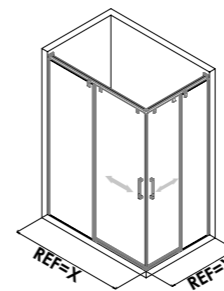

ARES 6. Cromo brillo.

CORREDERAS MÍNIMA PERFILERÍA

REF.	Medidas en cm. X+Y	PVP Cristal transparente
3220	Hasta 180	
3221	Hasta 210	
3222	Hasta 240	

SERIGRAFÍA 1 SERIGRAFÍA 2 Cromo brillo Negro **+\_€** Blanco **+\_€**

FABRICACIÓN A MEDIDA VIDRIO TEMPLADO 8MM TRATAMIENTO ANTICAL OPCIONAL **+\_€** CIERRE MAGNÉTICO OPCIONAL (Ver pág. 151) LIBERACIÓN DE PUERTA SIN GUÍA INFERIOR ALTURA 195CM APTO PARA ENCAJE **+\_€** ALTURA 150CM **-15%€**

Indicar lado del fijo lateral. | Indicar medida y tipo de plato instalado (Elevado o a ras de suelo). | Para mayor altura o anchura incremento de **\_€** por cada 10cm.

IVA no incluido. Montaje no incluido. Precios en €.

FABRICANTES DE MAMPARAS, DESDE 1981.

REF.	Medidas en cm. X+Y	PVP Cristal transparente
3230	Hasta 180	
3231	Hasta 210	
3232	Hasta 240	

SERIGRAFÍA 1 SERIGRAFÍA 2 Cromo brillo Negro **+\_€** Blanco **+\_€**

FABRICACIÓN A MEDIDA VIDRIO TEMPLADO 8MM TRATAMIENTO ANTICAL OPCIONAL **+\_€** LIBERACIÓN DE PUERTA CIERRE MAGNÉTICO SIN GUÍA INFERIOR ALTURA 195CM APTO PARA ENCAJE **+\_€** ALTURA 150CM **-15%€**

Indicar lado derecho/izquierdo. | Indicar medida y tipo de plato instalado (Elevado o a ras de suelo). | Para mayor altura o anchura incremento de **\_€** por cada 10cm.

IVA no incluido. Montaje no incluido. Precios en €.



# ARES 7

Cabina semicircular para ducha. Dos fijos y dos puertas correderas con cierre magnético en el centro.



FICHA TÉCNICA



INSTRUCCIONES DE MONTAJE

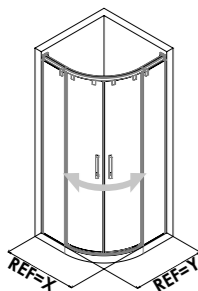

ARES 7. Cromo brillo.

REF.	Medidas en cm. X	Medidas en cm. Y	Acceso en cm.	PVP Cristal transparente
3290R	Hasta 90	Hasta 90	50	
3290I	Hasta 90	Hasta 90	50	
3291R	Hasta 110	Hasta 110	55	
3291I	Hasta 110	Hasta 110	55	

+ € PVP

\*SERIGRAFÍA 1 Cromo brillo

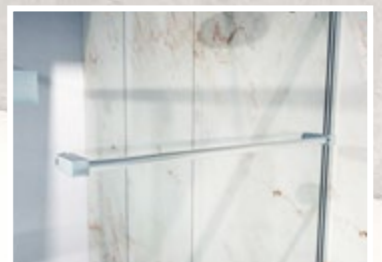

31072 TOALLERO. Ver página 150.

# ARES | OTRAS COMPOSICIONES ESPECIALES\*



CORREDERAS MÍNIMA PERFILERÍA

ARES 5 BAÑERA. Cromo brillo. + OPCIÓN TOALLERO.

\*Consultar para cualquier composición especial.

R: Plato radio ROCA 50cm. I: Plato radio IDEAL 55cm. | Indicar medida y tipo de plato instalado (Elevado o a ras de suelo). | Para mayor anchura incremento de \_€ por cada 10cm. \*Serigrafía 1: A, B, C, D, G, M, N y Q. | Altura única 195cm. | IVA no incluido. Montaje no incluido. Precios en €.



# ABATIBLES

Series de mamparas abatibles para ducha o bañera de fabricación a medida.

# PLEGABLES

Series de mamparas plegables para ducha o bañera de fabricación a medida.

**CAPELA | MERIT** 94

ABATIBLES ABISAGRADAS



FABRICACIÓN A MEDIDA

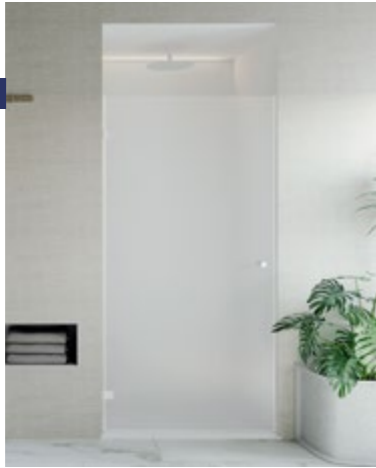

**CORA** 114

ABATIBLES PERFILERÍA LATERAL



FABRICACIÓN A MEDIDA



**SINOPE | NELA** 96

ABATIBLES ABISAGRADAS



FABRICACIÓN A MEDIDA

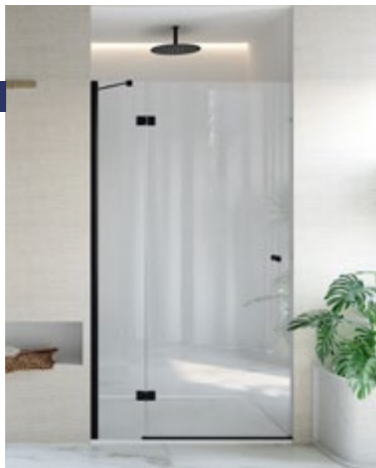

**POLUX** 116

ABATIBLES PERFILERÍA LATERAL



FABRICACIÓN A MEDIDA



**RHEA MIX** 75

CORREDERAS MÍNIMA PERFILERÍA



FABRICACIÓN A MEDIDA



**MIX 1** 140

ACRÍLICAS OPCIÓN CRISTAL



FABRICACIÓN A MEDIDA



**CASTOR | OMIX** 100

ABATIBLES ABISAGRADAS



FABRICACIÓN A MEDIDA



**URANIA 7** 131

ACRÍLICAS OPCIÓN CRISTAL



FABRICACIÓN A MEDIDA



**ICRA 1** 118

ABATIBLES PERFILERÍA LATERAL



FABRICACIÓN A MEDIDA



**ARIEL 1** 108

ABATIBLES ABISAGRADAS



FABRICACIÓN A MEDIDA



**URANIA 8** 132

ACRÍLICAS OPCIÓN CRISTAL



FABRICACIÓN A MEDIDA



**NISTE** 136

ACRÍLICAS OPCIÓN CRISTAL



FABRICACIÓN A MEDIDA

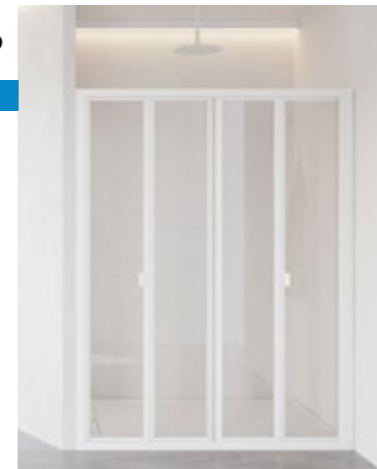

# Serie ABATIBLES ABISAGRADAS

Mamparas frontales y angulares para ducha y/o bañera de fabricación a medida. Vidrio templado de 6mm o 8mm para las puertas abatibles o plegables, con una alta posibilidad de personalización. Destaca por su minimalismo, diseño exclusivo y excelentes acabados. Las mamparas cuentan con bisagras de alta calidad en latón estampado. Sin guía inferior.



FABRICACIÓN  
A MEDIDA



3 ACABADOS  
SIN INCREMENTOS



Bisagras en latón estampado de fabricación propia.



Pomos XENIA 12. Ver página 150.



SERIGRAFÍAS  
DISPONIBLES  
SERIE ABATIBLES ABISAGRADAS



ABATIBLES ABISAGRADAS



Para otras composiciones especiales de ABISAGRADAS, ver la página 110.



# CAPELA 1 | MERIT 1

Frontal de ducha o bañera. Una puerta de apertura exterior.



FICHA TÉCNICA



INSTRUCCIONES DE MONTAJE

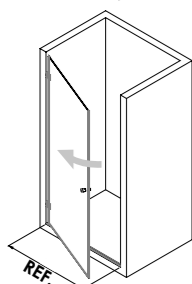
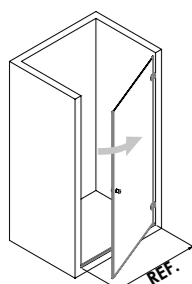

CAPELA 1 | MERIT 1. Negro.

REF.	Medidas en cm.	PVP Cristal transparente	Espesor
------	----------------	-----------------------------	---------

## CAPELA 1

2000	Hasta 80		6MM
2001	Hasta 100		6MM

## MERIT 1

1000	Hasta 80		8MM
1001	Hasta 100		8MM



SERIGRAFÍA 1



SERIGRAFÍA 2



Cromo brillo



Negro



Blanco



FABRICACIÓN A MEDIDA



VIDRIO TEMPLADO 6MM o 8MM

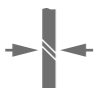

VIDRIO TEMPLADO OPCIONAL 10MM\*



TRATAMIENTO ANTICAL OPCIONAL +\_€



CIERRE MAGNÉTICO OPCIONAL (Ver pág. 151)

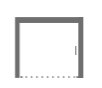

SIN GUÍA INFERIOR



ALTURA 195CM



ALTURA 150CM -15%€

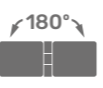

BISAGRA 180° OPCIONAL +\_€

Indicar lado de fijación. | Indicar medida exacta del hueco. | Para mayor altura o anchura incremento de \_€ por cada 10cm. \*OPCIONAL 10MM: Incremento de 30% sobre PVP Cristal transparente de 6MM. | IVA no incluido. Montaje no incluido. Precios en €.

# CAPELA 3 | MERIT 3

Frontal de ducha o bañera. Dos puertas de apertura exterior con cierre magnético.



FICHA TÉCNICA



INSTRUCCIONES DE MONTAJE

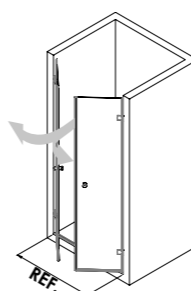

CAPELA 3 | MERIT 3. Cromo brillo.

REF.	Medidas en cm.	PVP Cristal transparente	Espesor
------	----------------	-----------------------------	---------

## CAPELA 3

2090	Hasta 100		6MM
2091	Hasta 120		6MM
2092	Hasta 140		6MM

## MERIT 3

1006	Hasta 100		8MM
1007	Hasta 120		8MM
1008	Hasta 140		8MM



SERIGRAFÍA 1



SERIGRAFÍA 2

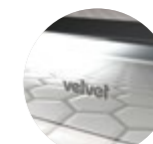

Cromo brillo



Negro

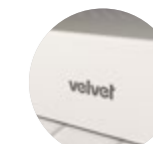

Blanco



FABRICACIÓN A MEDIDA



VIDRIO TEMPLADO 6MM o 8MM

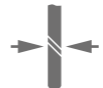

VIDRIO TEMPLADO OPCIONAL 10MM\*



TRATAMIENTO ANTICAL OPCIONAL +\_€



CIERRE MAGNÉTICO



SIN GUÍA INFERIOR



ALTURA 195CM



ALTURA 150CM -15%€

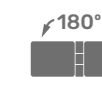

BISAGRA 180° OPCIONAL +\_€

Indicar medida exacta del hueco. | Para mayor altura o anchura incremento de \_€ por cada 10cm. \*OPCIONAL 10MM: Incremento de 30% sobre PVP Cristal transparente de 6MM. | IVA no incluido. Montaje no incluido. Precios en €.



# SINOPE 1 | NELA 11

Frontal de ducha o bañera. Un fijo con perfil de compensación y una puerta de apertura exterior.



FICHA TÉCNICA



INSTRUCCIONES DE MONTAJE

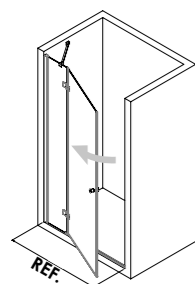
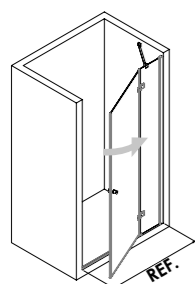

SINOPE 1 | NELA 11. Negro.

REF.	Medidas en cm.	PVP Cristal transparente	Espesor
------	----------------	-----------------------------	---------

## SINOPE 1

2020	Hasta 100		6MM
2021	Hasta 120		6MM
2022	Hasta 140		6MM

## NELA 11

1221	Hasta 100		8MM
1222	Hasta 120		8MM
1223	Hasta 140		8MM

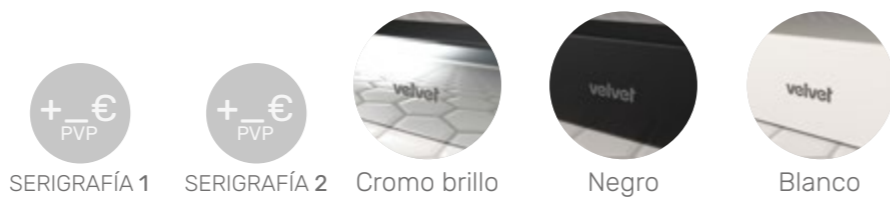

Indicar lado de fijación y medida del panel fijo. | Indicar medida exacta del hueco. | Para mayor altura o anchura incremento de  $\pm$ € por cada 10cm.

\*OPCIONAL 10MM: Incremento de 30% sobre PVP Cristal transparente de 6MM. | IVA no incluido. Montaje no incluido. Precios en €.

FABRICANTES DE MAMPARAS, DESDE 1981.

# SINOPE 4 | NELA 8

Frontal de ducha o bañera. Un fijo con perfil de compensación y una puerta de apertura exterior con cierre magnético al fijo.



FICHA TÉCNICA



INSTRUCCIONES DE MONTAJE

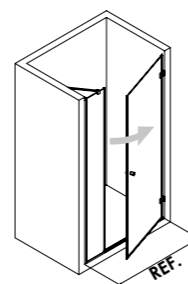
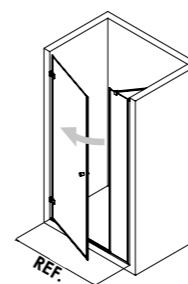

SINOPE 4 | NELA 8. Cromo brillo.

REF.	Medidas en cm.	PVP Cristal transparente	Espesor
------	----------------	-----------------------------	---------

## SINOPE 4

2025	Hasta 100		6MM
2026	Hasta 120		6MM
2027	Hasta 140		6MM

## NELA 8

1245	Hasta 100		8MM
1246	Hasta 120		8MM
1247	Hasta 140		8MM

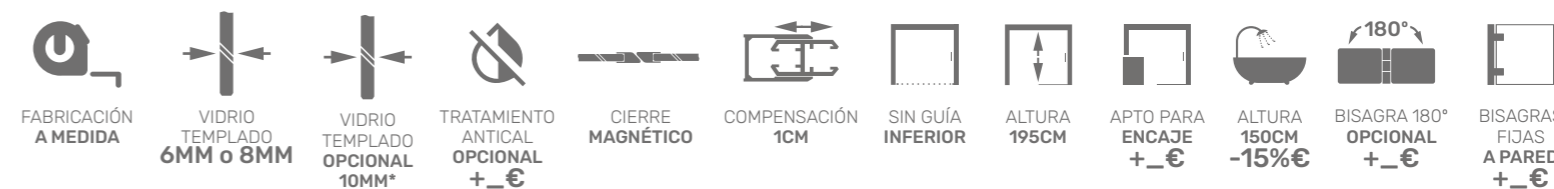
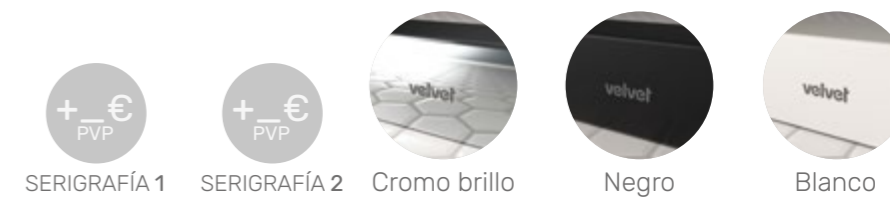

Indicar lado de fijación y medida del panel fijo. | Indicar medida exacta del hueco. | Para mayor altura o anchura incremento de  $\pm$ € por cada 10cm.

\*OPCIONAL 10MM: Incremento de 30% sobre PVP Cristal transparente de 6MM. | IVA no incluido. Montaje no incluido. Precios en €.



# SINOPE 5 | NELA 7

Frontal de ducha o bañera. Dos fijos con perfiles de compensación y una puerta central de apertura exterior con cierre magnético al fijo.



FICHA TÉCNICA



INSTRUCCIONES DE MONTAJE

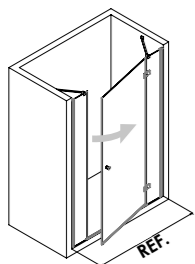
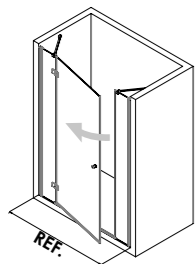

SINOPE 5 | NELA 7. Cromo brillo.

REF.	Medidas en cm.	PVP Cristal transparente	Espesor
------	----------------	-----------------------------	---------

### SINOPE 5

2009	Hasta 120		6MM
2010	Hasta 150		6MM
2011	Hasta 180		6MM

### NELA 7

1250	Hasta 120		8MM
1251	Hasta 150		8MM
1252	Hasta 180		8MM

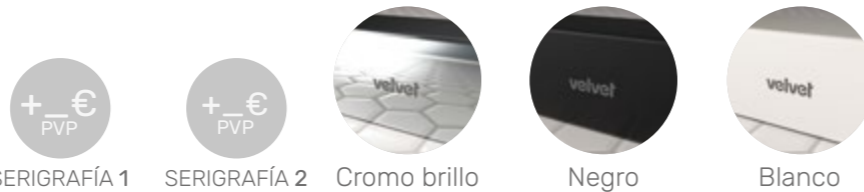

Indicar lado de fijación de la puerta y medida de los paneles fijos. | Indicar medida exacta del hueco. | Para mayor altura o anchura incremento de  $\pm$ € por cada 10cm.

\*OPCIONAL 10MM: Incremento de 30% sobre PVP Cristal transparente de 6MM. | IVA no incluido. Montaje no incluido. Precios en €.

# SINOPE 6 | NELA 12

Frontal de ducha o bañera. Dos fijos con perfiles de compensación y dos puertas de apertura exterior y cierre magnético.



FICHA TÉCNICA



INSTRUCCIONES DE MONTAJE

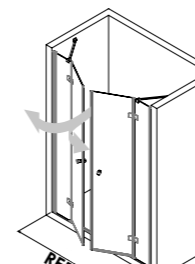

SINOPE 6 | NELA 12. Blanco.

REF.	Medidas en cm.	PVP Cristal transparente	Espesor
------	----------------	-----------------------------	---------

### SINOPE 6

2003	Hasta 120		6MM
2004	Hasta 150		6MM
2005	Hasta 180		6MM

### NELA 12

1230	Hasta 120		8MM
1231	Hasta 150		8MM
1232	Hasta 180		8MM

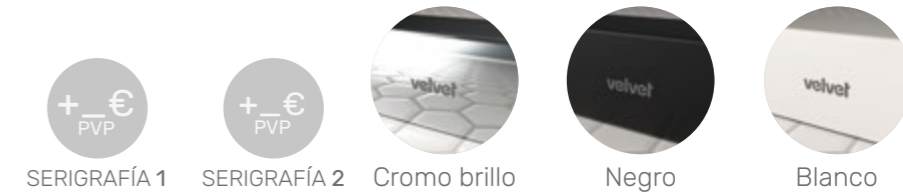

Indicar medida de los paneles fijos. | Indicar medida exacta del hueco. | Para mayor altura o anchura incremento de  $\pm$ € por cada 10cm.

\*OPCIONAL 10MM: Incremento de 30% sobre PVP Cristal transparente de 6MM. | IVA no incluido. Montaje no incluido. Precios en €.

# CASTOR 1 | OMIX 7

Angular de ducha o bañera. Dos fijos con perfiles de compensación y dos puertas de apertura exterior con cierre magnético en el vértice.



FICHA TÉCNICA



INSTRUCCIONES DE MONTAJE

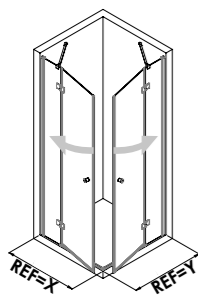

CASTOR 1 | OMIX 7. Cromo brillo.

REF. Medidas en cm. X+Y PVP Cristal transparente Espesor

## CASTOR 1

2040	Hasta 180	6MM
2041	Hasta 210	6MM
2042	Hasta 240	6MM

## OMIX 7

1265	Hasta 180	8MM
1266	Hasta 210	8MM
1267	Hasta 240	8MM



SERIGRAFÍA 1



SERIGRAFÍA 2



Cromo brillo



Negro

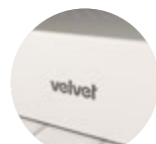

Blanco



FABRICACIÓN A MEDIDA

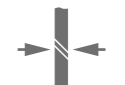

VIDRIO TEMPLADO 6MM o 8MM

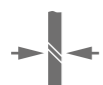

VIDRIO TEMPLADO OPCIONAL 10MM\*



TRATAMIENTO ANTICAL OPCIONAL +\_€



CIERRE MAGNÉTICO



COMPENSACIÓN POR LADO 1CM



SIN GUÍA INFERIOR



ALTURA 195CM



APTO PARA ENCAJE +\_€



ALTURA 150CM -15%€



BISAGRAS FIJAS A PARED +\_€

Indicar medida de los paneles fijos. | Indicar medida y tipo de plato instalado (Elevado o a ras de suelo). | Para mayor altura o anchura incremento de \_€ por cada 10cm.

\*OPCIONAL 10MM: Incremento de 30% sobre PVP Cristal transparente de 6MM. | IVA no incluido. Montaje no incluido. Precios en €.

# CASTOR 6 | OMIX 6

Cabina de ducha o bañera. Un fijo con perfil de compensación y una puerta de apertura exterior con cierre magnético al fijo lateral.



FICHA TÉCNICA



INSTRUCCIONES DE MONTAJE

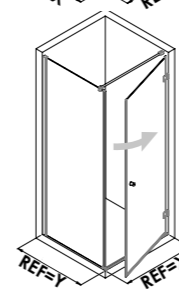
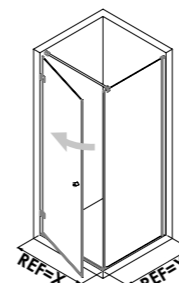

REF. Medidas en cm. X+Y PVP Cristal transparente Espesor

## CASTOR 6

2151	Hasta 160	6MM
2152	Hasta 180	6MM

## OMIX 6

1275	Hasta 160	8MM
1276	Hasta 180	8MM



SERIGRAFÍA 1



SERIGRAFÍA 2



Cromo brillo



Negro

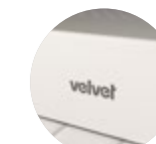

Blanco



FABRICACIÓN A MEDIDA



VIDRIO TEMPLADO 6MM o 8MM

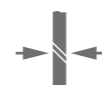

VIDRIO TEMPLADO OPCIONAL 10MM\*



TRATAMIENTO ANTICAL OPCIONAL +\_€



CIERRE MAGNÉTICO



COMPENSACIÓN POR LADO 1CM



SIN GUÍA INFERIOR

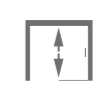

ALTURA 195CM



APTO PARA ENCAJE +\_€



ALTURA 150CM -15%€



BISAGRAS FIJAS A PARED +\_€

Indicar lado de fijación de la puerta. | Indicar medida y tipo de plato instalado (Elevado o a ras de suelo). | Para mayor altura o anchura incremento de \_€ por cada 10cm.

\*OPCIONAL 10MM: Incremento de 30% sobre PVP Cristal transparente de 6MM. | IVA no incluido. Montaje no incluido. Precios en €.

CASTOR 6 | OMIX 6. Cromo brillo. SERIGRAFÍA 2 A



# CASTOR 7 | OMIX 8

Cabina de ducha o bañera. Dos fijos con perfil de compensación y una puerta de apertura exterior y cierre magnético al fijo frontal.



FICHA TÉCNICA



INSTRUCCIONES DE MONTAJE

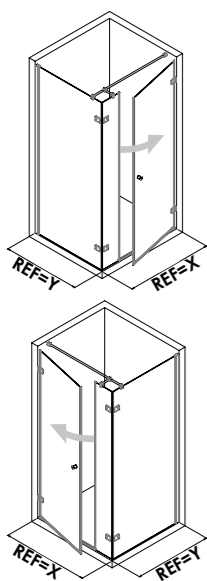

CASTOR 7 | OMIX 8. Blanco.

REF. Medidas en cm. X+Y PVP Cristal transparente Espesor

## CASTOR 7

2375	Hasta 180	6MM
2376	Hasta 210	6MM
2377	Hasta 240	6MM

## OMIX 8

1280	Hasta 180	8MM
1281	Hasta 210	8MM
1282	Hasta 240	8MM



SERIGRAFÍA 1



SERIGRAFÍA 2



Cromo brillo



Negro

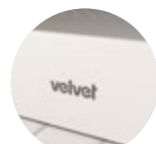

Blanco



FABRICACIÓN A MEDIDA



VIDRIO TEMPLADO 6MM o 8MM



VIDRIO TEMPLADO OPCIONAL 10MM\*



TRATAMIENTO ANTICAL OPCIONAL +\_€



CIERRE MAGNÉTICO



COMPENSACIÓN 1CM



SIN GUÍA INFERIOR

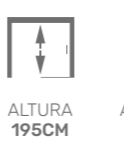

ALTURA 195CM



APTO PARA ENCAJE +\_€



ALTURA 150CM -15%€



BISAGRAS FIJAS A PARED +\_€

Indicar lado de fijación de la puerta y medida del panel fijo frontal. | Indicar medida y tipo de plato instalado (Elevado o a ras de suelo). Para mayor altura o anchura incremento de +\_€ por cada 10cm. | \*OPCIONAL 10MM: Incremento de 30% sobre PVP Cristal transparente de 6MM. IVA no incluido. Montaje no incluido. Precios en €.

# CASTOR 9 | OMIX 5

Cabina de ducha o bañera. Dos fijos con perfiles de compensación y una puerta de apertura exterior y cierre magnético al fijo lateral.



FICHA TÉCNICA



INSTRUCCIONES DE MONTAJE

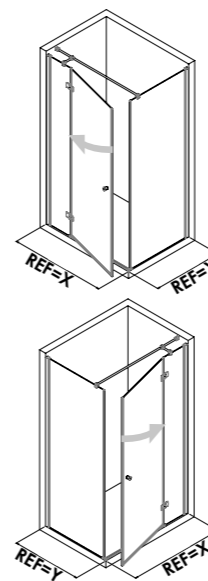

CASTOR 9 | OMIX 5. Negro. SERIGRAFÍA 2 G

REF. Medidas en cm. X+Y PVP Cristal transparente Espesor

## CASTOR 9

2480	Hasta 180	6MM
2481	Hasta 210	6MM
2482	Hasta 240	6MM

## OMIX 5

1270	Hasta 180	8MM
1271	Hasta 210	8MM
1272	Hasta 240	8MM



SERIGRAFÍA 1



SERIGRAFÍA 2



Cromo brillo



Negro

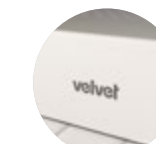

Blanco



FABRICACIÓN A MEDIDA



VIDRIO TEMPLADO 6MM o 8MM



VIDRIO TEMPLADO OPCIONAL 10MM\*



TRATAMIENTO ANTICAL OPCIONAL +\_€



CIERRE MAGNÉTICO



COMPENSACIÓN 1CM



SIN GUÍA INFERIOR

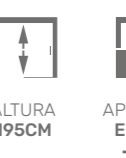

ALTURA 195CM

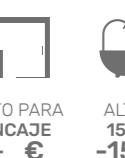

APTO PARA ENCAJE +\_€

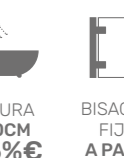

ALTURA 150CM -15%€



BISAGRAS FIJAS A PARED +\_€

Indicar lado de fijación de la puerta y medida del panel fijo frontal. | Indicar medida y tipo de plato instalado (Elevado o a ras de suelo). Para mayor altura o anchura incremento de +\_€ por cada 10cm. | \*OPCIONAL 10MM: Incremento de 30% sobre PVP Cristal transparente de 6MM. IVA no incluido. Montaje no incluido. Precios en €.

# RORIS 1 | SETI 1

Frontal de ducha o bañera. Dos puertas plegables al interior.



FICHA TÉCNICA



INSTRUCCIONES DE MONTAJE

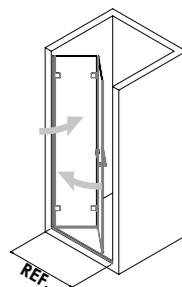
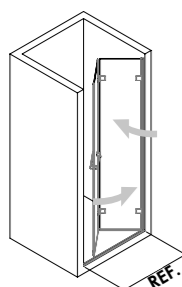

RORIS 1 | SETI 1. Cromo brillo.

REF.	Medidas en cm.	PVP Cristal transparente	Espesor
------	----------------	-----------------------------	---------

## RORIS 1

2030	Hasta 70		6MM
2031	Hasta 90		6MM

## SETI 1

1056	Hasta 70		8MM
1057	Hasta 90		8MM



SERIGRAFÍA 1



SERIGRAFÍA 2



Cromo brillo



Negro

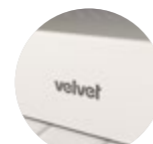

Blanco



FABRICACIÓN A MEDIDA

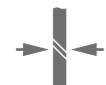

VIDRIO TEMPLADO 6MM o 8MM

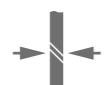

VIDRIO TEMPLADO OPCIONAL 10MM\*



TRATAMIENTO ANTICAL OPCIONAL +\_€



SIN GUÍA INFERIOR



ALTURA 195CM



ALTURA 150CM -15%€



BISAGRAS FIJAS A PARED +\_€

Indicar lado de fijación | Para una referencia más ancha, ver RORIS 3. | Para mayor altura incremento de \_€ por cada 10cm. \*OPCIONAL 10MM: Incremento de 30% sobre PVP Cristal transparente de 6MM. | IVA no incluido. Montaje no incluido. Precios en €.

# RORIS 3 | SETI 3

Frontal de ducha o bañera. Un fijo con perfil de compensación y dos puertas plegables al interior.



FICHA TÉCNICA



INSTRUCCIONES DE MONTAJE

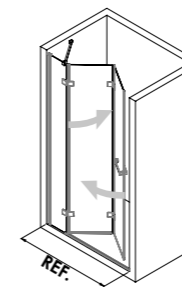
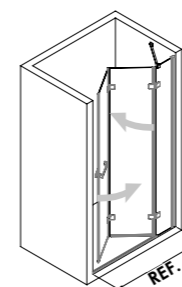

RORIS 3 | SETI 3. Negro.

REF.	Medidas en cm.	PVP Cristal transparente	Espesor
------	----------------	-----------------------------	---------

## RORIS 3

2033	Hasta 100		6MM
2034	Hasta 120		6MM
2035	Hasta 140		6MM

## SETI 3

1260	Hasta 100		8MM
1261	Hasta 120		8MM
1262	Hasta 140		8MM



SERIGRAFÍA 1



SERIGRAFÍA 2



Cromo brillo



Negro

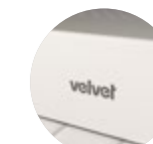

Blanco



FABRICACIÓN A MEDIDA

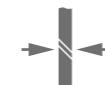

VIDRIO TEMPLADO 6MM o 8MM



VIDRIO TEMPLADO OPCIONAL 10MM\*



TRATAMIENTO ANTICAL OPCIONAL +\_€



COMPENSACIÓN 1CM



SIN GUÍA INFERIOR



ALTURA 195CM



APTO PARA ENCAJE +\_€



ALTURA 150CM -15%€



BISAGRAS FIJAS A PARED +\_€

Indicar lado de fijación de la puerta y medida del panel fijo frontal. | Para mayor altura o anchura incremento de \_€ por cada 10cm. \*OPCIONAL 10MM: Incremento de 30% sobre PVP Cristal transparente de 6MM. | IVA no incluido. Montaje no incluido. Precios en €.



# RORIS 4 | SETI 4

Frontal de ducha o bañera. Un fijo con perfil de compensación y dos puertas plegables al interior con cierre magnético al fijo.



FICHA TÉCNICA



INSTRUCCIONES DE MONTAJE

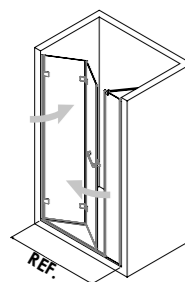
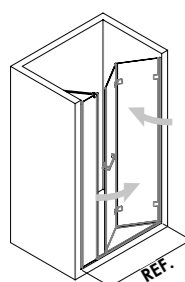

RORIS 4 | SETI 4. Negro.

REF.	Medidas en cm.	PVP Cristal transparente	Espesor
------	----------------	-----------------------------	---------

## RORIS 4

2080	Hasta 100	6MM
2081	Hasta 120	6MM
2082	Hasta 140	6MM

## SETI 4

1290	Hasta 100	8MM
1291	Hasta 120	8MM
1292	Hasta 140	8MM

FABRICACIÓN A MEDIDA	VIDRIO TEMPLADO 6MM o 8MM	VIDRIO TEMPLADO OPCIONAL 10MM*	TRATAMIENTO ANTICAL OPCIONAL +_€	CIERRE MAGNÉTICO	COMPENSACIÓN 1CM	SIN GUÍA INFERIOR	ALTURA 195CM	APTO PARA ENCAJE +_€	ALTURA 150CM -15%€	BISAGRAS FIJAS A PARED +_€

Indicar lado de fijación de la puerta y medida del panel fijo frontal. | Para mayor altura o anchura incremento de \_€ por cada 10cm.

\*OPCIONAL 10MM: Incremento de 30% sobre PVP Cristal transparente de 6MM. | IVA no incluido. Montaje no incluido. Precios en €.

# PANEL

Panel fijo para formar cabina con cualquier mampara de las series abisagradas: CAPELA | MERIT, SINOPE | NELA, CASTOR | OMIX o RORIS | SETI.



FICHA TÉCNICA



INSTRUCCIONES DE MONTAJE

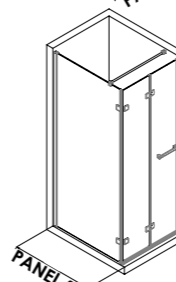
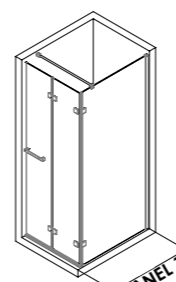

PANEL 1 + RORIS 3 | SETI 3. Cromo brillo.

REF.	Medidas en cm.	PVP Cristal transparente	Espesor
------	----------------	-----------------------------	---------

PANEL 1	Hasta 40	6MM o 8MM
	Hasta 90	6MM o 8MM

INCLUYE TODOS LOS ELEMENTOS NECESARIOS PARA FORMAR CABINA\*

FABRICACIÓN A MEDIDA	VIDRIO TEMPLADO 6MM o 8MM	VIDRIO TEMPLADO 10MM +30%€**	TRATAMIENTO ANTICAL OPCIONAL +_€	COMPENSACIÓN 1CM	SIN GUÍA INFERIOR	ALTURA 195CM	APTO PARA ENCAJE +_€	ALTURA 150CM -15%€	BISAGRAS FIJAS A PARED +_€

\*Perfilería, tensor, imán, etc. | Para mayor altura o anchura incremento de \_€ por cada 10cm.

\*\*OPCIONAL 10MM: Incremento de 30% sobre PVP Cristal transparente de 6MM. | IVA no incluido. Montaje no incluido. Precios en €.



FABRICACIÓN  
A MEDIDA

# Serie ARIEL

Cabina semicircular para ducha de fabricación a medida. Vidrios templados de 6mm para las puertas abatibles y para los paneles fijos con perfiles de compensación. Sin guía inferior.



ARIEL 1. Negro.

# ARIEL 1

Cabina semicircular de ducha. Dos fijos con perfiles de compensación y dos puertas de apertura exterior y cierre magnético en el centro.



FICHA  
TÉCNICA



INSTRUCCIONES  
DE MONTAJE



SERIGRAFÍAS  
DISPONIBLES  
SERIE ARIEL

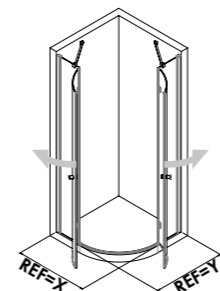

REF.	Medidas en cm. X	Medidas en cm. Y	PVP Cristal transparente
2049R	Hasta 90	Hasta 90	
2049I	Hasta 90	Hasta 90	
2500R	Hasta 100	Hasta 100	
2500I	Hasta 100	Hasta 100	

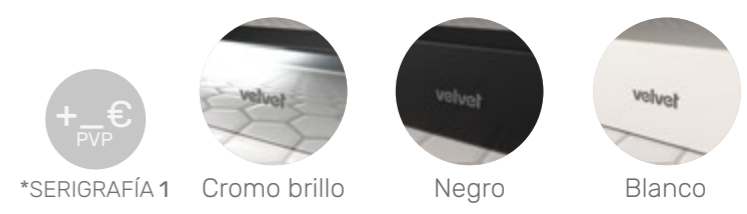

R: Plato radio ROCA 50cm. I: Plato radio IDEAL 55cm. | Indicar medida y tipo de plato instalado (Elevado o a ras de suelo). | Para mayor anchura incremento de \_€ por cada 10cm. \*Serigrafía 1: A, B, C, D, G, M, N y Q. | Altura única 195cm. | IVA no incluido. Montaje no incluido. Precios en €.

ABATIBLES ABISAGRADAS

ARIEL 1. Cromo brillo.



# ABATIBLES ABISAGRADAS\*

OTRAS COMPOSICIONES ESPECIALES



31034 TENSOR ARTICULADO. Ver página 150.

A. CAPELA 1 | MERIT 1 + SINOPE 1 | NELA 11. Negro. + NIDIA 3 OPCIÓN ENMARCADA.

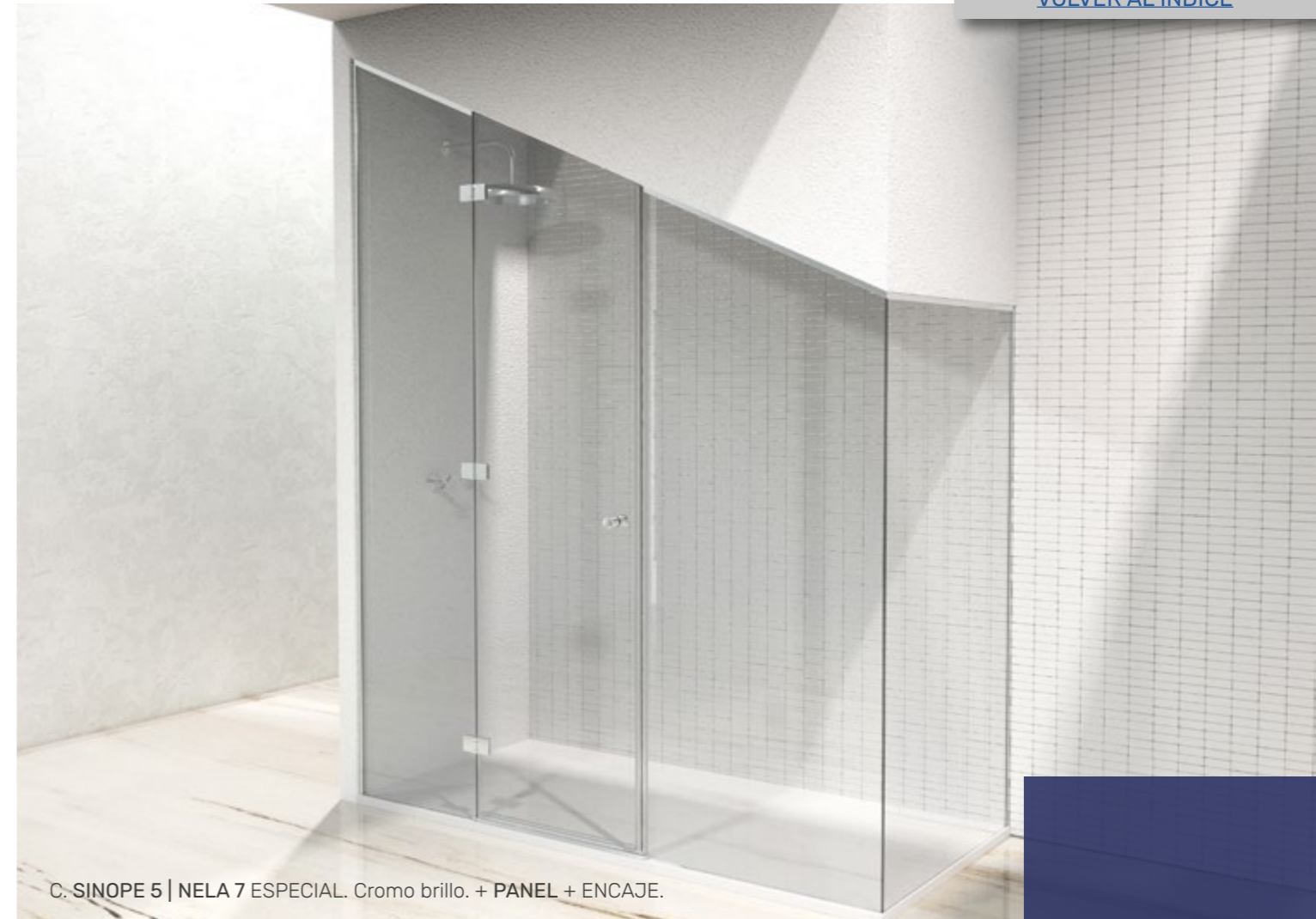

C. SINOPE 5 | NELA 7 ESPECIAL. Cromo brillo. + PANEL + ENCAJE.

ABATIBLES ABISAGRADAS



B. CASTOR 7 | OMIX 8 CABINA ESPECIAL. Cromo brillo. + PANEL

\*Consultar para cualquier composición especial.

FABRICANTES DE MAMPARAS. DESDE 1981.



D. CASTOR 9 | OMIX 5 BAÑERA. Negro + RORIS 1 | SETI 1 + PANEL. Negro + SERIGRAFÍA 2 G

\*Consultar para cualquier composición especial.



# Series CORA | POLUX | ICRA

Mamparas para ducha o bañera de fabricación a medida. Vidrio templado de 6mm para los fijos y para las puertas. Sin guía inferior y perfilera lateral, otorgando versatilidad y adaptabilidad en todas las series.



FABRICACIÓN  
A MEDIDA



4 ACABADOS  
SIN INCREMENTOS

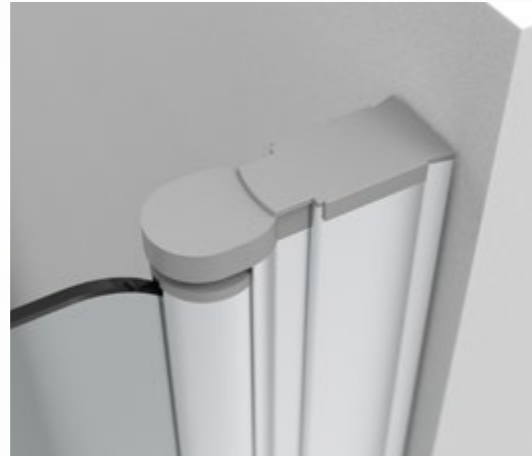

Perfilería lateral con compensación.



Pomos y tiradores de alta calidad. Ver página 150.



SERIGRAFÍAS  
DISPONIBLES  
SERIES CORA | POLUX | ICRA



ABATIBLES PERFLERÍA LATERAL

ICRA 1. Negro.



# CORA 1

Frontal de ducha o bañera. Una puerta abatible de apertura exterior y cierre magnético.



FICHA TÉCNICA



INSTRUCCIONES DE MONTAJE

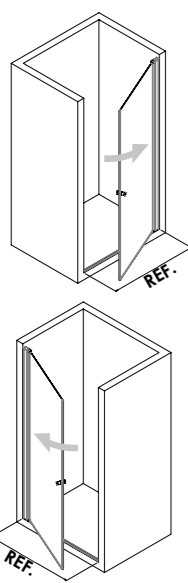

CORA 1. Cromo brillo.

# CORA 3

Frontal de ducha o bañera. Dos puertas abatibles de apertura 180° con cierre magnético en el centro.



FICHA TÉCNICA



INSTRUCCIONES DE MONTAJE

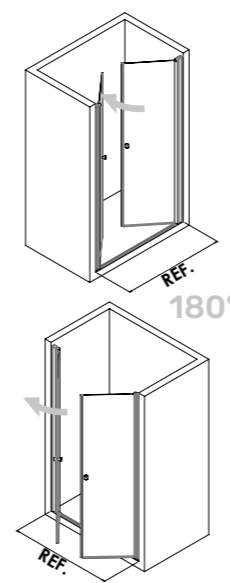

CORA 3. Cromo brillo.

ABATIBLES DE PERFILERA LATERAL

REF.	Medidas en cm.	PVP Cristal transparente
100	Hasta 80	
101	Hasta 100	



Indicar lado de fijación. | Indicar medida exacta del hueco. | Para mayor altura o anchura incremento de \_€ por cada 10cm. | IVA no incluido. Montaje no incluido. Precios en €.

REF.	Medidas en cm.	PVP Cristal transparente
110	Hasta 100	
111	Hasta 120	
112	Hasta 140	

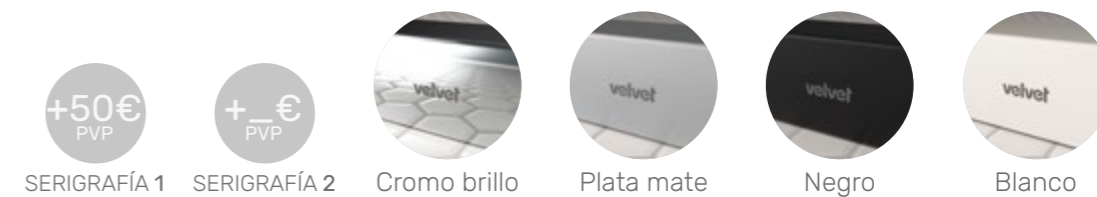

Indicar medida exacta del hueco. | Para mayor altura o anchura incremento de \_€ por cada 10cm. | IVA no incluido. Montaje no incluido. Precios en €.

# POLUX 1

Frontal de ducha o bañera. Un fijo y una puerta de apertura exterior con cierre magnético al fijo.



FICHA TÉCNICA



INSTRUCCIONES DE MONTAJE

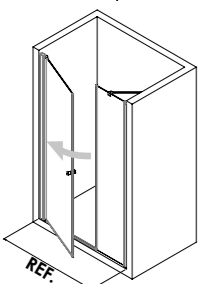
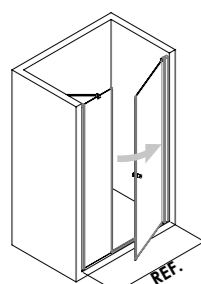

POLUX 1. Cromo brillo.

# POLUX 3

Frontal de ducha o bañera. Un fijo y una puerta abatible de apertura exterior con cierre magnético a la pared.



FICHA TÉCNICA



INSTRUCCIONES DE MONTAJE

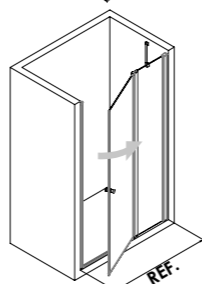
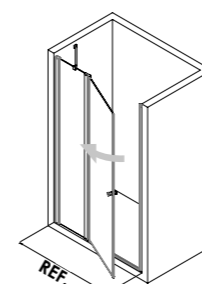

POLUX 3. Negro. SERIGRAFÍA 2 H

ABATIBLES DE PERFILERA LATERAL

REF.	Medidas en cm.	PVP Cristal transparente
122	Hasta 100	
123	Hasta 120	
124	Hasta 140	

SERIGRAFÍA 1
 SERIGRAFÍA 2
 Cromo brillo
 Plata mate
 Negro
 Blanco

FABRICACIÓN A MEDIDA
 VIDRIO TEMPLADO 6MM
 TRATAMIENTO ANTICAL OPCIONAL +\_€
 CIERRE MAGNÉTICO
 COMPENSACIÓN POR LADO 3CM
 SIN GUÍA INFERIOR
 ALTURA 195CM
 ALTURA 150CM -15%€

Indicar lado de fijación de la puerta y medida del panel fijo frontal. | Indicar medida exacta del hueco. | Para mayor altura o anchura incremento de \_€ por cada 10cm. IVA no incluido. Montaje no incluido. Precios en €.

FABRICANTES DE MAMPARAS, DESDE 1981.

REF.	Medidas en cm.	PVP Cristal transparente
132	Hasta 100	
133	Hasta 120	
134	Hasta 140	

SERIGRAFÍA 1
 SERIGRAFÍA 2
 Cromo brillo
 Plata mate
 Negro
 Blanco

FABRICACIÓN A MEDIDA
 VIDRIO TEMPLADO 6MM
 TRATAMIENTO ANTICAL OPCIONAL +\_€
 CIERRE MAGNÉTICO
 COMPENSACIÓN POR LADO 3CM
 SIN GUÍA INFERIOR
 ALTURA 195CM
 ALTURA 150CM -15%€

Indicar lado de fijación de la puerta y medida del panel fijo frontal. | Indicar medida exacta del hueco. | Para mayor altura o anchura incremento de \_€ por cada 10cm. IVA no incluido. Montaje no incluido. Precios en €.

FABRICANTES DE MAMPARAS, DESDE 1981.



# ICRA 1

Frontal de ducha o bañera. Dos puertas plegables de apertura interior y cierre magnético.



FICHA TÉCNICA



INSTRUCCIONES DE MONTAJE

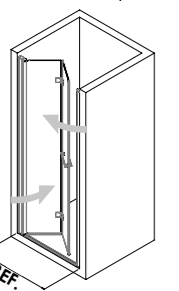
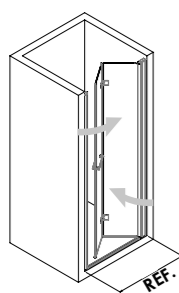

ICRA 1. Cromo brillo

REF.	Medidas en cm.	PVP Cristal transparente
104	Hasta 80	
105	Hasta 100	



SERIGRAFÍA 1



SERIGRAFÍA 2



Cromo brillo



\*Plata mate



Negro

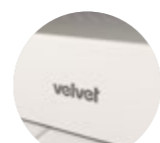

Blanco



FABRICACIÓN A MEDIDA

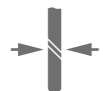

VIDRIO TEMPLADO 6MM



TRATAMIENTO ANTICAL OPCIONAL +\_€

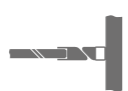

CIERRE MAGNÉTICO



COMPENSACIÓN POR LADO 3CM



SIN GUÍA INFERIOR



ALTURA 195CM



ALTURA 150CM -15%€

Indicar lado de la fijación | Indicar medida exacta del hueco. | Para mayor altura o anchura incremento de \_€ por cada 10cm.

\*Bisagras y tirador en Cromo brillo. | IVA no incluido. Montaje no incluido. Precios en €.

FABRICANTES DE MAMPARAS, DESDE 1981.

# PANEL CORA 2

Panel fijo para formar cabina con las mamparas de las series CORA, POLUX o ICRA.



FICHA TÉCNICA



INSTRUCCIONES DE MONTAJE

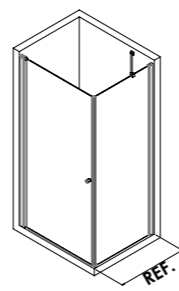

CORA 1 + PANEL CORA 2. Cromo brillo.

REF.	Medidas en cm.	PVP Cristal transparente
160L	Hasta 80	
161L	Hasta 100	



SERIGRAFÍA 1



SERIGRAFÍA 2

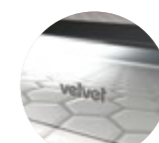

Cromo brillo



Plata mate



Negro

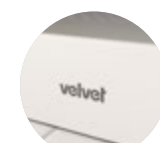

Blanco



FABRICACIÓN A MEDIDA



VIDRIO TEMPLADO 6MM



TRATAMIENTO ANTICAL OPCIONAL +\_€



CIERRE MAGNÉTICO



COMPENSACIÓN 3CM



SIN GUÍA INFERIOR



ALTURA 195CM



ALTURA 150CM -15%€

Para mayor altura o anchura incremento de \_€ por cada 10cm. | Barra soporte incluida en el precio, para cambio a soporte 45° incremento de \_€.

IVA no incluido. Montaje no incluido. Precios en €.



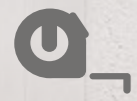

FABRICACIÓN  
A MEDIDA

# Serie ORBIT



DETALLE  
PLACA ACRÍLICA  
"AQUA"

Mamparas para ducha o bañera de fabricación a medida. Cierre magnético, guía inferior y perfiles con compensación. Diferentes opciones de configuración, ya sea vidrio templado o placas acrílicas "Aqua", tres puertas correderas con apertura hacia ambos lados.



Compensación de 2,5cm por lado.



Tres puertas correderas con apertura bidireccional.



SERIGRAFÍAS  
DISPONIBLES  
SERIE ORBIT



ACRÍLICAS OPCIÓN CRISTAL



# ORBIT 1

Frontal de ducha o bañera. Tres puertas correderas de apertura bidireccional y cierre magnético.



FICHA TÉCNICA



INSTRUCCIONES DE MONTAJE

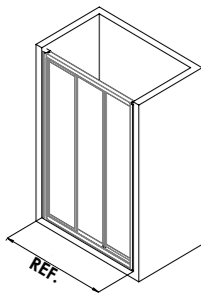

ORBIT 1. Blanco. PLACA ACRÍLICA "AQUA"

# PANEL 3L

Panel fijo para formar cabina de ducha o bañera con ORBIT 1.



FICHA TÉCNICA



INSTRUCCIONES DE MONTAJE

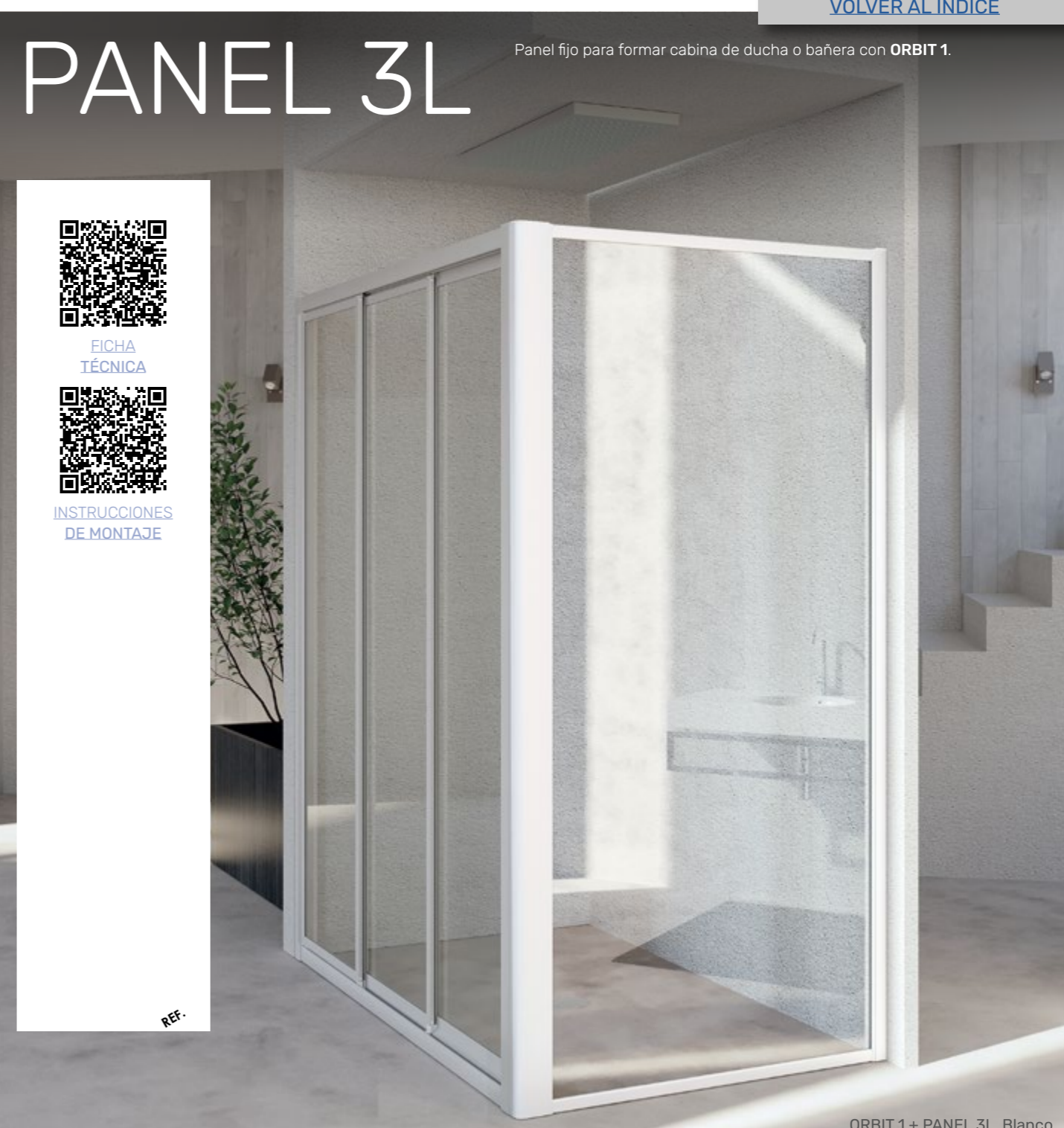

ORBIT 1 + PANEL 3L. Blanco.

REF.	Medidas en cm.	PVP Placa acrílica	PVP Cristal transparente
1600	Hasta 100		
1605	Hasta 140		
1610	Hasta 180		

SERIGRAFÍA 1

SERIGRAFÍA 2

Blanco

FABRICACIÓN A MEDIDA

VIDRIO TEMPLADO 4MM

PLACA ACRÍLICA 2,4MM

TRATAMIENTO ANTICAL OPCIONAL +\_€

CIERRE MAGNÉTICO

COMPENSACIÓN POR LADO 2,5CM

CON GUÍA INFERIOR

ALTURA 195CM

ALTURA 150CM -20%€

Indicar medida exacta del hueco. | Para mayor altura o anchura incremento de \_€ por cada 10cm. | IVA no incluido. Montaje no incluido. Precios en €.

REF.	Medidas en cm.	PVP Placa acrílica	PVP Cristal transparente
601	Hasta 40		
602	Hasta 80		
603	Hasta 100		

SERIGRAFÍA 1

SERIGRAFÍA 2

Blanco

FABRICACIÓN A MEDIDA

VIDRIO TEMPLADO 4MM

PLACA ACRÍLICA 2,4MM

TRATAMIENTO ANTICAL OPCIONAL +\_€

COMPENSACIÓN POR LADO 2,5CM

CON GUÍA INFERIOR

ALTURA 195CM

ALTURA 150CM -20%€

Para mayor altura o anchura incremento de \_€ por cada 10cm. | IVA no incluido. Montaje no incluido. Precios en €.

ACRÍLICAS OPCIÓN CRISTAL



# Serie URANIA

Mamparas para ducha o bañera de fabricación a medida. Cierre magnético, guía inferior y perfiles de expansión en toda la serie. Dispone de diferentes opciones de configuración, ya sea vidrio templado o placas acrílicas "Aqua", puertas correderas o puertas pivotantes.



DETALLE  
PLACA ACRÍLICA  
"AQUA"



FABRICACIÓN  
A MEDIDA



2 ACABADOS  
SIN INCREMENTOS



Compensación de 2cm por lado.



Serie con guía inferior, mayor robustez.



SERIGRAFÍAS  
DISPONIBLES  
SERIE URANIA



URANIA 6. Plata brillo.

ACRÍLICAS OPCIÓN CRISTAL

Para otras composiciones especiales de URANIA, ver la página 135.



# URANIA 1

Angular de ducha o bañera. Dos fijos y dos puertas correderas con cierre magnético en el vértice.



EICHA TÉCNICA



INSTRUCCIONES DE MONTAJE



REF=X REF=Y



URANIA 1. Plata brillo.

# URANIA 3

Cabina semicircular para ducha. Dos fijos y dos puertas correderas con cierre magnético en el centro.



EICHA TÉCNICA



INSTRUCCIONES DE MONTAJE



REF=X REF=Y



URANIA 3. Blanco.

REF.	Medidas en cm. X+Y	PVP Placa acrílica	PVP Cristal transparente
209	Hasta 180		
210	Hasta 210		
211	Hasta 240		



SERIGRAFÍA 1



SERIGRAFÍA 2



Plata brillo

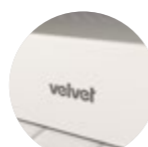

Blanco



FABRICACIÓN A MEDIDA



VIDRIO TEMPLADO 4MM



PLACA ACRÍLICA 2,4MM



TRATAMIENTO ANTICAL OPCIONAL +\_€



CIERRE MAGNÉTICO



COMPENSACIÓN POR LADO 2CM



CON GUÍA INFERIOR



ALTURA 195CM



ALTURA 150CM -20%

REF.	Radio	Medidas en cm. X	Medidas en cm. Y	PVP Placa acrílica	PVP Cristal transparente
227	37,5	Hasta 75	Hasta 75		
228	50/55	Hasta 80	Hasta 80		
229	50/55	Hasta 100	Hasta 100		



\*SERIGRAFÍA 1



Plata brillo

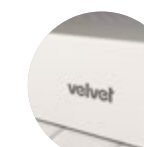

Blanco



FABRICACIÓN A MEDIDA

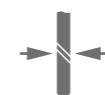

VIDRIO TEMPLADO 4MM

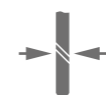

PLACA ACRÍLICA 2,4MM



TRATAMIENTO ANTICAL OPCIONAL +\_€



CIERRE MAGNÉTICO



COMPENSACIÓN POR LADO 2CM



CON GUÍA INFERIOR



ALTURA ÚNICA 195CM

Indicar lado derecho/izquierdo. | Indicar medida y tipo de plato instalado (Elevado o a ras de suelo). | Para mayor altura o anchura incremento de \_€ por cada 10cm.

IVA no incluido. Montaje no incluido. Precios en €.

FABRICANTES DE MAMPARAS, DESDE 1981.

R: Plato radio ROCA 50cm. I: Plato radio IDEAL 55cm. | Indicar medida y tipo de plato instalado (Elevado o a ras de suelo). | Para mayor anchura incremento de \_€ por cada 10cm.

\*Serigrafía 1: A, B, C, D, G, M, N y Q. | Altura única 195cm. | IVA no incluido. Montaje no incluido. Precios en €.



# URANIA 4

Frontal de ducha o bañera. Un fijo y dos puertas correderas con cierre magnético.



FICHA TÉCNICA



INSTRUCCIONES DE MONTAJE

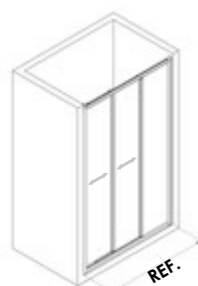

REF.



REF.



URANIA 4. Plata brillo.

# URANIA 5

Frontal de ducha o bañera. Un fijo y una puerta corredera con cierre magnético.



FICHA TÉCNICA



INSTRUCCIONES DE MONTAJE



REF.



REF.



URANIA 5. Plata brillo.

REF.	Medidas en cm.	PVP Placa acrílica	PVP Cristal transparente
285	Hasta 100		
286	Hasta 140		
287	Hasta 180		



SERIGRAFÍA 1



SERIGRAFÍA 2



Plata brillo

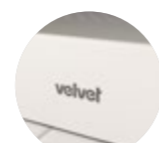

Blanco



FABRICACIÓN A MEDIDA



VIDRIO TEMPLADO 4MM

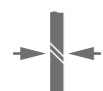

PLACA ACRÍLICA 2,4MM



TRATAMIENTO ANTICAL OPCIONAL +\_€

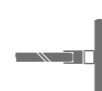

CIERRE MAGNÉTICO



COMPENSACIÓN POR LADO 2CM



CON GUÍA INFERIOR



ALTURA 195CM



ALTURA 150CM -20%€

Indicar lado del fijo. | Indicar medida exacta del hueco. | Para mayor altura o anchura incremento de \_€ por cada 10cm. | IVA no incluido. Montaje no incluido. Precios en €.

REF.	Medidas en cm.	PVP Placa acrílica	PVP Cristal transparente
220	Hasta 100		
221	Hasta 140		
222	Hasta 180		



SERIGRAFÍA 1



SERIGRAFÍA 2



Plata brillo

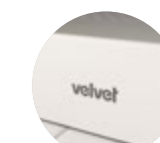

Blanco



FABRICACIÓN A MEDIDA



VIDRIO TEMPLADO 4MM



PLACA ACRÍLICA 2,4MM



TRATAMIENTO ANTICAL OPCIONAL +\_€



CIERRE MAGNÉTICO



COMPENSACIÓN POR LADO 2CM



CON GUÍA INFERIOR



ALTURA 195CM



ALTURA 150CM -20%€

Indicar lado del fijo. | Indicar medida exacta del hueco. | Para mayor altura o anchura incremento de \_€ por cada 10cm. | IVA no incluido. Montaje no incluido. Precios en €.

ACRÍLICAS OPCIÓN CRISTAL



# URANIA 6

Frontal de ducha o bañera. Dos fijos y dos puertas correderas con cierre magnético en el centro.



FICHA TÉCNICA



INSTRUCCIONES DE MONTAJE



REF.

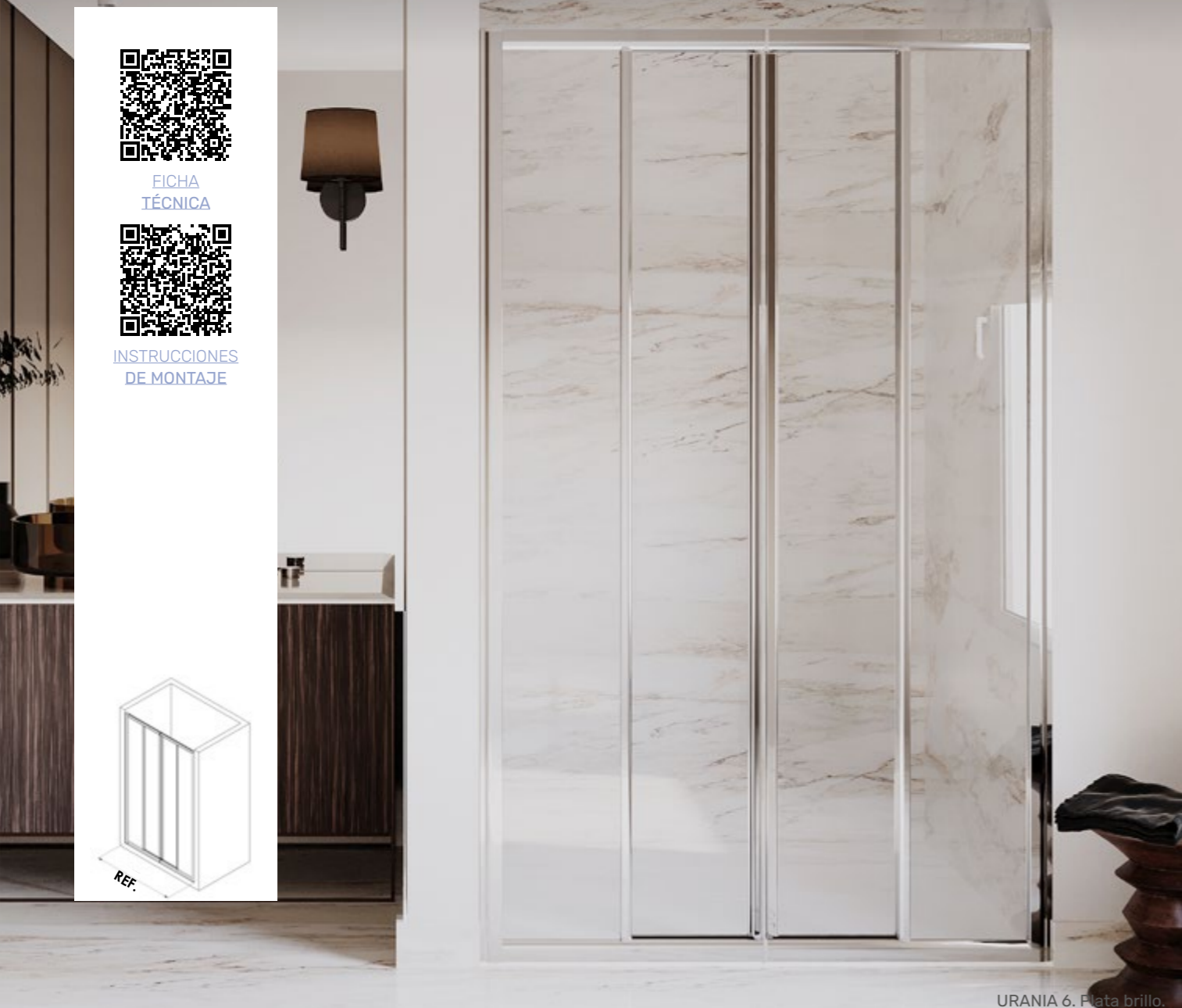

URANIA 6. Plata brillo.

# URANIA 7

Frontal de ducha o bañera. Una puerta pivotante de apertura exterior y cierre magnético.



FICHA TÉCNICA



INSTRUCCIONES DE MONTAJE

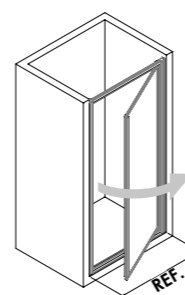

REF.

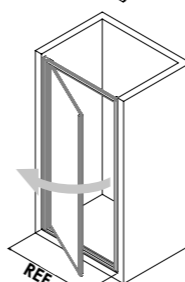

REF.

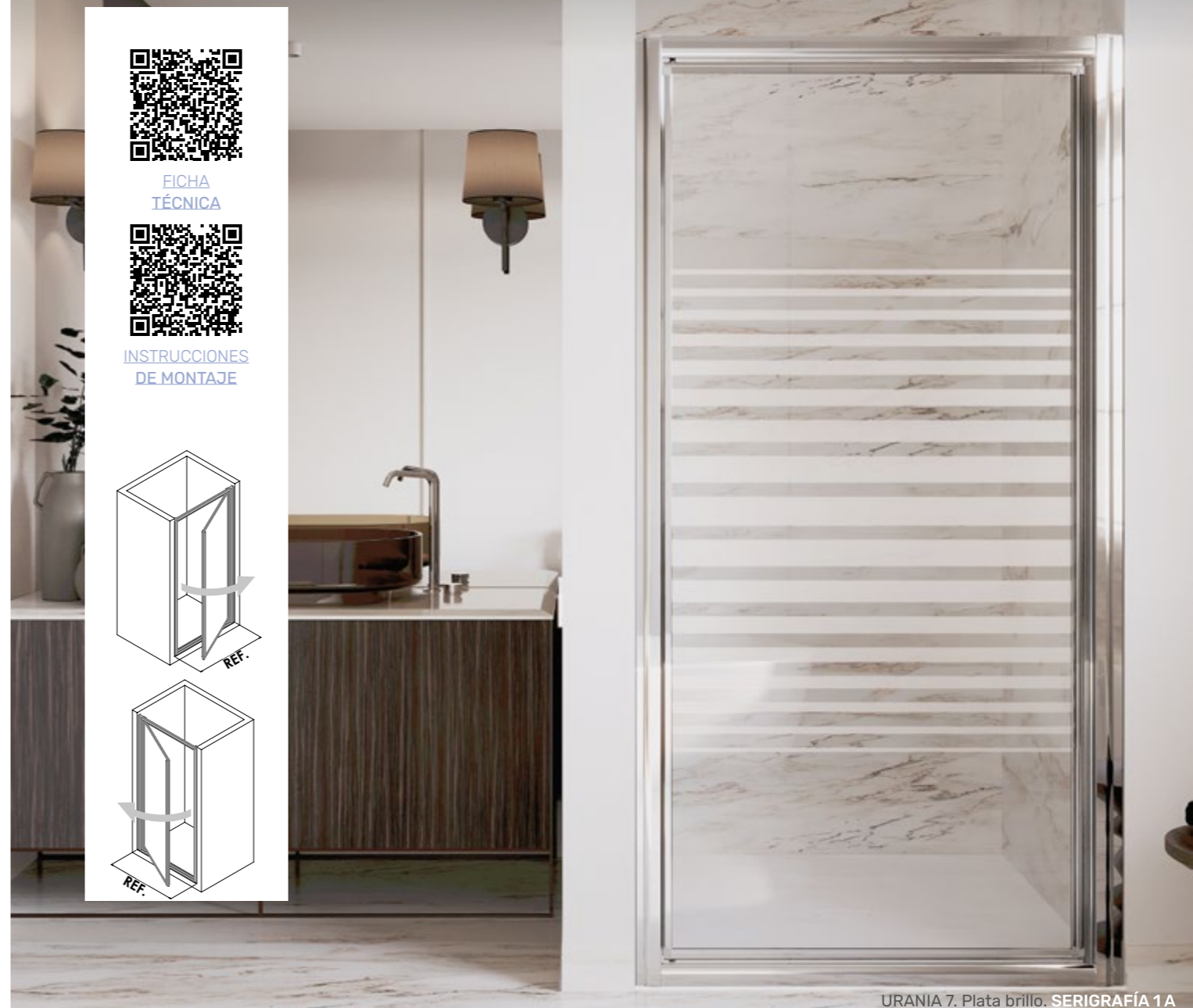

URANIA 7. Plata brillo. SERIGRAFÍA 1 A

REF.	Medidas en cm.	PVP Placa acrílica	PVP Cristal transparente
250	Hasta 120		
251	Hasta 150		
252	Hasta 180		



SERIGRAFÍA 1



SERIGRAFÍA 2



Plata brillo

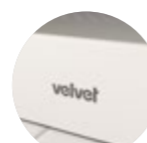

Blanco



SERIGRAFÍA 1



SERIGRAFÍA 2



Plata brillo

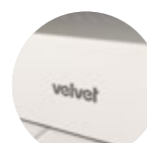

Blanco



FABRICACIÓN A MEDIDA



VIDRIO TEMPLADO 4MM



PLACA ACRÍLICA 2,4MM



TRATAMIENTO ANTICAL OPCIONAL +\_€



CIERRE MAGNÉTICO



COMPENSACIÓN POR LADO 2CM



CON GUÍA INFERIOR



ALTURA 195CM



ALTURA 150CM -20%€

Indicar medida exacta del hueco. | Para mayor altura o anchura incremento de \_€ por cada 10cm. | IVA no incluido. Montaje no incluido. Precios en €.

REF.	Medidas en cm.	PVP Placa acrílica	PVP Cristal transparente
275	Hasta 80		
276	Hasta 100		



SERIGRAFÍA 1



SERIGRAFÍA 2



Plata brillo

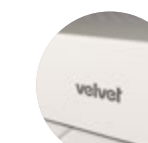

Blanco



SERIGRAFÍA 1



SERIGRAFÍA 2



Plata brillo

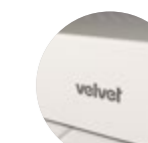

Blanco



FABRICACIÓN A MEDIDA



VIDRIO TEMPLADO 4MM



PLACA ACRÍLICA 2,4MM



TRATAMIENTO ANTICAL OPCIONAL +\_€



CIERRE MAGNÉTICO



COMPENSACIÓN POR LADO 2CM



CON GUÍA INFERIOR



ALTURA 195CM



ALTURA 150CM -20%€

Indicar medida exacta del hueco. | Para mayor altura o anchura incremento de \_€ por cada 10cm. | IVA no incluido. Montaje no incluido. Precios en €.

ACRÍLICAS OPCIÓN CRISTAL

# URANIA 8

Frontal de ducha o bañera. Dos puertas pivotantes de apertura exterior y cierre magnético en el centro.



FICHA TÉCNICA



INSTRUCCIONES DE MONTAJE

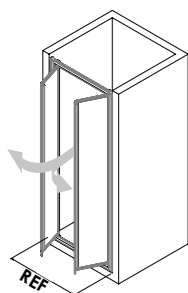

URANIA 8. Blanco.

# URANIA 9

Angular de ducha o bañera. Dos fijos y cuatro puertas correderas con cierre magnético en el vértice.



FICHA TÉCNICA



INSTRUCCIONES DE MONTAJE

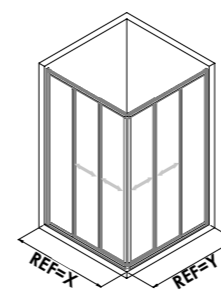

URANIA 9. Plata brillo.

REF.	Medidas en cm.	PVP Placa acrílica	PVP Cristal transparente
265	Hasta 80		
266	Hasta 100		
267	Hasta 120		



SERIGRAFÍA 1



SERIGRAFÍA 2



Plata brillo

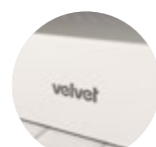

Blanco



FABRICACIÓN A MEDIDA



VIDRIO TEMPLADO 4MM



PLACA ACRÍLICA 2,4MM



TRATAMIENTO ANTICAL OPCIONAL +\_€



CIERRE MAGNÉTICO



COMPENSACIÓN POR LADO 2CM



CON GUÍA INFERIOR



ALTURA 195CM



ALTURA 150CM -20%€

Indicar medida exacta del hueco. | Para mayor altura o anchura incremento de \_€ por cada 10cm. | IVA no incluido. Montaje no incluido. Precios en €.

REF.	Medidas en cm. X+Y	PVP Placa acrílica	PVP Cristal transparente
300	Hasta 180		
301	Hasta 210		
302	Hasta 240		



SERIGRAFÍA 1



SERIGRAFÍA 2



Plata brillo

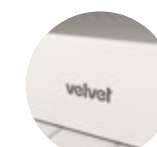

Blanco



FABRICACIÓN A MEDIDA



VIDRIO TEMPLADO 4MM



PLACA ACRÍLICA 2,4MM



TRATAMIENTO ANTICAL OPCIONAL +\_€



CIERRE MAGNÉTICO



COMPENSACIÓN POR LADO 2CM



CON GUÍA INFERIOR



ALTURA 195CM



ALTURA 150CM -20%€

Indicar lado derecho/izquierdo. | Indicar medida y tipo de plato instalado (Elevado o a ras de suelo). | Para mayor altura o anchura incremento de \_€ por cada 10cm. IVA no incluido. Montaje no incluido. Precios en €.

ACRÍLICAS OPCIÓN CRISTAL



# URANIA 10

Angular de ducha o bañera. Dos fijos y tres puertas correderas con cierre magnético en el vértice.



FICHA TÉCNICA



INSTRUCCIONES DE MONTAJE

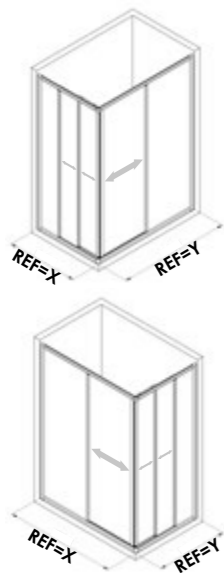

URANIA 10. Plata brillo.

# URANIA | OTRAS COMPOSICIONES ESPECIALES\*



URANIA 5 BAÑERA. Plata brillo. + [PANEL 4L](#) (Ver página 141).



URANIA 6 BAÑERA. + [PANEL 4L](#). + [NISTE 1](#). Blanco.

ACRÍLICAS OPCIÓN CRISTAL

REF.	Medidas en cm. X+Y	PVP Placa acrílica	PVP Cristal transparente
303	Hasta 180		
304	Hasta 210		
305	Hasta 240		



SERIGRAFÍA 1



SERIGRAFÍA 2



Plata brillo

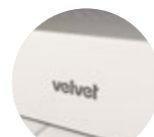

Blanco



FABRICACIÓN A MEDIDA



VIDRIO TEMPLADO 4MM



PLACA ACRÍLICA 2,4MM



TRATAMIENTO ANTICAL OPCIONAL +\_€



CIERRE MAGNÉTICO



COMPENSACIÓN POR LADO 2CM

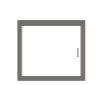

CON GUÍA INFERIOR



ALTURA 195CM



ALTURA 150CM -20%€

Indicar lado derecho/izquierdo: 1 o 2 puertas. | Indicar medida y tipo de plato instalado (Elevado o a ras de suelo).

Para mayor altura o anchura incremento de \_€ por cada 10cm. | IVA no incluido. Montaje no incluido. Precios en €.



# Series NISTE | MIX

Mamparas para ducha o bañera de fabricación a medida. Cierre magnético, guía inferior y perfiles de expansión en las dos series. Dispone de diferentes opciones de configuración, ya sea vidrio templado o placas acrílicas "Aqua", puertas plegables, puertas correderas o combinando ambas.



DETALLE  
PLACA ACRÍLICA  
"AQUA"

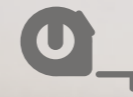

FABRICACIÓN  
A MEDIDA

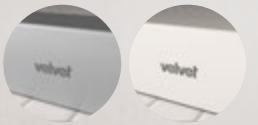

2 ACABADOS  
SIN INCREMENTOS

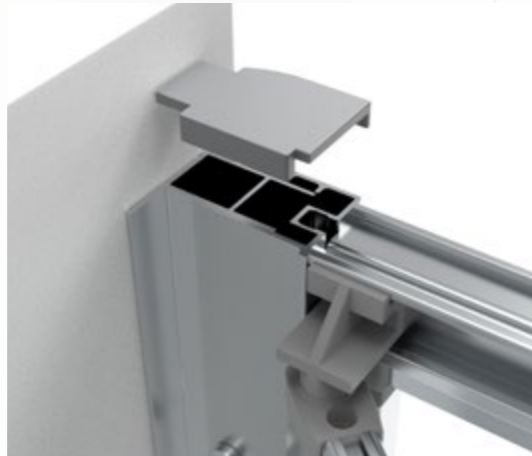

Compensación de 2cm por lado.



Serie con puertas plegables, mayor acceso.



SERIGRAFÍAS  
DISPONIBLES  
SERIE NISTE | MIX



ACRÍLICAS OPCIÓN CRISTAL

NISTE 2. Blanco.



# NISTE 1

Frontal de ducha o bañera. Dos puertas plegables al interior con cierre magnético.



FICHA TÉCNICA



INSTRUCCIONES DE MONTAJE

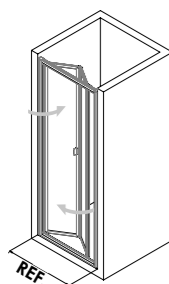
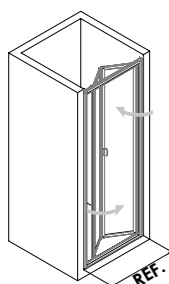

NISTE 1. Blanco.

# NISTE 2

Frontal de ducha o bañera. Cuatro puertas plegables al interior con cierre magnético en el centro.



FICHA TÉCNICA



INSTRUCCIONES DE MONTAJE

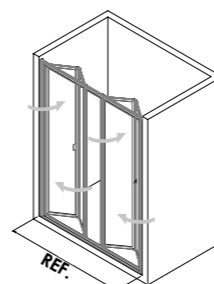

NISTE 2. Plata brillo.

REF.	Medidas en cm.	PVP Placa acrílica	PVP Cristal transparente
245	Hasta 80		
246	Hasta 100*		



SERIGRAFÍA 1



SERIGRAFÍA 2



Plata mate

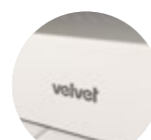

Blanco



FABRICACIÓN A MEDIDA

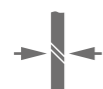

VIDRIO TEMPLADO 4MM

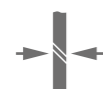

PLACA ACRÍLICA 2,4MM



TRATAMIENTO ANTICAL OPCIONAL +\_€



CIERRE MAGNÉTICO



COMPENSACIÓN POR LADO 2CM



CON GUÍA INFERIOR

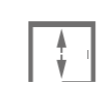

ALTURA 195CM



ALTURA 150CM -20%€

REF.	Medidas en cm.	PVP Placa acrílica	PVP Cristal transparente
364	Hasta 120		
365	Hasta 150		
366	Hasta 180		



SERIGRAFÍA 1



SERIGRAFÍA 2

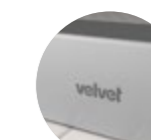

Plata mate

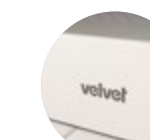

Blanco



FABRICACIÓN A MEDIDA



VIDRIO TEMPLADO 4MM



PLACA ACRÍLICA 2,4MM



TRATAMIENTO ANTICAL OPCIONAL +\_€



CIERRE MAGNÉTICO



COMPENSACIÓN POR LADO 2CM



CON GUÍA INFERIOR



ALTURA 195CM



ALTURA 150CM -20%€

Indicar lado de la fijación. | Indicar medida exacta del hueco. | Para mayor altura o anchura incremento de \_€ por cada 10cm.

\*Anchura máxima en placa acrílica: 120cm. - Anchura máxima en cristal transparente: 100cm | IVA no incluido. Montaje no incluido. Precios en €.

Indicar medida exacta del hueco. | Para mayor altura o anchura incremento de \_€ por cada 10cm. | IVA no incluido. Montaje no incluido. Precios en €.

ACRÍLICAS OPCIÓN CRISTAL

# MIX 1

Angular de ducha o bañera. Un fijo con una puerta corredera y dos puertas plegables al interior y cierre magnético en el vértice.



FICHA TÉCNICA



INSTRUCCIONES DE MONTAJE

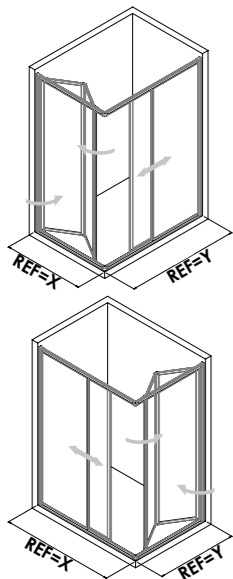

MIX 1. Plata mate.

REF.	Medidas en cm. X+Y	PVP Placa acrílica	PVP Cristal transparente
270	Hasta 180		
271	Hasta 210		
272	Hasta 240		



Indicar lado izquierdo/derecho: corredera o plegable. | Indicar medida y tipo de plato instalado (Elevado o a ras de suelo).  
Para mayor altura o anchura incremento de \_€ por cada 10cm. | IVA no incluido. Montaje no incluido. Precios en €.

# PANEL 4L

Panel fijo para formar cabina de ducha o bañera con cualquier modelo de las series URANIA, NISTE o MIX.



FICHA TÉCNICA



INSTRUCCIONES DE MONTAJE

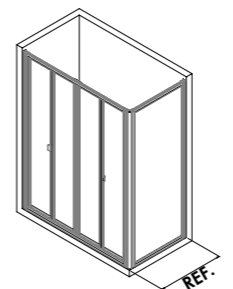

PANEL 4L + NISTE 2. Plata mate.

REF.	Medidas en cm.	PVP Placa acrílica	PVP Cristal transparente
280L	Hasta 40		
281L	Hasta 80		
282L	Hasta 100		



Para mayor altura o anchura incremento de \_€ por cada 10cm. | ACABADOS PARA URANIA: Plata brillo y Blanco. | ACABADOS PARA NISTE Y MIX: Plata mate y Blanco.  
IVA no incluido. Montaje no incluido. Precios en €.

ACRÍLICAS OPCIÓN CRISTAL





FABRICACIÓN  
A MEDIDA

# Serie VELA

Puertas de paso de fabricación a medida. Vidrio templado de 8mm para los fijos y las puertas correderas. Sin guía inferior.



Vista sección de la guía.



Tiradores premium XENIA 42. Ver página 150.



SERIGRAFÍAS  
DISPONIBLES  
SERIE VELA

*Para otras composiciones especiales de VELA, ver la página 149.*



VELA 5. Negro.

PUERTAS DE PASO



# VELA 1

Puerta de paso frontal. Una puerta corredera.



FICHA TÉCNICA



INSTRUCCIONES DE MONTAJE



FORMULARIO PARA TOMA DE MEDIDAS

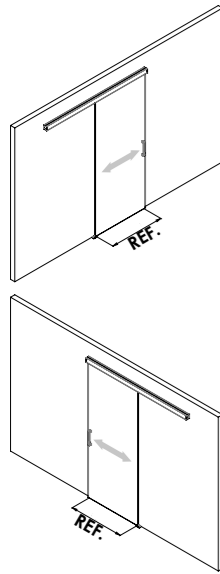

VELA 1. Plata mate. SERIGRAFÍA 1 G

REF.	Medidas en cm.	PVP Cristal transparente
4500	Hasta 80	
4501	Hasta 110	

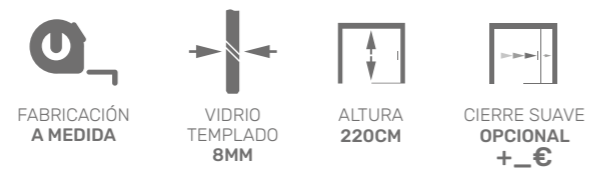
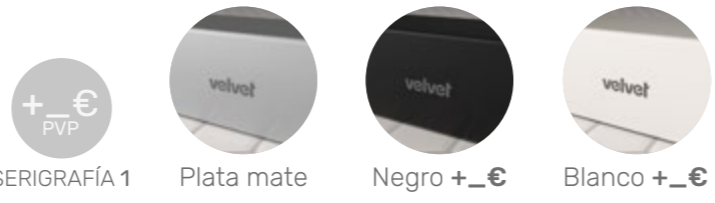

Indicar dirección de apertura. | Indicar medida exacta del hueco. | Para mayor altura o anchura incremento de \_€ por cada 10cm. | Altura máxima 240cm. IVA no incluido. Montaje no incluido. Precios en €.

FABRICANTES DE MAMPARAS, DESDE 1981.

# VELA 2

Puertas de paso frontales. Dos puertas correderas.



FICHA TÉCNICA



INSTRUCCIONES DE MONTAJE



FORMULARIO PARA TOMA DE MEDIDAS

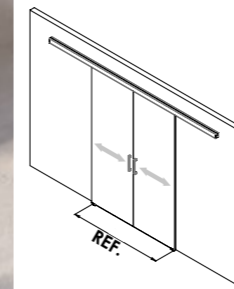

VELA 2. Plata mate.

REF.	Medidas en cm.	PVP Cristal transparente
4510	Hasta 150	
4511	Hasta 180	
4512	Hasta 210	

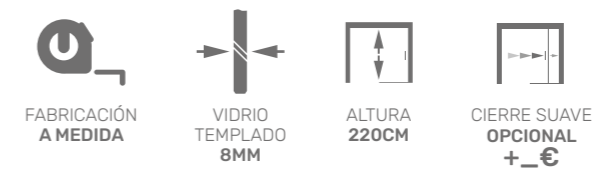
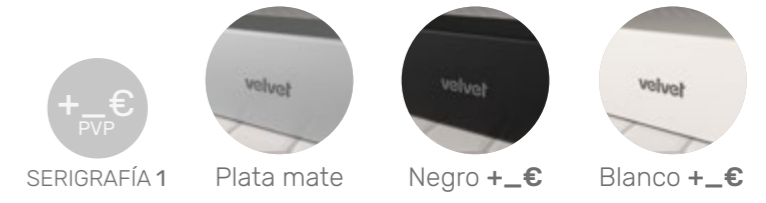

Indicar medida exacta del hueco. | Para mayor altura o anchura incremento de \_€ por cada 10cm. | Altura máxima 240cm. IVA no incluido. Montaje no incluido. Precios en €.



# VELA 3

Puerta de paso frontal. Un fijo y una puerta corredera.



FICHA TÉCNICA



INSTRUCCIONES DE MONTAJE



FORMULARIO PARA TOMA DE MEDIDAS

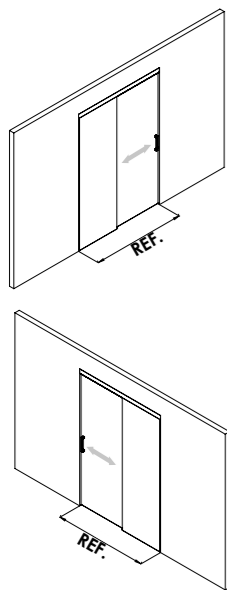

VELA 3. Negro. SERIGRAFÍA 1 B

# VELA 4

Puerta de paso frontal. Dos fijos y una puerta corredera central.



FICHA TÉCNICA



INSTRUCCIONES DE MONTAJE



FORMULARIO PARA TOMA DE MEDIDAS

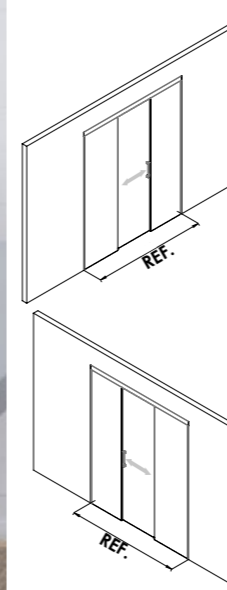

VELA 4. Plata mate.

REF.	Medidas en cm.	PVP Cristal transparente
4520	Hasta 150	
4521	Hasta 180	
4522	Hasta 210	

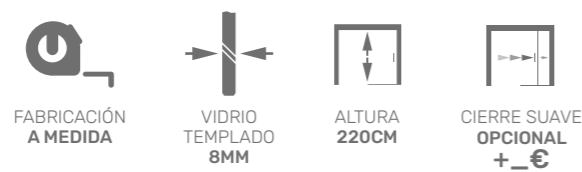
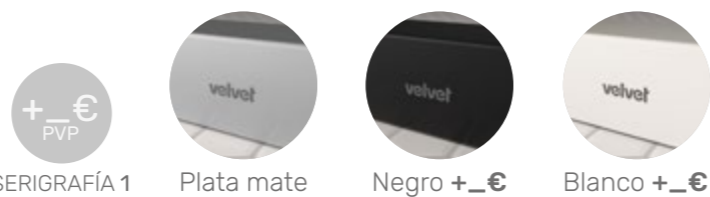

Indicar el lado del fijo. | Indicar medida exacta del hueco. | Para mayor altura o anchura incremento de \_€ por cada 10cm. | Altura máxima 240cm. IVA no incluido. Montaje no incluido. Precios en €.

FABRICANTES DE MAMPARAS, DESDE 1981.

REF.	Medidas en cm.	PVP Cristal transparente
4530	Hasta 150	
4531	Hasta 180	
4532	Hasta 210	

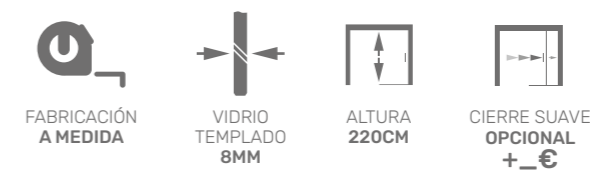
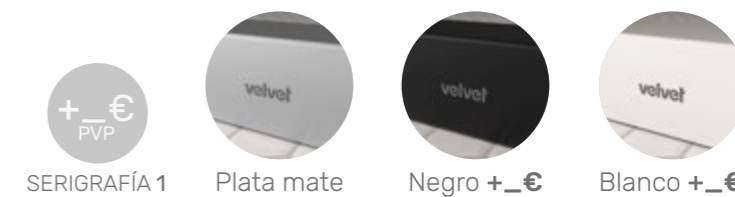

Indicar lado del fijo de cierre. | Indicar medida exacta del hueco. | Para mayor altura o anchura incremento de \_€ por cada 10cm. | Altura máxima 240cm. IVA no incluido. Montaje no incluido. Precios en €.



# VELA 5

Puerta de paso frontal. Dos fijos y dos puertas correderas.



FICHA TÉCNICA



INSTRUCCIONES DE MONTAJE



FORMULARIO PARA TOMA DE MEDIDAS

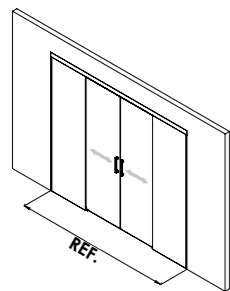

VELA 5. Plata mate.

# VELA | OTRAS COMPOSICIONES ESPECIALES\*



VELA 3. Negro. + NIDIA 3 OPCIÓN ENMARCADA. Negro. + OPCIÓN VIDRIO 10MM (Ver página 10).



VELA 4. Negro. SERIGRAFÍA 1 G + SINOPE 1 | NELA 11 ESPECIAL. Negro.

\*Consultar para cualquier composición especial.

REF.	Medidas en cm.
4540	Hasta 220
4541	Hasta 250
4542	Hasta 280
4543	Hasta 310
4544	Hasta 340

PVP  
Cristal transparente

+\_€ PVP  
 SERIGRAFÍA 1  
 Plata mate  
 Negro +\_€  
 Blanco +\_€

FABRICACIÓN A MEDIDA  
 VIDRIO TEMPLADO 8MM  
 ALTURA 220CM  
 CIERRE SUAVE OPCIONAL +\_€

Indicar medida exacta del hueco. | Para mayor altura o anchura incremento de \_€ por cada 10cm. | Altura máxima 240cm.  
IVA no incluido. Montaje no incluido. Precios en €.

FABRICANTES DE MAMPARAS, DESDE 1981.

PUERTAS DE PASO



# POMOS Y TIRADORES



FICHA TÉCNICA  
POMOS Y TIRADORES



31013  
POMO XENIA 12

31091  
POMO EXTRAPLANO XENIA 35



31092  
TIRADOR SLIM XENIA 41

31095  
TIRADOR PREMIUM XENIA 42

# ACCESORIOS Y OPCIONALES

**TOALLERO\***

REF.	Ancho en cm.	PVP Cromo brillo	PVP Negro	PVP Blanco
31072	Hasta 90			

\*Para puertas practicables, llevará un pomo XENIA 12 en la parte interior.

**TENSOR ARTICULADO\***

REF.	Ancho en cm.**	PVP Cromo brillo	PVP Negro	PVP Blanco
31034	Hasta 120			
31035	Hasta 40			

NIDIA 3 + \*TENSOR ARTICULADO: NIDIA 3 PVP + \_€ Cromo brillo.  
NIDIA 3 + \*TENSOR ARTICULADO: NIDIA 3 PVP + \_€ Negro y Blanco.  
\*\*Medida suministrada 120cm o 40cm, pudiendo cortarse a la medida deseada.

# ACCESORIOS Y OPCIONALES

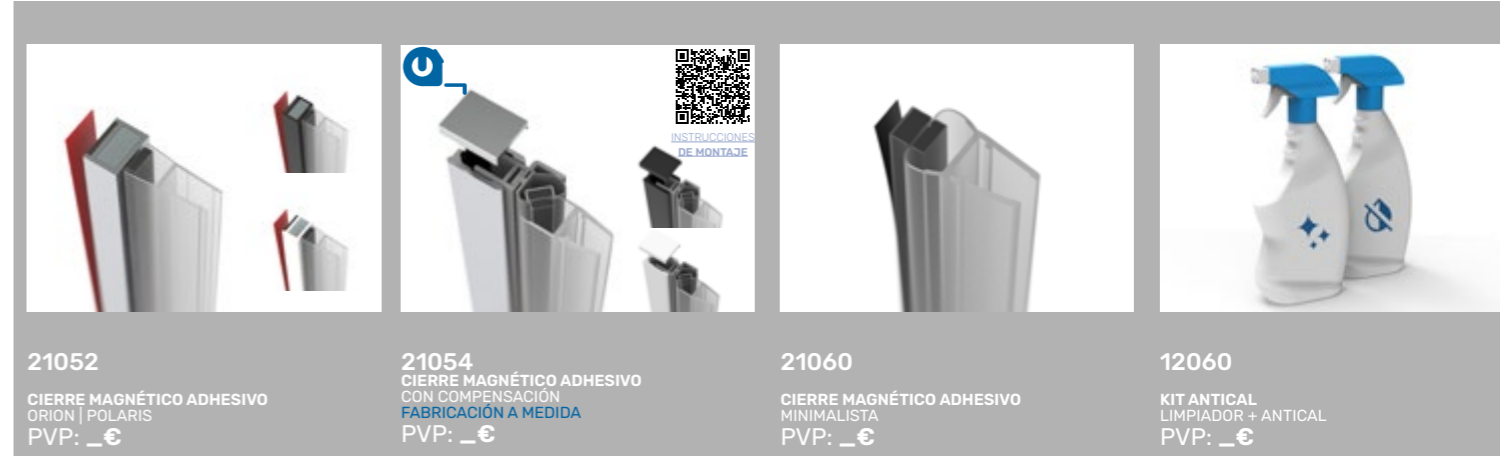

21052  
CIERRE MAGNÉTICO ADHESIVO  
ORION | POLARIS  
PVP: \_€

21054  
CIERRE MAGNÉTICO ADHESIVO  
CON COMPENSACIÓN  
FABRICACIÓN A MEDIDA  
PVP: \_€

21060  
CIERRE MAGNÉTICO ADHESIVO  
MINIMALISTA  
PVP: \_€

12060  
KIT ANTICAL  
LIMPIADOR + ANTICAL  
PVP: \_€

## PLETINAS

Medidas en mm.	PVP*	PLATA BRILLO	PLATA MATE	NEGRO	BLANCO
20 x 1,5		x		x	x

## ÁNGULOS























Medidas en mm.	PVP*	PLATA BRILLO	PLATA MATE	NEGRO	BLANCO
20 x 20		x	x	x	x
30 x 15		x	x	x	x
30 x 30		x	x	x	x
40 x 20		x	x	x	x
40 x 40		x	x	x	x
50 x 50		x	x	x	x

## TUBOS

Medidas en mm.	PVP*	PLATA BRILLO	PLATA MATE	NEGRO	BLANCO
10 x 20		x	x	x	x
20 x 20		x	x	x	x
24 x 12		x	x	x	x
15 x 30		x	x	x	x
30 x 30		x	x	x	x
40 x 20		x	x	x	x
40 x 40		x	x	x	v
50 x 25		x	x		x
50 x 50		x	x		x
60 x 20		x	x		x
60 x 40		x	x		x
60 x 60		x	x		x
80 x 40		x	x		x
100 x 40		x	x		





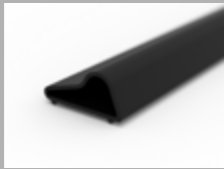
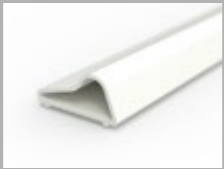











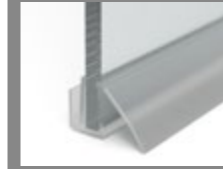
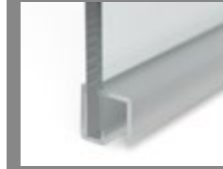





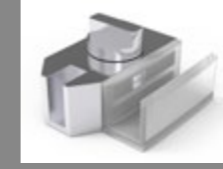



# RECAMBIOS

## MAMPARAS A MEDIDA

 <b>07003</b> CIERRE DE BURBUJA PVP: <b>₹</b> /TIRA	 <b>07004</b> ALETA LATERAL PVP: <b>₹</b> /TIRA	 <b>07005</b> ALETA FRONTAL PVP: <b>₹</b> /TIRA	 <b>07027</b> ALETA LATERAL PVP: <b>₹</b> /TIRA	 <b>07002</b> RIBETE ESCUPIDERA 6/8mm PVP: <b>₹</b> /METRO	 <b>07053</b> RIBETE ESCUPIDERA PVP: <b>₹</b> /METRO
 <b>11000</b> IMÁN PVP: <b>₹</b> /TIRA	 <b>11000+11000</b> JUEGO DE IMÁNES FRONTAL PVP: <b>₹</b>	 <b>11010</b> IMÁN FRONTAL PVP: <b>₹</b> /TIRA	 <b>11001+11000</b> JUEGO DE IMÁNES ANGULAR PVP: <b>₹</b>		
 <b>11002</b> IMÁN BLANCO Y GRIS PVP: <b>₹</b> /TIRA	 <b>11013</b> IMÁN BLANCO Y GRIS PVP: <b>₹</b> /TIRA	 <b>11006</b> IMÁN BLANCO Y GRIS PVP: <b>₹</b> /TIRA	 <b>07011</b> JUNQUILLO PARA CRISTAL PVP: <b>₹</b> /METRO	 <b>07022</b> JUNQUILLO PARA ACRÍLICO PVP: <b>₹</b> /METRO	
 <b>25029</b> CARRO <b>LUR</b> PVP: <b>₹</b> /UNIDAD	 <b>25128</b> CARRO <b>URANIA 3</b> PVP: <b>₹</b> /UNIDAD	 <b>25130</b> CARRO <b>NISTE</b> PVP: <b>₹</b> /UNIDAD	 <b>08003</b> RUEDA <b>ORBIT</b> PVP: <b>₹</b> /UNIDAD		
 <b>10158 I</b> GUIADOR DESBLOQUEO <b>LUR   RHEA   ARES</b> PVP: <b>₹</b> /UNIDAD	 <b>10158 D</b> GUIADOR DESBLOQUEO <b>LUR   RHEA   ARES</b> PVP: <b>₹</b> /UNIDAD				
 <b>01001</b> PERFIL VIERTEAGUAS PVP: <b>₹</b> /METRO	 <b>10095 I</b> TAPA FINAL PERFIL VIERTEAGUAS PVP: <b>₹</b> /UNIDAD	 <b>10095 D</b> TAPA FINAL PERFIL VIERTEAGUAS PVP: <b>₹</b> /UNIDAD			

# RECAMBIOS

## MAMPARAS EN STOCK

 <b>07003</b> CIERRE DE BURBUJA PVP: <b>₹</b> /TIRA	 <b>11027</b> JUEGO DE IMÁNES ANGULAR PVP: <b>₹</b>	 <b>07058</b> ALETA LATERAL PVP: <b>₹</b> /TIRA	 <b>07075</b> ALETA DE CIERRE <b>PHOENIX</b> PVP: <b>₹</b> /TIRA	 <b>11000+11000</b> JUEGO DE IMÁNES FRONTAL PVP: <b>₹</b>	 <b>07057</b> RIBETE ESCUPIDERA PVP: <b>₹</b> /METRO
 <b>07060</b> GOMA PUERTA CENTRAL <b>TRIDENT</b> PVP: <b>₹</b> /METRO	 <b>07061</b> GOMA PUERTA DE CIERRE <b>TRIDENT</b> PVP: <b>₹</b> /METRO	 <b>07062</b> ALETA LATERAL <b>TRIDENT</b> PVP: <b>₹</b> /TIRA	 <b>07063</b> IMÁN PUERTA <b>TRIDENT</b> PVP: <b>₹</b>	 <b>07064</b> RIBETE ESCUPIDERA <b>NUBIA</b> PVP: <b>₹</b> /METRO	 <b>07011</b> JUNQUILLO PARA CRISTAL PVP: <b>₹</b> /METRO
 <b>25132 I</b> GUIADOR DESBLOQUEO <b>TRIDENT</b> PVP: <b>₹</b> /UNIDAD	 <b>25132 D</b> GUIADOR DESBLOQUEO <b>TRIDENT</b> PVP: <b>₹</b> /UNIDAD	 <b>25133</b> RUEDA <b>TRIDENT</b> PVP: <b>₹</b> /UNIDAD	 <b>10318 I/D</b> GUIADOR DESBLOQUEO <b>PHOENIX</b> PVP: <b>₹</b> /SET	 <b>10218 I</b> GUIADOR DESBLOQUEO <b>POLARIS</b> PVP: <b>₹</b> /UNIDAD	 <b>10218 D</b> GUIADOR DESBLOQUEO <b>POLARIS</b> PVP: <b>₹</b> /UNIDAD
 <b>25029</b> CARRO <b>POLARIS</b> PVP: <b>₹</b> /UNIDAD	 <b>25030</b> CARRO <b>PHOENIX</b> PVP: <b>₹</b> /UNIDAD	 <b>25129</b> CARRO <b>DIDA SUPERIOR</b> PVP: <b>₹</b> /UNIDAD	 <b>25138</b> CARRO <b>DIDA INFERIOR</b> PVP: <b>₹</b> /UNIDAD	 <b>10138 I</b> GUIADOR DESBLOQUEO <b>ORION</b> PVP: <b>₹</b> /UNIDAD	 <b>10138 D</b> GUIADOR DESBLOQUEO <b>ORION</b> PVP: <b>₹</b> /UNIDAD
 <b>01001</b> PERFIL VIERTEAGUAS PVP: <b>₹</b> /METRO	 <b>10095 I</b> TAPA FINAL PERFIL VIERTEAGUAS PVP: <b>₹</b> /UNIDAD	 <b>10095 D</b> TAPA FINAL PERFIL VIERTEAGUAS PVP: <b>₹</b> /UNIDAD			

## ACABADOS\*



Cromo brillo Plata brillo Plata mate Negro Blanco Oro

\*Disponibilidad de los acabados según la serie. | IVA no incluido. Montaje no incluido. Precios en €.

IVA no incluido. Montaje no incluido. Precios en €.



# SERIGRAFÍAS 1



A. RAYAS DECRECIENTES



B. FRANJA CENTRAL



C. FRANJA CON RAYAS



D. RAYAS CENTRALES



E. FRANJA CON CUADROS



F. CUADROS DESCENDIENTES



G. MATE



H. ONDAS



L. MÁTRIX



M. FRANJA SUPERIOR



N. DOBLE FRANJA CENTRAL



Q. MATE CON LÍNEAS

La disponibilidad de las serigrafías pueden variar según cada serie de mampara. Consultar el código QR de cada serie.

# SERIGRAFÍAS 2\*



A. FRANJAS ONDULADAS



B. OLA



I. MOSAICOS ORGÁNICOS



J. CÍRCULOS INFINITOS



K. PRIMAVERA



L. LÍNEAS SUAVES



M. SELVA



P. PERSONALIZADA\*\*



G. CRISTAL FUMÉ GRIS\*\*\*



H. CRISTAL FUMÉ BRONCE\*\*\*

\*SERIGRAFÍA 2 PERSONALIZABLE: Posibilidad de invertir el motivo/dibujo. | Consultar precios y plazos de entrega. La disponibilidad de las serigrafías pueden variar según cada serie de mampara. Consultar el código QR de cada serie.

\*\*Diseño personalizado. | Diseño proporcionado por el cliente. | Presupuesto según características del diseño.

\*\*\*Apto sólo para modelos de fabricación a medida en vidrios de 6mm.

# TOMA DE MEDIDAS

## MAMPARA FRONTAL

DUCHA O BAÑERA

- TOMAR LAS MEDIDAS EN LOS PUNTOS **A, B Y C**.
- SI HUBIERA UNA DIFERENCIA DE MÁS DE 10mm, **INDICAR QUE LA PARED TIENE DESPLOME**.
- COMPROBAR QUE EL PLATO ESTÉ NIVELADO.

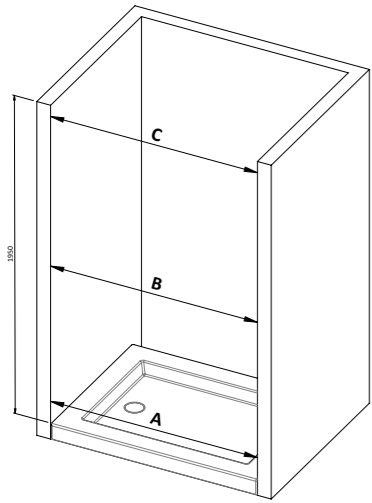

## MAMPARA ANGULAR

DUCHA O BAÑERA

- **INDICAR EL TIPO DE PLATO INSTALADO.\***
- TOMAR LAS MEDIDAS EXTERIORES DE **X Y Y**. VELVET HARÁ LOS DESCUENTOS NECESARIOS.
- INDICAR SI LAS PAREDES **A Y B** TIENEN ALGÚN DESPLOME.
- COMPROBAR QUE EL PLATO ESTÉ NIVELADO.

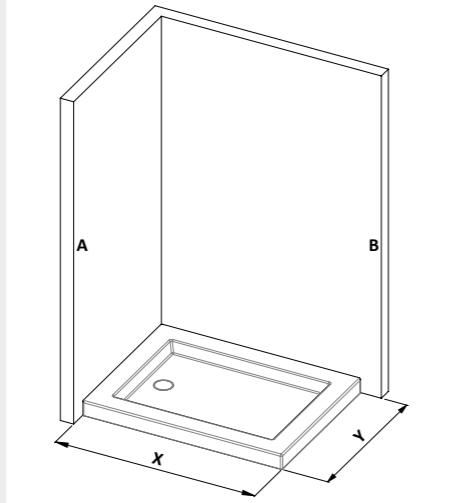

## MAMPARA SEMICIRCULAR

- INDICAR EL MODELO DE PLATO INSTALADO PARA DETERMINAR EL RADIO DE LA CURVA.
- TOMAR LA MEDIDA DE LA DIAGONAL **R**.
- TOMAR LAS MEDIDAS EXTERIORES DE **X Y Y**. VELVET HARÁ LOS DESCUENTOS NECESARIOS.
- INDICAR SI LAS PAREDES **A Y B** TIENEN ALGÚN DESPLOME.
- COMPROBAR QUE EL PLATO ESTÉ NIVELADO.

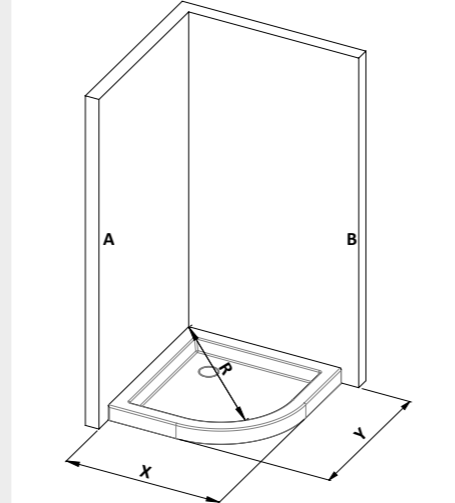

\*Si no se indica el tipo de plato en el pedido, la mampara se fabricará para **PLATO NORMAL**.

## TIPOS DE PLATO

### PLATO NORMAL

TOMAR LAS MEDIDAS EXTERIORES, DE PARED A FINAL DE PLATO. VELVET HARÁ LOS DESCUENTOS NECESARIOS EN LAS MEDIDAS FINALES, PARA QUE LA MAMPARA QUEDE ENTRE 5mm a 10mm DENTRO DEL PLATO DE DUCHA.

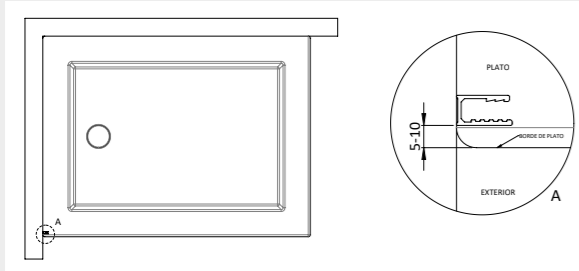

### PLATO DE OBRA

TOMAR LAS MEDIDAS EXTERIORES, DE PARED A FINAL DE PLATO. VELVET NO HARÁ NINGÚN DESCUENTO EN LAS MEDIDAS FINALES. LA MAMPARA QUEDARÁ AJUSTADA AL PLATO DE DUCHA DE OBRA.

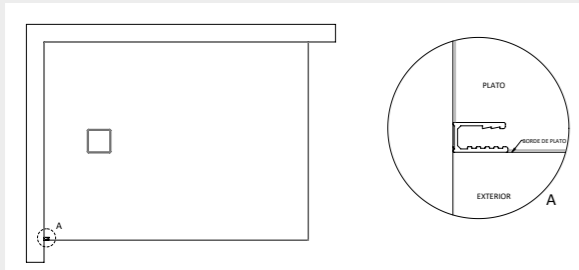

### PLATO ENRASADO (CAMBIO DE AMBIENTE)

TOMAR LAS MEDIDAS DE PARED HASTA LA JUNTA (CAMBIO DE AMBIENTE). VELVET HARÁ LOS CÁLCULOS NECESARIOS PARA QUE LA MAMPARA QUEDE ENCIMA DE LAS JUNTAS, TAPÁNDOLAS Y DANDO UN MEJOR ACABADO AL AMBIENTE.

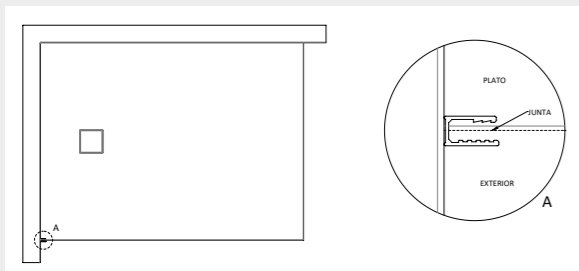

# HOJA PARA PEDIDOS

CLIENTE	FECHA	
DIRECCIÓN	POBLACIÓN	
TELÉFONO	MÓVIL	S/PEDIDO

MONTAJE	SI <input type="checkbox"/>	NO <input type="checkbox"/>	REF. MONTAJE	MONTADOR
DIRECCIÓN MONTAJE	POBLACIÓN			
TELÉFONO DE CONTACTO	MÓVIL			

SERIE	MODELO	REF.	CANTIDAD		
DESCRIPCIÓN					
LADO DEL FIJO (VISTO DE FRENTE)	IZQ. <input type="checkbox"/>	DER. <input type="checkbox"/>	PLANTILLA	SI <input type="checkbox"/>	NO <input type="checkbox"/>

PERFILES	TIPO DE VIDRIO	SERIGRAFÍA 1		SERIGRAFÍA 2	
Cromo brillo <input type="checkbox"/>	Cristal transparente <input type="checkbox"/>	A. RAYAS DECRECIENTES <input type="checkbox"/>	G. MATE <input type="checkbox"/>	A. FRANJAS ONDULADAS <input type="checkbox"/>	M. SELVA <input type="checkbox"/>
Plata brillo <input type="checkbox"/>	Placa acrílica <input type="checkbox"/>	B. FRANJA CENTRAL <input type="checkbox"/>	H. ONDAS <input type="checkbox"/>	B. OLA <input type="checkbox"/>	P. PERSONALIZADA <input type="checkbox"/>
Plata mate <input type="checkbox"/>		C. FRANJA CON RAYAS <input type="checkbox"/>	L. MÁTRIX <input type="checkbox"/>	I. MOSAICOS ORGÁNICOS <input type="checkbox"/>	L. CRISTAL FUMÉ GRIS <input type="checkbox"/>
Negro <input type="checkbox"/>		D. RAYAS CENTRALES <input type="checkbox"/>	M. FRANJA SUPERIOR <input type="checkbox"/>	J. CÍRCULOS INFINITOS <input type="checkbox"/>	L. CRISTAL FUMÉ BRONCE <input type="checkbox"/>
Blanco <input type="checkbox"/>		E. FRANJA CON CUADROS <input type="checkbox"/>	N. DOBLE FRANJA CENTRAL <input type="checkbox"/>	K. PRIMAVERA <input type="checkbox"/>	
Oro <input type="checkbox"/>		F. CUADROS DESCENDIENTES <input type="checkbox"/>	O. MATE CON LÍNEAS <input type="checkbox"/>	L. LÍNEAS SUAVES <input type="checkbox"/>	

TRATAMIENTO ANTICAL	SI <input type="checkbox"/>	NO <input type="checkbox"/>
---------------------	-----------------------------	-----------------------------

### CROQUIS | OBSERVACIONES



DESCARGAR  
HOJA PARA PEDIDOS



# CONDICIONES GENERALES DE VENTA

# NOTAS

## PEDIDOS

Los pedidos deberán ser enviados vía e-mail a: [pedidos@mamparasvelvet.com](mailto:pedidos@mamparasvelvet.com)

Les recomendamos utilizar nuestra [HOJA PARA PEDIDO \(página 157\)](#) para agilizar el proceso.

Indicar las medidas según se especifica en la página 156.

Los pedidos se consideran en firme desde el mismo momento de su recepción. En caso de modificación o anulación, una vez entrados en el proceso de fabricación, VELVET se reserva el derecho de facturar un 25% del valor del pedido, en concepto de perjuicios y gastos ocasionados.

VELVET se reserva el derecho de introducir cualquier modificación en sus productos sin previo aviso.

## DEVOLUCIONES

No se aceptará ninguna devolución sin que previamente VELVET haya dado su autorización. En dicho caso antes de aceptar el envío se fijará un cargo del 30% del valor del pedido más  $\_€$  de portes, en concepto de gastos de recepción, revisión y depreciación de material. No se aceptará ninguna devolución de artículos personalizados, fabricaciones especiales o serigrafiados.

## PRECIOS

Los precios indicados en la tarifa vigente son recomendados para venta al público. No incluyen IVA ni montaje.

VELVET se reserva el derecho de revisar y/o variar dichos precios sin previo aviso.

## PORTES

Los portes serán pagados en la Península y Baleares para importes superiores a  $\_€$  netos, excepto nuestras mamparas de stock, que se enviarán a portes pagados con indiferencia del precio, siempre y cuando se envíe la mampara completa. Para importes inferiores, los portes irán cargados en la factura, con un cargo de  $\_€$  netos. Para grandes dimensiones consultar previamente.

## TRANSPORTE

La mercancía está asegurada. En el momento de su recepción se debe comprobar el número de bultos entregados y se debe revisar la mercancía. No se debe aceptar en caso de deterioro. Si se detecta alguna anomalía en el embalaje se debe comunicar al chofer, e indicar detalladamente el daño de la mercancía.

Posteriormente, se debe comunicar a la brevedad la incidencia a VELVET. Las agencias de transporte no admiten reclamaciones por roturas o deterioros después de la entrega, y pasado ese período, VELVET no se responsabilizará de los daños.

## GARANTÍA

Todos nuestros productos están garantizados ante cualquier defecto de fabricación, durante tres años a partir de la fecha de factura. La garantía queda limitada a la reparación o cambio de las piezas defectuosas. La garantía no cubre gomas de estanqueidad ni otros elementos de desgaste. Tampoco cubrirá deterioros no imputables al producto o derivados de negligencias en su manipulación. También quedan excluidos de la garantía los daños provocados por la utilización de productos de limpieza que contengan lejías, ácidos, amoniacos, etc... Los productos abrasivos dañan los perfiles, la protección antical, serigrafía del vidrio, juntas de estanqueidad, etc...

VELVET garantiza las instalaciones efectuadas exclusivamente por nuestro Servicio Técnico Oficial.

## CONDICIONES DE PAGO

VELVET se reserva el dominio de propiedad sobre toda la mercancía suministrada o retener los pedidos en curso, hasta que se haya hecho efectivo el pago total de la misma.

Las facturas que resulten impagadas, total o parcialmente, a la fecha de su vencimiento, generarán gastos adicionales que serán a cargo del cliente:

- Por gastos de devolución: Se le hará un cargo al cliente de las comisiones y gastos bancarios originados por el impago del recibo.
- Por intereses de demora: Se le hará un cargo al cliente, al tipo de interés legal según ley 3/2004 sobre medidas de lucha contra la morosidad en operaciones comerciales.

## PLAZOS DE ENTREGA

Los plazos de entrega serán notificados en la confirmación del pedido, son orientativos y no suponen ningún compromiso contractual. No se aceptarán reclamaciones de responsabilidades a ningún efecto.

La Condiciones Generales de Venta se consideran aceptadas en el momento de cursar el pedido.

CATÁLOGO  
V.24

CATÁLOGO  
**V.24**

**velvet**<sup>®</sup>  
MAMPARAS DE BAÑO

[pedidos@mamparasvelvet.com](mailto:pedidos@mamparasvelvet.com)  
[info@mamparasvelvet.com](mailto:info@mamparasvelvet.com)  
+34 937 713 344

ILUSTRACIONES 3D By Mar Virtual Photography







VELVET

**velvet**<sup>®</sup>  
MAMPARAS DE BAÑO

**Vielmar, S.A.**

C/ Marie Curie 3, 08635, P.I. Sant Esteve Sesroviures, Barcelona  
+34 937 713 344 | [pedidos@mamparasvelvet.com](mailto:pedidos@mamparasvelvet.com) | [info@mamparasvelvet.com](mailto:info@mamparasvelvet.com)  
[www.mamparasvelvet.com](http://www.mamparasvelvet.com)