



INCREMENTO DE PRECIOS
 PRICE INCREMENT · AUMENTO DOS PREÇOS
 AUGMENTATION DES PRIX

+2,5%

Entrada en vigor · Valid from 1/10/2024
 Entrada em vigor · Entrée en vigueur

sth
Standard Hidráulica
www.standardhidraulica.com

Conexión y control
 Agua, gas y calefacción
2024

STH

En Standard Hidráulica reafirmamos nuestro compromiso en la lucha contra el cambio climático.



Standard Hidráulica nace en 1975 en Barcelona, con una filosofía basada en la calidad, el servicio, la cuidada atención al cliente, la constante investigación tecnológica y el respeto al medio ambiente. Gracias a todos estos factores Standard Hidráulica se ha convertido en el socio de referencia en el sector de la conexión y control de fluidos y grifería de cocina y baño tanto en el ámbito residencial, como no-residencial y obra civil.

En 2019, se constituye el Grupo STH (Grupo industrial internacional) formado por Standard Hidráulica (Montcada i Reixac, BCN y Getafe, MAD) y STH Westco (Leigh, Manchester, UK).

Y en 2021 el Grupo STH incorpora dos nuevas empresas; STH Southern Africa (Sudáfrica) con base en Johannesburgo, Port Elizabeth y Ciudad del Cabo y STH Hellas con base en Atenas (Grecia). Con estas integraciones se contribuye enormemente a reforzar a nuestro grupo industrial con amplia experiencia en el área logística y comercial.

El grupo STH cuenta en la actualidad con una plantilla de más de 219 empleados y más de 35.000 m2 de instalaciones distribuidas en procesos de producción, almacenes, oficinas técnicas y laboratorios, oficinas y showrooms.

La disposición de plantas de producción propias nos permite garantizar una excelente fabricación y control de la calidad, seguridad y fiabilidad de nuestros productos y sistemas.

NUESTROS PILARES: SOLUCIONES INTEGRALES DESDE 1975

Las soluciones de STH se integran eficientemente en el corazón de los edificios y en las redes de distribución, y son fáciles de especificar e instalar, teniendo una contribución fundamental en el óptimo funcionamiento de las instalaciones.

Para los profesionales de la fontanería y la calefacción, el objetivo es ofrecer el producto que mejor se adapta a las necesidades del proyecto, para implementarlo en todo el edificio optimizando al máximo su rendimiento.

La filosofía de la compañía está basada en la calidad, el servicio, la inversión, la competitividad y la innovación desde su fundación en 1975.



El objetivo de STH es ser reconocida como la empresa líder en cada uno de los mercados estratégicos siguientes:

<p>Válvulas, sistemas y conexiones</p>	<p>Calefacción, control y seguridad</p>	<p>Utilities</p>	<p>Grifería</p>
<p>Soluciones para conducciones domésticas de agua y gas y sistemas completos de tubería, accesorio y válvula.</p>	<p>Las soluciones de control de STH aseguran el flujo adecuado para cada una de las redes de calefacción, climatización y agua sanitaria.</p>	<p>Soluciones de unión, distribución y control para canalizaciones de agua y gas, así como armarios de gas y arquetas de agua.</p>	<p>STH desarrolla una exclusiva y completa gama de grifería y accesorios para baño y cocina. Calidad, innovación, tecnología, diseño y ecoeficiencia son los sellos de distinción de la grifería marca Clever.</p>

NUESTROS VALORES: LAS PERSONAS, EL MAYOR ACTIVO



Cultura de calidad, innovación, tecnología, diseño y **compromiso con el medioambiente**

En nuestros centros técnicos de ingeniería, utilizando herramientas de vanguardia, desarrollamos innovadores soluciones y familias de productos que cumplen con los más exigentes requisitos de calidad y estándares de certificación. En línea con este enfoque de calidad, STH cuenta con las certificaciones ISO9001, ISO14001 y el sello de cálculo de HUELLA DE CARBONO que acredita el compromiso con el medio ambiente, minimizando los impactos ambientales y favoreciendo la mejor gestión de los recursos.



STH, REFERENTE EN EL SECTOR DE LA FONTANERÍA Y LA CALEFACCIÓN

Disponibilidad

Desde el diseño hasta la fabricación, Standard Hidráulica controla todas las etapas de producción y garantiza la disponibilidad de sus productos lo antes posible gracias a sus plataformas logísticas ubicadas en Barcelona y Madrid.

Experiencia técnica

La base del compromiso de STH es informar a las personas involucradas en el sector sobre la eficiencia energética, las regulaciones vigentes y las innovaciones tecnológicas.

Proximidad

Desde la prescripción, pasando por la recepción del pedido

hasta el servicio posventa; el servicio al cliente de Standard Hidráulica satisface todas las necesidades y garantiza una respuesta rápida y completa.

Soporte

El equipo técnico de STH responde todas las preguntas específicas, propuestas por los profesionales y da apoyo a los equipos comerciales presentes en todo el territorio.

Formación

Los equipos especializados de STH están preparados para proporcionar asistencia y formación práctica en la correcta utilización e instalación de nuestras soluciones.

Fábricas y plataformas logísticas de Standard Hidraulica Group

- 1 - Montcada i Reixac (Barcelona), ES
- 2 - Getafe (Madrid), ES
- 3 - Leigh (Manchester), UK
- 4 - Atenas (Grecia), GR
- 5 - Johannesburg (Sudáfrica), ZAF
- 6 - Port Elizabeth (Sudáfrica), ZAF
- 7 - Ciudad del Cabo (Sudáfrica), ZAF

Estructura comercial de Standard Hidraulica Group

- | | |
|----------------|-------------------|
| 1 - España (2) | 6 - Andorra |
| 2 - Ireland | 7 - Grecia |
| 3 - Francia | 8 - Sudáfrica (3) |
| 4 - UK | 9 - Benelux |
| 5 - Portugal | |

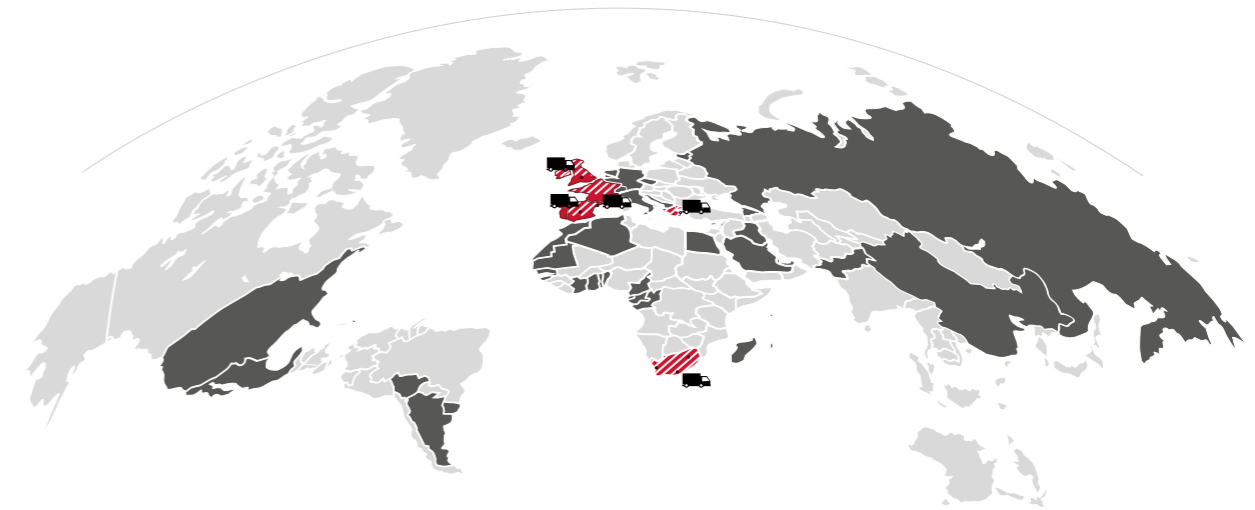

Plantas especializadas en el diseño y montaje de productos de fontanería y calefacción, y grifería para baño y cocina:



Montcada i Reixac (Barcelona, ES)
Superficie 12.500 m²



Leigh (Manchester, UK)
Superficie 15.000 m²



Hellas (Grecia, GR)
Superficie 2500 m²



Sudáfrica (Johannesburg)
Superficie 2.400 m²



Sudáfrica (Port Elizabeth)
Superficie 220 m²



Sudáfrica (Ciudad del Cabo)
Superficie 300 m²

Planta especializada en productos para redes de distribución de gas y agua:



Getafe (Madrid, ES)
Superficie 6.500 m²

PRODUCTOS Y SOLUCIONES EFICIENTES PARA MEJORAR LA SOSTENIBILIDAD Y BIENESTAR EN LAS VIVIENDAS

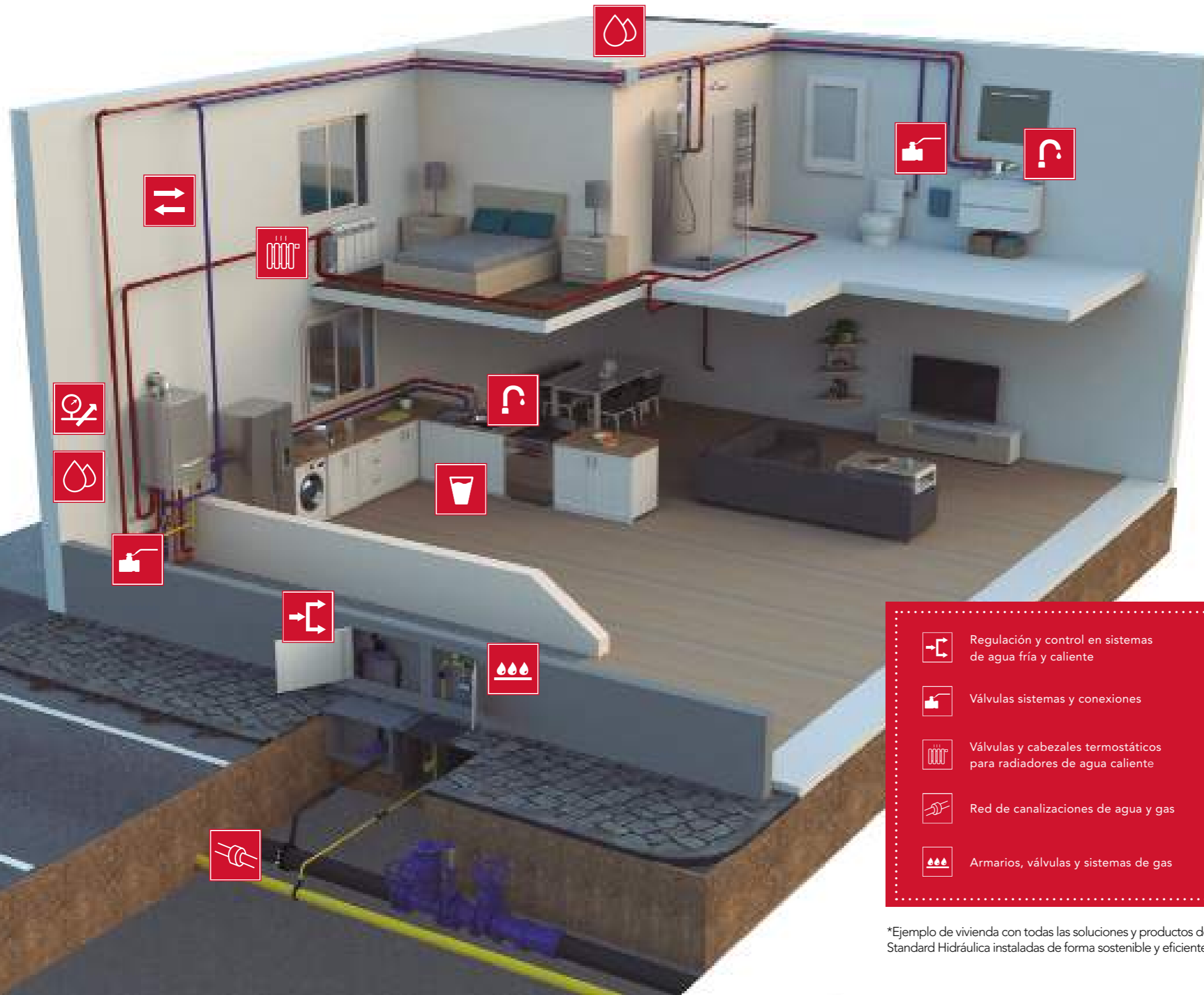

Las soluciones de STH para instalaciones térmicas y sanitarias operan en el corazón de los edificios (desde las redes públicas hasta el interior de la residencia). A veces son invisibles, pero siempre hacen una contribución sostenible y fundamental en la forma en la que funciona un edificio.

La visión ambiental de Standard Hidráulica declara la intención del Grupo STH de garantizar la eficiencia energética y la sostenibilidad.

STH ha estado trabajando junto a los diferentes actores dentro del sector de la construcción y empresas de agua y gas durante muchos años, acompañando a clientes y socios para ayudarlos a cumplir con sus proyectos y garantizando la creación de valor mutuo.

- | | | | |
|---|---|---|--|
|  | Regulación y control en sistemas de agua fría y caliente |  | Grifería para baño y cocina |
|  | Válvulas sistemas y conexiones |  | Grifería y equipos para el tratamiento del agua |
|  | Válvulas y cabezales termostáticos para radiadores de agua caliente |  | iKansas, sistema de cierre doméstico registrable 1 y 2 vías |
|  | Red de canalizaciones de agua y gas |  | Válvulas de equilibrado estáticas y dinámicas. Filtros magnéticos |
|  | Armarios, válvulas y sistemas de gas |  | Sistemas de tubería, accesorios y válvulas para multicapa, PE-X y PB en instalaciones de ACS y calefacción |

*Ejemplo de vivienda con todas las soluciones y productos de Standard Hidráulica instaladas de forma sostenible y eficiente.

Novedades 2024

BOSTON

VÁLVULAS ESFERA PN30

Nuevas válvulas esfera PN30 en palancas de acero Dacromet y en palanca de acero inoxidable según modelo; y mariposa color azul en aluminio.

Además, nueva característica antihielo para las válvulas esfera ROSCA BSP H-H y M-H en palanca acero inoxidable.



• Ver página 20 y 22

AMERICA

VÁLVULAS ESCUADRA ACABADO NEGRO MATE

Nuevo acabado de color en el cuerpo, mando y florón. Se dispone del modelo estándar y el modelo extralargo. La válvula de escuadra América es la más utilizada en instalaciones de agua fría y caliente para agua sanitaria.



• Ver página 42 y 43

BOSTON

VÁLVULAS ESFERA MINI

Nuevas válvulas mini ROSCA BSP H-H en acabado cromado pulido. Las válvulas de esfera Boston mini están diseñadas y garantizadas para el uso en instalaciones de agua potable, agua caliente y redes de aire comprimido.

El acabado cromado permite instalarlas a la intemperie sin que por ello perjudique su funcionamiento.



• Ver página 24

BETASKIN-S

TUBERÍA MULTICAPA PERT/AL/PERT

Con diámetros desde 16 mm hasta 32mm. Están fabricadas en polietileno reticulado con un núcleo de aluminio más ligero (PERT-AL-PERT), para proporcionar más resistencia en altas temperaturas y presiones y una mayor flexibilidad en el manejo de la tubería.

Los tubos se fabrican y están certificados según la norma UNE-EN ISO 21003. Están disponibles en rollo y barra.



• Ver página 67

AMERICA BASIC

VÁLVULA ESCUADRA Y GRIFO LAVADORA AMERICA BASIC

El latón de alta calidad por el que está compuesta la válvula le otorga gran fiabilidad y el acabado cromado que tienen el cuerpo, mando y florón hace que tenga una gran protección exterior.



• Ver página 45 y 47

MultiStandard

ACCESORIOS DE UNIÓN MULTISTANDARD

Los accesorios de unión a presar MultiStandard combinan calidad y eficiencia. El sistema ofrece una de las más amplias gamas del mercado. Los accesorios son fabricados y certificados según la norma UNE-EN ISO 21003.

Se dispone de una gama de accesorios de latón de 16 hasta 63 mm, con junta tórica en EPDM de alta calidad.



• Ver página 75

Novedades 2024

STH

ESCARIADOR METÁLICO

Escariador o calibrador que ayuda a dejar los extremos de los tubos multicapa lisos, lo cual es importante para asegurar una conexión segura y hermética en aplicaciones donde se utilizan estos tubos.

Esta herramienta está diseñada para tubos multicapa con diámetros de 16, 20, 25 y 32 mm.



Ver página 87

STH

AMPLIACIÓN DE ACCESORIOS DE UNIÓN DE COBRE

Disposición de nuevos diámetros de codos, tes, curvas y manguitos como parte de la ampliación de la gama de accesorios de unión de cobre - soldar.



Ver página 115

POLYSTH

TUBERÍA PB CON BARRERA ANTIOXÍGENO

PolySTH es nuestro Sistema de tuberías y accesorios de polibutileno, rápido y seguro de instalar y necesita menos uniones que los sistemas de tuberías rígidas. La tubería está disponible en rollo y en barra.

Los tubos se fabrican según BS7291/2 CLASS S y están certificados de acuerdo con la norma UNE-EN ISO 15876 - 1,2,3 & 5.



Ver página 97

STH

NUEVO CONECTOR MULTICAPA

Nuevo conector M24x1,5 para tubería Multicapa de Ø16x2. Material latón con acabado niquelado.



Ver página 177

POLYSTH

ACCESORIOS PUSH-FIT

PolySTH también cuenta con accesorios de polibutileno, rápido y seguro de instalar y necesita menos uniones que los sistemas de tuberías rígidas. Las uniones no necesitan disolventes, soldaduras o llamas. Al instalarse, PolySTH es más resistente a los impactos y los reventones por congelación que los sistemas de tuberías rígidos.

Accesorios fabricados y certificados de acuerdo con la norma UNE-EN ISO 21003 - 1,2,3 & 5.



Ver página 99

STH

VÁLVULA DE EQUILIBRADO ESTÁTICO STHEST2

Válvula de regulación doble de latón de orificio variable. Esta válvula equilibra el caudal en circuitos principales o secciones individuales de plantas de calefacción o acondicionamiento.

Disponible en el rango de dimensiones de DN 1/2" - 2".



Ver página 197

VÁLVULAS AGUA - INSTALACIÓN RESIDENCIAL Y NO RESIDENCIAL (201)

Válvulas de Esfera Vista (20101)

Válvula de Esfera PN40 *Teknica* 19
 Válvula de Esfera PN30 *Boston* 20
 Válvula de Esfera Mini PN25 *Boston Mini* 24
 Válvula de Esfera PN16 *Boston Especiales* 26
 Válvula de Esfera PN25 *Chicago* 27

Grifo Curvo (20102)

Grifo Curvo PN25 *Denver* 30
 Grifo Curvo PN25 *Arizona* 31
 Recambios 31

Válvulas Empotrar (20103)

Válvula de esfera empotrar PN30 *Kansas* (2010301) 32
 Accionamientos válvula esfera empotrar (2010301) 32
 Complementos Esfera 34
 Válvula de empotrar con cierre cerámico *Kansas* (2010302) 35
 Recambios Cierre Cerámico PN16 35
 Sistema de cierre doméstico registrable *iKansas* (2020303) 36
 Recambios *iKansas* 37
 Válvula de control empotrar PN16 38
 Accionamientos válvula de control empotrar 38

Cabezal universal (2010305)

Cabezales 39
 Complementos 41

Válvula de Escuadra (20104)

PN16 *América* 43

Grifo Lavadora (20104)

PN16 *América* 46

Válvula de Compuerta (20105)

PN16 *Sthanca* 48
 Accesorios 48

Válvulas Retención (20106)

Kent 48
NY 49
 NY Accesorios 50
 Clapeta 50

Filtro en Y (20107)

PN16 *STH* 51

Válvula Contra Incendios (20108)

PN16 *STH* 51

SISTEMAS (202)

Tubería Multicapa (2020101)

PE-Xb/AL/PE *BetaSkin-S* 65
 PERT/AL/PERT *BetaSkin-S* 67

Accesorios Multicapa (2020102)

MultiStandard Plus 69
MultiStandard 75
TurboSkin 81

Válvulas Sistema Multicapa (2020103)

Válvulas de Esfera *Chicago* 84
 Válvulas de Esfera Empotrar *Kansas* 84
 Accionamientos Válvula Esfera Empotrar 85

Válvulas Multicapa Compresión

Válvulas de Esfera *Chicago* 86

Herramientas Multicapa (2020104) 87

Polietileno (20203)

Tubería PE-X 95

Polibutileno PolySTH (20202)

Tubería (2020201) 97
 Accesorios Push-Fit (2020202) 100
 Válvulas Sistema Polibutileno (2020203) 106
 Colectores Polibutileno (2020204) 109
 Conectores 110
 Complementos y Recambios (2020299) 110

ACCESORIOS DE UNIÓN STH (203)

Accesorios Soldar Roscar (20301)

Accesorios Cobre Soldar (2030101) 115
 Complementos Soldar (20399) 123
 Accesorios Cobre Soldar Gas (2030104) 124
 Accesorios de Bronce Soldar-Roscar (2030102) ... 127
 Accesorios de Latón (2030103) 130

VÁLVULAS GAS INSTALACIÓN RESIDENCIAL Y NO RESIDENCIAL (204)

Válvulas para el Control de Gas - Boston Gas (20401)

Válvula de esfera MOP5 143
 Válvula de esfera MOP5-20 144
 Válvula de esfera con patas MOP5 145
 Válvula de esfera contador MOP5 146
 Válvula de esfera automática MOP5 147
 Válvula limitadora de caudal 147
 Pateres 148

Complementos y Recambios (20499)

Pateres 149
 Accesorios Gas 149

CALEFACCIÓN POR RADIADOR (101)

Componentes Válvulas Radiador Klimatech (10101)

Cabezales Termostáticos (1010101) 155
 Válvulas Termostatzables (1010103) 159
 Válvulas Termostáticas Monotubo (1010104) 160
 Válvula monotubo manual 4 vías 160
 Recambios (1019903) 160
 Válvulas Manuales (1010105) 161
 Detentores (1010106) 162
 Kits Calefacción (1010107) 163

Conectores Calefacción Radiador (10102)

Conexión M24 x 1,5 164

Purgadores Calefacción Radiador (10103)

Boya 166
 Automático 167
 Manual 167

Complementos y Recambios (10199)

Complementos y Recambios 168

COLECTORES (102)

Colectores

Colectores para ACS y calefacción 175
 Colectores para PB 176

Conexión M24 x 1,5

Colectores M24 X 1,5 177

CONTROL Y SEGURIDAD (104)

Filtros magnéticos

Filtros magnéticos (10401) 179

Válvulas de Seguridad y Control

Grupos de Seguridad (1040201) 183
 Válvulas de Seguridad (1040201) 184
 Válvula Reductora de Presión (1040202) 189
 Válvulas de Presión Diferencial (1040202) 191
 Válvulas Mezcladoras Termostáticas (1040203) 193
 Manguitos Anti-Electrólisis (10404) 194

EQUILIBRADO HIDRÁULICO (105)

Equilibrado Hidráulico

Válvula de Equilibrado Estático (10501) 197
 Válvula de Equilibrado Dinámico (10502) 198
 Kit Hidrónico 198
 Actuadores 199
 Máquinas y Herramientas (10505) 199

VÁLVULAS, ACCESORIOS Y CONTADORES (301)

Válvulas de contador (3010603)

Boston Isf 211

Válvulas de Servicio Auxiliar (3010607)

Isf 213

Accesorios de latón compresión (3010203)

Isf 215

Contadores de agua (30109)

Contador de agua ETR-LOC 221
 Racor de conexión 222

BRICOSTANDARD

BRICOSTANDARD

Valvulería Agua (201)

Válvula Esfera (20101) y válvulas escuadra (20104) 227

Sistemas Tubería PB (202)

Tubería Polibutileno con barrera anti-oxígeno (2020201) 231

Accesorios de Unión

Accesorios Push-Fit (2020202) 233
 Accesorios de cobre para soldar (2030101) 239
 Accesorios de latón para roscar (2030103) 243
 Accesorios de latón para soldar-roscar (2030103) 246

Calefacción

Accesorios de radiador (10199) 248

Accesorios Juntas Standard (20199)

Juntas Standard 251

Accesorios de latón para tubería PE

Isf (3010203) 255

EXPOSITORES

Expositores (9103)

Expositores de pared 260
 Expositores de sobremesa 261
 Expositor BricoStandard 262
 Expositor Juntas Standers 263

ÍNDICE DE REFERENCIAS

Índice de referencias 266
 Certificaciones 276
 Plantilla de condiciones 278
 Condiciones generales de venta 279

Leyenda de iconos

GARANTÍAS Y PATENTE



AÑOS DE GARANTÍA

Los productos de Standard Hidráulica se someten a estrictos controles de calidad, es por ello que ofrecemos 3, 5, 10 o 25 años, de garantía en todas nuestras gamas.



PRODUCTO PATENTADO

Standard Hidráulica presentó este diseño en la entidad oficial de propiedad industrial y patentes obteniendo el título de MODELO DE UTILIDAD.

CARACTERÍSTICAS TÉCNICAS



ANTI-CALCÁREA

Característica que evita las precipitaciones y depósitos calcáreos alargando la vida útil.



BARRERA ANTIOXÍGENO - BAO

El BAO es una película EVOH adherida a la capa exterior de la tubería. Esta permite que todo sea completamente hermético evitando la entrada de oxígeno a lo largo de toda la longitud de la tubería.



CIERRE ELÁSTICO NBR

Componente de alta calidad diseñado para garantizar un sellado perfecto.



BIDIRECCIONAL

Característica que indica que la válvula se puede regular en ambos sentidos.



TEMPERATURA MÁXIMA

Es el máximo valor de la temperatura que se estima puede producirse en el interior del producto o sistema en condiciones extremas.



DOBLE ORIENTACIÓN

Característica que indica que el producto que puede ser instalado de forma horizontal o vertical sin perder funcionalidad.



COMPRESIÓN

Sistema de unión basado en obtener la estanqueidad gracias a la presión de un bicono que aprieta el tubo contra las juntas tóricas haciendo estanqueidad.

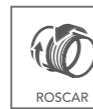

ROSCAR

Sistema de unión mediante roscado. Consiste en hacer estanqueidad roscando una pieza macho con una hembra sellando las paredes de la rosca con material de aportación.



SOLDAR Y ROSCAR

Sistema de unión mixta que se realiza mediante la conexión de accesorios roscados por un lado y otra unión mediante soldadura por otro lado.



PRENSAR

Sistema de unión para accesorios y tubería mediante una mordaza. Utilice el perfil adecuado según los accesorios que se van a utilizar.

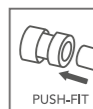

PUSH-FIT

Sistema de unión rápida que no precisa de herramientas. Es la forma más sencilla y confiable para unir accesorios con tubería PEXa y tubería multicapa.



SOLDAR

Sistema de unión mediante soldadura.

MATERIALES



ABS

Acrilonitrilo-Butadieno-Estireno (ABS) es un polímero amorfo. Las propiedades más importantes del ABS son la resistencia a los impactos y su dureza.

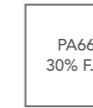

PA66 30% F.V.

Poliamida 66 con 30% de fibra de vidrio es la poliamida alifática que presenta características superiores de resistencia mecánica, tales como la carga y modulo.



ACERO INOXIDABLE

Aleación de acero con un mínimo del 10% de cromo.

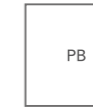

PB

Abreviatura de polibutileno, material termoplástico y flexible. Se manejan y montan con más facilidad.



ACERO INOXIDABLE AISI 316L

Debido a la composición química, el material acero inoxidable 316L es una aleación metálica naturalmente resistente a la corrosión.



PERT/AL/PERT

Tubería multicapa de 5 capas compuesto por dos de polietileno no reticulado (PERT), dos de adhesivo y una de aluminio (AL)

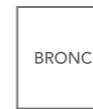

BRONCE

El bronce es una aleación de metal compuesta de 67% de cobre y 33% de estaño. Con la presencia de estaño en su composición, la garantía de rigidez es cierta, además de la resistencia al desgaste.

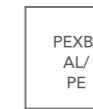

PEXB/AL/PE

Tubería multicapa de 5 capas compuesto por una de polietileno reticulado (PEXB), dos de adhesivo, una de aluminio (AL) y una de polietileno (PE).



COBRE

Es una aleación formada por un cobre y níquel. Su conductividad térmica y eléctrica son muy altas.



PLÁSTICO

Material sintético.



EPDM

El caucho de EPDM (Etileno Propileno Dieno tipo M ASTM) es un termopolímero elastómero que tiene buena resistencia a la abrasión y al desgaste.



POLIAMIDA

Plástico de fibra natural y sintética. Sus propiedades permiten que sea un material duradero, así como resistente.



LATÓN

El latón es una aleación de cobre y zinc, altamente resistente a la corrosión y con una apariencia dorada. Es extremadamente maleable y cuenta con excelentes propiedades de conductividad térmica.



PTFE

El politetrafluoroetileno (PTFE), más conocido como teflón, es un polímero similar al polietileno, en el que los átomos de hidrógeno han sido sustituidos por átomos de flúor.



NBR

caucho de nitrilo-butadieno. El NBR tiene excelentes propiedades mecánicas, como una alta resistencia a la abrasión, una elevada resistencia al desgarro y a la tracción y una baja compresión.



ZAMAK

El zamak es una aleación de zinc con aluminio, magnesio y cobre. La aleación posee dureza, alta resistencia a la tracción, densidad y temperatura de fusión.

ACABADOS

Los productos de STH poseen diversos acabados de textura, metálico o en color:

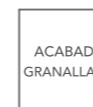

ACABADO GRANALLADO



ACABADO PULIDO

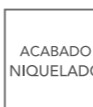

ACABADO NIQUELADO



ACABADO LATÓN



ACABADO CROMADO



ACABADO NEGRO



ACABADO BLANCO

Válvulas Sistemas y Conexiones

Standard Hidráulica ofrece una completa selección de válvulas y equipos para su utilización en instalaciones de agua potable, agua caliente sanitaria, redes de aire comprimido y sistemas hidráulicos y neumáticos.



19 Válvulas Agua - Instalación Residencial y no Residencial (201)

Válvulas de Esfera Vista (20101)

- 19 Válvula de Esfera PN40 [Tecnica](#)
- 20 Válvula de Esfera PN30 [Boston](#)
- 24 Válvula de Esfera Mini PN25 [Boston Mini](#)
- 26 Válvula de Esfera PN16 [Boston Especiales](#)
- 27 Válvula de Esfera PN25 [Chicago](#)

Grifo Curvo (20102)

- 30 Grifo Curvo PN25 [Denver](#)
- 31 Grifo Curvo PN25 [Arizona](#)
- 31 Recambios

Válvulas Empotrar (20103)

- 32 Válvula de esfera empotrar PN30 [Kansas](#) (2010301)
- 32 Accionamientos válvula esfera empotrar
- 34 Complementos Esfera [Kansas](#)
- 35 Válvula de empotrar con cierre cerámico PN16 [Kansas](#) (2010302)
- 35 Recambios Cierre Cerámico PN16
- 36 Sistema de cierre doméstico registrable [iKansas](#) (2010303)
- 37 Recambios [iKansas](#)
- 38 Válvula de control empotrar PN16 [Unicap](#) (2010304)
- 38 Accionamientos válvula de control empotrar

Cabezal universal

- 39 Cabezales (2010305)
- 41 Complementos

Válvula de Escuadra (20104)

- 43 PN16 [América](#)

Grifo Lavadora (20104)

- 46 PN16 [América](#)

Válvula de Compuerta (20105)

- 48 PN16 [Sthanca](#)
- 48 Accesorios

Válvulas Retención (20106)

- 48 [Kent](#)
- 49 [NY](#)
- 50 [NY](#) Accesorios
- 50 Clapeta

Filtro en Y (20107)

- 51 PN16 [STH](#)

Válvula Contra Incendios (20108)

- 51 PN16 [STH](#)

65 Sistemas (202)

Tubería Multicapa (2020101)

- 65 PE-Xb/AL/PE [BetaSkin-S](#)
- 67 PERT/AL/PERT [BetaSkin-S](#)

Accesorios Multicapa (2020102)

- 69 [MultiStandard Plus](#)
- 75 [MultiStandard](#)
- 81 [TurboSkin](#)

Válvulas Sistema Multicapa y PE-X Prensar (2020103)

- 84 Válvulas de Esfera [Chicago](#)
- 84 Válvulas de Esfera Empotrar [Kansas](#)
- 85 Accionamientos Válvula Esfera Empotrar

Válvulas Multicapa Compresión

- 86 Válvulas de Esfera [Chicago](#)
- 87 Herramientas

Herramientas Multicapa (2020104)

Polietileno (20203)

- 95 Tubería PE-X

Polibutileno PolySTH (20202)

- 97 Tubería Polibutileno (2020201)
- 100 Accesorios Push-fit (2020202)
- 106 Válvulas Sistema Polibutileno (2020203)
- 109 Colectores Polibutileno (2020204)
- 110 Conectores
- 110 Complementos y Recambios (2020299)

115 Accesorios de Unión STH (203)

Accesorios Soldar-Roscar (20301)

- 115 Accesorios de Cobre Soldar (2030101)
- 123 Complementos Soldar (20399)
- 124 Accesorios de Cobre Soldar Gas (2030104)
- 127 Accesorios de Bronce Soldar-Roscar (2030102)
- 130 Accesorios de Latón (2030103)

143 Válvulas Gas - Instalación Residencial y no Residencial (204)

Válvulas para el Control de Gas - [Boston Gas](#) (20401)

- 143 Válvula de esfera MOP5
- 144 Válvula de esfera MOP5-20
- 145 Válvula de esfera con patas MOP5
- 146 Válvula de esfera contador MOP5
- 147 Válvula de esfera automática MOP5
- 147 Válvula limitadora de caudal
- 148 Pateres

Complementos y Recambios (20499)

- 149 Pateres
- 149 Accesorios Gas

Valvulería roscar y soldar

Las válvulas de este apartado, están diseñadas y garantizadas para el uso en instalaciones de agua potable, agua caliente sanitaria, agua helada, instalaciones solares, aguas pluviales, redes de aire comprimido, y sistemas hidráulicos y neumáticos.

Para combustibles, disolventes, ácidos y líquidos agresivos, por favor, consultar.

Válvulas de latón con accionamiento manual adecuadas para su utilización como:

- Función de aislamiento o corte
- Retención o antiretorno
- Purga y llenado de la instalación

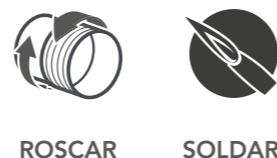

Aplicaciones

	Agua potable
	Agua caliente sanitaria
	Calefacción
	Suelo radiante
	Agua helada
	Instalación solar
	Aguas pluviales
	Agua industrial
	Aire comprimido seco
	Aire compr. lubricado
	Gas
	Carburante
	GLP

■ Aplicaciones compatibles
■ Aplicaciones incompatibles

Ventajas para el instalador

Teknica

Adecuada para agua fría, agua caliente sanitaria y aire. Zonas en contacto con el fluido, no cromado. Palanca inoxidable. Gama de mayores prestaciones.

Boston

Adecuada para agua fría, agua caliente sanitaria y aire. Zonas en contacto con el fluido, no niquelado. Gama más amplia y polivalente.

Chicago

Adecuada para agua fría, agua caliente sanitaria y aire. Zonas en contacto con el fluido, no niquelado. Gama básica y funcional.

Denver / Arizona

Grifo curvo jardín, bricolaje y aplicaciones exteriores.

Kansas

Válvula de esfera para empotrar, adecuada en aplicaciones de agua sanitaria. Gran fiabilidad. Amplia gama de accionamientos.

iKansas

Sistema de cierre doméstico registrable para la distribución del agua. Compatible con todo tipo de tuberías (cobre, multicapa, PEX o PB)

Unicap

Válvula de control para empotrar, adecuada en aplicaciones de agua sanitaria. Evita el golpe de ariete.

America

Corte y regulación de forma individual en la entrada de agua fría y agua caliente, en grifería e inodoros. Opción Anticalcárea.

Sthanca

Instalaciones vistas. Cierre elástico. Sin golpe de ariete.

Kent / NY

Diseño robusto. Silenciosa. Sin golpe de ariete. Mínima pérdida de carga.



Información técnica
en pág. 52

VÁLVULAS DE ESFERA VISTA

VÁLVULA DE ESFERA PN40

Paso total. Latón (UNE-EN 12164/12165).

TEKNICA

ROSCA BSP H-H 180° ISO 228/1
Palanca acero inoxidable



Descargar Ficha Técnica



Ø	REF.	€	📦	📦
3/8"	34261	8,15	48	96
1/2"	34262	10,59	48	96
3/4"	34263	14,39	24	48
1"	34264	23,10	24	48
1 1/4"	34265	33,88	12	24
1 1/2"	34266	55,36	8	16
2"	34267	81,57	6	12



ROSCA BSP H-H 180° ISO 228/1
Mariposa de aluminio



Descargar Ficha Técnica



Ø	REF.	€	📦	📦
3/8"	34272	8,15	48	192
1/2"	34273	10,59	48	96
3/4"	34274	14,39	24	48



VÁLVULAS DE ESFERA VISTA

VÁLVULA DE ESFERA PN30

Paso estándar. Latón (UNE-EN 12164/12165).

BOSTON

ROSCA BSP H-H 180° ISO 228/1
Palanca Roja de acero Dacromet



Descargar Ficha Técnica



Ø	REF.	€	⊞	⊞
3/8"	31000	7,40	48	192
1/2"	31001	8,30	12	96
3/4"	31002	12,38	24	96
1"	31003	18,51	6	36
1 1/4"	31004	29,39	6	24
1 1/2"	31005	44,09	6	24
2"	31006	66,96	4	16
2 1/2"	31007	126,47	4	8
3"	31008	192,46	-	6



ROSCA BSP H-H 180° ISO 228/1
Palanca Azul de acero Dacromet

NEW



Descargar Ficha Técnica



Ø	REF.	€	⊞	⊞
3/8"	31041	7,40	48	192
1/2"	31042	8,30	12	96
3/4"	31043	12,38	24	96
1"	31044	18,51	6	36
1 1/4"	31045	29,39	6	24
1 1/2"	31046	44,09	6	24
2"	31047	66,96	4	16



ROSCA BSP H-H 180° ISO 228/1
Mariposa Roja de aluminio



Descargar Ficha Técnica



Ø	REF.	€	⊞	⊞
3/8"	31010	7,40	48	192
1/2"	31011	8,30	48	96
3/4"	31012	12,38	12	96
1"	31013	18,51	24	48



ROSCA BSP H-H 180° ISO 228/1
Mariposa Azul de aluminio

NEW



Descargar Ficha Técnica



Ø	REF.	€	⊞	⊞
3/8"	31048	7,40	48	192
1/2"	31049	8,30	48	96
3/4"	31050	12,38	12	96
1"	31051	18,51	24	48



VÁLVULAS DE ESFERA VISTA

VÁLVULA DE ESFERA PN30

Paso estándar. Latón (UNE-EN 12164/12165).

BOSTON

ROSCA BSP M-H 180° ISO 228/1
Palanca Roja de acero Dacromet



Descargar Ficha Técnica



Ø	REF.	€	⊞	⊞
3/8"	31020	8,15	48	192
1/2"	31021	9,17	12	96
3/4"	31022	13,78	12	96
1"	31023	20,17	6	36
1 1/4"	31024	32,55	6	24
1 1/2"	31025	43,91	6	24
2"	31026	67,23	4	16



ROSCA BSP M-H 180° ISO 228/1
Palanca Azul de acero Dacromet

NEW



Descargar Ficha Técnica



Ø	REF.	€	⊞	⊞
3/8"	31052	8,15	48	192
1/2"	31053	9,17	12	96
3/4"	31054	13,78	12	96
1"	31055	20,17	6	36
1 1/4"	31056	32,55	6	24
1 1/2"	31057	43,91	6	24
2"	31058	67,23	4	16



ROSCA BSP M-H 180° ISO 228/1
Mariposa Roja de aluminio



Descargar Ficha Técnica



Ø	REF.	€	⊞	⊞
3/8"	31027	8,15	48	192
1/2"	31028	9,17	48	192
3/4"	31029	13,78	24	96
1"	31030	20,17	24	48



NOTA

La válvula Boston 180° permite que en caso de interferencia de la palanca con alguna parte de la instalación, esta puede ser desmontada y girada 180° sin necesidad de desmontar la válvula de la línea.



VÁLVULAS DE ESFERA VISTA

VÁLVULA DE ESFERA PN30

Paso estándar. Latón (UNE-EN 12164/12165).

BOSTON

ROSCA BSP M-H 180° ISO 228/1
Mariposa Azul de aluminio

NEW



Descargar Ficha Técnica



Ø	REF.	€	☐	☐
3/8"	31059	8,15	48	192
1/2"	31060	9,17	48	192
3/4"	31031	13,78	24	96
1"	31032	20,17	24	48



ROSCA BSP M-M 180° ISO 228/1
Mariposa Roja de aluminio



Descargar Ficha Técnica



Ø	REF.	€	☐	☐
3/8"	31037	8,43	48	192
1/2"	31038	10,12	48	96



ROSCA BSP H-H 180° ISO 228/1
Palanca acero Inoxidable

NEW

Antihielo



Descargar Ficha Técnica



Ø	REF.	€	☐	☐
3/8"	31330	8,88	48	192
1/2"	31331	9,96	12	96
3/4"	31332	14,86	24	96
1"	31333	22,21	6	36
1 1/4"	31334	35,26	6	24
1 1/2"	31335	52,90	6	24
2"	31336	80,36	4	16



ROSCA BSP M-H 180° ISO 228/1
Palanca acero Inoxidable

NEW

Antihielo



Descargar Ficha Técnica



Ø	REF.	€	☐	☐
3/8"	31337	9,78	48	192
1/2"	31338	11,01	12	96
3/4"	31339	16,53	12	96
1"	31340	24,21	6	36
1 1/4"	31341	39,06	6	24
1 1/2"	31342	52,69	6	24
2"	31343	80,68	4	16



VÁLVULAS DE ESFERA VISTA

VÁLVULA DE ESFERA PN30

Paso estándar. Latón (UNE-EN 12164/12165).

BOSTON

ROSCA BSP H-H ISO 228/1
Mariposa de aluminio. Tuerca loca



Descargar Ficha Técnica



Ø	REF.	€	☐	☐
1/2"	35561	14,46	48	96
3/4"	35562	20,47	24	96
1"	35563	31,12	24	48



ROSCA BSP M-H ISO 228/1
Mariposa de aluminio. Con enlace



Descargar Ficha Técnica



Ø	REF.	€	☐	☐
1/2"	35555	14,61		100
3/4"	35556	21,00		72
1"	35557	34,16		24



EXTREMOS SOLDAR 180°
Palanca acero Dacromet.



Descargar Ficha Técnica



Ø	REF.	€	☐	☐
12	31200	9,74	48	192
15	31201	10,05	48	96
18	31202	10,18	48	96
22	31203	16,80	24	48
28	31204	25,98	24	48



EXTREMOS SOLDAR 180°
Mariposa de aluminio.



Descargar Ficha Técnica



Ø	REF.	€	☐	☐
12	31210	9,74	48	192
15	31211	10,05	48	96
18	31212	10,18	48	96
22	31213	16,80	24	48
28	31214	25,98	24	48



VÁLVULAS DE ESFERA VISTA

VÁLVULA DE ESFERA MINI PN25

Latón (UNE-EN 12164/12165).

BOSTON

ROSCA BSP H-H ISO 228/1
Palanca Aluminio Roja

NEW



Descargar Ficha Técnica



Ø	REF.	€	☐	☐
1/4"	35520	6,87	50	200
3/8"	35521	5,95	50	200
1/2"	35522	7,07	50	200



ROSCA BSP H-H ISO 228/1
Palanca Aluminio Azul

NEW



Descargar Ficha Técnica



Ø	REF.	€	☐	☐
1/4"	35525	6,87	50	200
3/8"	35526	5,95	50	200
1/2"	35527	7,07	50	200
3/4"	35528	12,30	50	100



ROSCA BSP M-H ISO 228/1
Palanca Aluminio Roja

NEW



Descargar Ficha Técnica



Ø	REF.	€	☐	☐
1/4"	35530	5,64	50	200
3/8"	35531	8,18	50	200
1/2"	35532	9,91	50	200



ROSCA BSP M-H ISO 228/1
Palanca Aluminio Azul

NEW



Descargar Ficha Técnica



Ø	REF.	€	☐	☐
1/4"	35535	5,64	50	200
3/8"	35536	8,18	50	200
1/2"	35537	9,91	50	200
3/4"	35538	11,79	50	100



VÁLVULAS DE ESFERA VISTA

VÁLVULA DE ESFERA MINI PN25

Latón (UNE-EN 12164/12165).

BOSTON

MANETA AZUL

NEW



Descargar Ficha Técnica



REF.	€
35173	1,36

ALUMINIO

MANETA ROJA

NEW



Descargar Ficha Técnica



REF.	€
35171	1,36

ALUMINIO

VÁLVULAS DE ESFERA VISTA

VÁLVULA DE ESFERA PN16

Latón (UNE-EN 12164/12165).

BOSTON

ROSCA BSP H-H ISO 228/1
Palanca acero Dacromet. Con filtro y retención.

Malla 0,5mm (500µm)



Descargar Ficha Técnica



Ø	REF.	€	⊞	⊞
1/2"	34870	15,88	48	96
3/4"	34871	21,79	30	60
1"	34872	28,83	24	48



ROSCA BSP H-H ISO 228/1
Mariposa de aluminio. Con filtro y retención.

Malla 0,5mm (500µm)



Descargar Ficha Técnica



Ø	REF.	€	⊞	⊞
3/4"	34877	18,25	30	60



ROSCA BSP H-H ISO 228/1
Mariposa de aluminio. Con retención interior



Descargar Ficha Técnica



Ø	REF.	€	⊞	⊞
1/2"	35221	12,98	50	100
3/4"	35222	19,89	25	50
1"	35223	32,00	25	50



3 VÁLVULAS EN 1

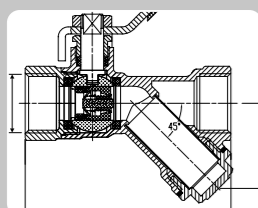

Válvula de corte
+ Válvula antiretorno
+ Filtro intercambiable

UNA SOLUCIÓN PERFECTA



Válvula de esfera con retención incorporada, combina en un solo cuerpo 2 funciones (válvula de corte + válvula antiretorno); la doble función permite reducir el tiempo de montaje e instalar un dispositivo más compacto.

VÁLVULAS DE ESFERA VISTA

VÁLVULA DE ESFERA PN25

Paso reducido. Latón (UNE-EN 12164/12165).

CHICAGO

ROSCA BSP H-H 90° ISO 228/1
Palanca Roja de acero Dacromet



Descargar Ficha Técnica



Ø	REF.	€	⊞	⊞
1/4"	34779	5,84	48	192
3/8"	34780	5,84	48	192
1/2"	34781	6,75	48	96
3/4"	34782	9,97	24	96
1"	34783	15,07	24	48
1 1/4"	34784	23,71	18	36
1 1/2"	34785	35,57	12	24
2"	34786	54,05	8	16



ROSCA BSP H-H 90° ISO 228/1
Palanca Azul de acero Dacromet



Descargar Ficha Técnica



Ø	REF.	€	⊞	⊞
1/4"	34499	5,84	48	192
3/8"	34500	5,84	48	192
1/2"	34501	6,75	48	96
3/4"	34502	9,97	24	96
1"	34503	15,07	24	48
1 1/4"	34504	23,71	18	36
1 1/2"	34505	35,57	12	24
2"	34506	54,05	8	16
2 1/2"	34507	102,11	4	8
3"	34508	155,35	-	6
4"	34509	213,86	-	4



ROSCA BSP H-H 90° ISO 228/1
Mariposa Roja de aluminio



Descargar Ficha Técnica



Ø	REF.	€	⊞	⊞
3/8"	34790	5,84	48	192
1/2"	34791	6,75	48	96
3/4"	34792	9,97	24	96
1"	34793	15,07	24	48



VÁLVULAS DE ESFERA VISTA

VÁLVULA DE ESFERA PN25

Paso reducido. Latón (UNE-EN 12164/12165).

CHICAGO

ROSCA BSP H-H 90° ISO 228/1
Mariposa Azul de aluminio



Descargar Ficha Técnica



Ø	REF.	€	☐	☐
3/8"	34510	5,84	48	192
1/2"	34511	6,75	48	96
3/4"	34512	9,97	24	96
1"	34513	15,07	24	48



ROSCA BSP M-H 90° ISO 228/1
Palanca Roja de acero Dacromet



Descargar Ficha Técnica



Ø	REF.	€	☐	☐
3/8"	34730	6,58	48	192
1/2"	34731	7,40	48	96
3/4"	34732	11,12	24	96
1"	34733	16,30	24	48



ROSCA BSP M-H 90° ISO 228/1
Palanca Azul de acero Dacromet



Descargar Ficha Técnica



Ø	REF.	€	☐	☐
3/8"	34530	6,58	48	192
1/2"	34531	7,40	48	96
3/4"	34532	11,12	24	96
1"	34533	16,30	24	48



VÁLVULAS DE ESFERA VISTA

VÁLVULA DE ESFERA PN25

Paso reducido. Latón (UNE-EN 12164/12165).

CHICAGO

ROSCA BSP M-H 90° ISO 228/1
Mariposa Roja de aluminio



Descargar Ficha Técnica



Ø	REF.	€	☐	☐
3/8"	34726	6,58	48	192
1/2"	34727	7,40	48	96
3/4"	34728	11,12	24	96
1"	34729	16,30	24	48



ROSCA BSP M-H 90° ISO 228/1
Mariposa Azul de aluminio



Descargar Ficha Técnica



Ø	REF.	€	☐	☐
3/8"	34526	6,58	48	192
1/2"	34527	7,40	48	96
3/4"	34528	11,12	24	96
1"	34529	16,30	24	48



ROSCA BSP M-M 90° ISO 228/1
Palanca Roja de acero Dacromet



Descargar Ficha Técnica



Ø	REF.	€	☐
1/2"	34541	6,57	100
3/4"	34542	9,60	50



GRIFO CURVO

GRIFO CURVO PN25 DENVER

Paso estándar. Latón (UNE-EN 12164/12165).

DENVER

ROSCA BSP M ISO 228/1
Salida conexión rápida. Palanca acero Inox

Ø1	Ø2	REF.	€	📦	📄
1/2"	3/4"	35234	13,40	50	100



Descargar Ficha Técnica



ROSCA BSP M ISO 228/1
Salida conexión rápida. Palanca acero Dacromet

Ø1	Ø2	REF.	€	📦	📄
1/2"	3/4"	35238	11,06	50	100



Descargar Ficha Técnica



ROSCA BSP M ISO 228/1
Salida conexión manguera. Palanca acero Inox

Ø1	Ø2	Ø3	REF.	€	📦	📄
1/2"	3/4"	15	34210	11,75	50	100
3/4"	1"	20	34211	15,88	25	50



Descargar Ficha Técnica



ROSCA BSP M ISO 228/1
Salida conexión manguera. Palanca acero Dacromet

Ø1	Ø2	Ø3	REF.	€	📦	📄
1/2"	3/4"	15	35210	9,81	50	100
3/4"	1"	20	35211	13,25	25	50
1"	1 1/4"	27	35212	24,08	25	50



Descargar Ficha Técnica



GRIFO CURVO

GRIFO CURVO PN25 ARIZONA

Paso estándar. Latón (UNE-EN 12164/12165).

ARIZONA

ROSCA BSP M ISO 228/1
Salida conexión manguera. Palanca acero Dacromet

Ø1	Ø2	Ø3	REF.	€	📦	📄
1/2"	3/4"	15	35019	7,89	25	100
3/4"	1"	20	35017	10,72	25	100
1"	1 1/4"	27	35018	20,60	25	50



Descargar Ficha Técnica



ROSCA BSP M ISO 228/1
Salida conexión rápida. Palanca acero Dacromet

Ø1	Ø2	REF.	€	📦	📄
1/2"	3/4"	35233	20,40	25	50



Descargar Ficha Técnica



RECAMBIOS

sth

CONEXIÓN manguera para grifos curvos



Descargar Ficha Técnica



Ø1	Ø2	REF.	€	Bolsa	📄
3/4"	15	35058	2,20	25	200
1"	20	35059	2,94	25	200
1 1/4"	27	35060	3,85	25	100



CONEXIÓN RÁPIDA manguera para grifos curvos



Descargar Ficha Técnica



Ø	REF.	€	Bolsa	📄
3/4"	35236	4,28	25	400



VÁLVULAS EMPOTRAR

VÁLVULA DE ESFERA EMPOTRAR PN30

Paso estándar. Latón (UNE-EN 12164/12165).

KANSAS

ROSCA BSP H-H ISO 228/1. Acabado niquelado



Descargar Ficha Técnica



Ø	REF.	€	📦	📦
1/2"	35180	12,98	48	96
3/4"	35181	15,79	24	48
1"	35182	20,90	24	48



EXTREMOS SOLDAR. Acabado latón



Descargar Ficha Técnica



Ø	REF.	€	📦	📦
15	35185	13,37	48	96
18	35187	13,37	48	96
22	35188	17,45	24	48
28	35189	19,97	24	48



ACCIONAMIENTOS VÁLVULA ESFERA EMPOTRAR

KANSAS

PALANCA Zamak. Cromada



Descargar Ficha Técnica



REF.	€	📦	📦
35190	6,40	12	48



PALANCA Zamak. Negra



Descargar Ficha Técnica



REF.	€	📦	📦
31190	7,45	12	48



VÁLVULAS EMPOTRAR

ACCIONAMIENTOS VÁLVULA ESFERA EMPOTRAR

KANSAS

ROC Latón. Cromado



Descargar Ficha Técnica



REF.	€	📦	📦
35193	6,40	12	48



ROC Latón. Negro



Descargar Ficha Técnica



REF.	€	📦	📦
31193	7,45	12	48



TRIANGULAR Zamak. Cromado



Descargar Ficha Técnica



REF.	€	📦	📦
35191	7,42	12	48



OVAL Zamak. Cromado



Descargar Ficha Técnica



REF.	€	📦	📦
35192	7,42	12	48



VÁLVULAS EMPOTRAR

ACCIONAMIENTOS VÁLVULA ESFERA EMPOTRAR

KANSAS

DESIGN
Zamak. Cromado

REF.	€	Bolsa	Ud.	Ud.
35178	7,52	12	1	48



COMPLEMENTOS

KANSAS

ALARGADERA + TORNILLO

REF.	€	Bolsa	Ud.	Ud.	L
35196	1,36	25	1	2	13 mm



KIT ALARGADERA

REF.	€	Bolsa	Ud.	Ud.	L
35184	7,38	10	200	400	21 mm



VÁLVULAS EMPOTRAR

VÁLVULA DE EMPOTRAR CON CIERRE CERÁMICO PN16 **KANSAS**

Latón (UNE-EN 12164/12165).

VÁLVULA CIERRE CERÁMICO EMPOTRAR
ROSCAR H-H

Ø	REF.	€	Ud.	Ud.
1/2"	31250	23,12	1	40
3/4"	31251	23,84	1	40
1"	31252	29,28	1	40



RECAMBIOS CIERRE CERÁMICO PN16

KANSAS

MANDO
Zamak. Cromado

REF.	€	Ud.	Ud.
31253	7,64	1	40



MONTURA CERÁMICA

REF.	€	Ud.	Ud.
31254	11,76	1	200



VÁLVULAS EMPOTRAR

SISTEMA DE CIERRE DOMÉSTICO REGISTRABLE

iKansas

Para la distribución y cierre en sistemas de agua sanitaria

iKansas se puede instalar en cualquier habitación sin comprometer la estética.

- Compacto
- Fácil de instalar
- Seguro
- Alta funcionalidad

El sistema iKansas es compatible con todo tipo de tuberías (cobre, multicapa, PEX o PB) gracias a su probada capacidad de conexión con los diferentes tipos de accesorios de compresión.



MODELO DE UTILIDAD

SISTEMA IKANSAS 1 VÍA con tapa color blanco/plata/negro



Rosca 3/4"



Descargar Ficha Técnica



Ø	REF.	€	Color	Ud.	📦
3/4"	31270	67,72	BLANCO	1	8
3/4"	31271	67,72	PLATA	1	8
3/4"	31272	67,72	NEGRO	1	8



SISTEMA IKANSAS 2 VÍAS con tapa color blanco/plata/negro



Rosca 3/4"



Descargar Ficha Técnica



Ø	REF.	€	Color	Ud.	📦
3/4"	31274	106,41	BLANCO	1	6
3/4"	31275	106,41	PLATA	1	6
3/4"	31276	106,41	NEGRO	1	6



SISTEMA IKANSAS 1 VÍA con tapa color blanco



Rosca 1"



Descargar Ficha Técnica



Ø	REF.	€	Color	Ud.	📦
1"	31273	77,75	BLANCO	1	8



SISTEMA IKANSAS 2 VÍAS con tapa color blanco



Rosca 1"



Descargar Ficha Técnica



Ø	REF.	€	Color	Ud.	📦
1"	31283	128,85	BLANCO	1	6



VÁLVULAS EMPOTRAR

RECAMBIOS IKANSAS

iKansas

TAPA iKANSAS 1 VÍA



ABS

Descargar Ficha Técnica



REF.	€	Color	Ud.	📦
31277	5,11	BLANCO	1	50
31279	14,61	PLATA	1	50
31281	10,79	NEGRO	1	50

MONTURA CERÁMICA para iKansas 1 y 2 vías



Descargar Ficha Técnica



MONTURA CERÁMICA para iKansas 2 vías



Descargar Ficha Técnica



VOLANTES



Descargar Ficha Técnica



COMPATIBILIDAD ACCESORIOS STH para iKansas 1 vía y 2 vías

RACOR ROSCADO MÓVIL HEMBRA MULTICAPA/PE-X



MultiStandard Plus
20x3/4" F65687
25x3/4" F65688
25x1" F65690
32x1" F65700

MANGUITO HEMBRA-TUERCA LOCA LATÓN HEMBRA - PB



22x3/4" F64068

ENTRONQUE SOLDAR HEMBRA - ROSCAR MACHO - COBRE



18x3/4" F74954
22x3/4" F74956
22x1" F74957
28x1" F74959

Junta

18-24 / H3/4" S200036
24-30 / H1" S200020

Ver PVP en pág. 73 y 78

Ver PVP en pág. 104

Ver PVP en pág. 125

Ver PVP en pág. 251

VÁLVULAS EMPOTRAR

VÁLVULA DE CONTROL EMPOTRAR PN16

Latón (UNE-EN 12164/12165).

UNICAP

ROSCA BSP H-H ISO 228/1

Triangular / Oval



Descargar Ficha Técnica



Ø	REF.	€	📦	📦
1/2"	70810	12,84	12	



EXTREMOS SOLDAR

Triangular / Oval



Descargar Ficha Técnica



Ø	REF.	€	📦	📦
15	70815	10,98	12	
18	70816	11,19	12	
22	70817	12,22	12	



ACCIONAMIENTOS VÁLVULA DE CONTROL EMPOTRAR UNICAP

TRIANGULAR Zamak. Cromado

REF.	€	📦	📦
70073	7,31	12	48



Descargar Ficha Técnica



OVAL Zamak. Cromado

REF.	€	📦	📦
70074	7,76	12	48



Descargar Ficha Técnica



TRIANGULAR ABS. Cromado

REF.	€	📦	📦
70075	4,74	12	48



Descargar Ficha Técnica



ROC ABS. Cromado

REF.	€	📦	📦
70072	3,10	12	48



Descargar Ficha Técnica



* Solo para válvulas de control tipo ROC (descatalogadas)



CABEZAL UNIVERSAL

CABEZALES

UNICAP

CABEZAL TRIANGULAR Visto L=32mm



Descargar Ficha Técnica



Ø	REF.	€	📦	📦
M16x150	70001	9,67	12	120
M17x150	70002	10,44	12	120
M18x150	70003	10,44	12	120
M19x150	70004	10,44	12	120
M20x150	70005	10,44	12	120
M21x150	70006	10,44	12	120
M22x150	70007	10,44	12	120
3/8"	70009	10,44	12	120
1/2"	70010	10,44	12	120



CABEZAL TRIANGULAR Empotrar L=40mm



Descargar Ficha Técnica



Ø	REF.	€	📦	📦
M17x150	70022	14,44	12	48
M18x150	70023	14,44	12	48
M19x150	70024	14,44	12	48
M20x150	70025	14,44	12	48
M21x150	70026	14,44	12	48
M22x150	70027	14,44	12	48
3/8"	70029	14,01	12	48
1/2"	70030	14,44	12	48
3/4"	70034	15,50	12	48



CABEZAL OVAL Visto L=32mm



Descargar Ficha Técnica



Ø	REF.	€	📦	📦
M18x150	70703	14,70	12	48
M19x150	70704	14,70	12	48
3/8"	70709	14,70	12	48
1/2"	70710	14,70	12	48



CABEZAL UNIVERSAL

CABEZALES

UNICAP

CABEZAL OVAL Empotrar L=40mm



Ø	REF.	€	📦	📦
M18x150	70723	17,41	12	48
M19x150	70724	17,41	12	48
M20x150	70725	17,41	12	48
3/8"	70729	17,41	12	48
1/2"	70730	17,41	12	48
3/4"	70734	17,41	12	48



CABEZAL TRIANGULAR 2000 Empotrar L=40mm



Ø	REF.	€	📦	📦
M19x150	70224	19,30	12	48



CABEZAL UNIVERSAL

COMPLEMENTOS

UNICAP

ALARGADERA MONTURA

Longitud estándar cabezal visto



REF.	€	Bolsa	📦	📦	L
70046	1,81	12	660	1.32	32 mm



PLACA CONTROL



REF.	€	Ud.
70071	113,85	1



VÁLVULA DE ESCUADRA

PN16

Latón (UNE-EN 12164/12165)

AMERICA

AMÉRICA con cierre de 90°
con mando metálico (Zamak)



Descargar Ficha
Técnica



Ø1	Ø2	REF.	€	📦	📄
1/2"	3/8"	40230	5,85	2	100



AMÉRICA con cierre de 90°



Descargar Ficha
Técnica



Ø1	Ø2	REF.	€	📦	📄
1/2"	3/8"	40232	4,68	2	100
1/2"	1/2"	40234	5,58	2	100



AMÉRICA con cierre de 90° en Negro

NEW



Descargar Ficha
Técnica



Ø1	Ø2	REF.	€	📦	📄
1/2"	3/8"	40245	5,43	2	100
1/2"	1/2"	40247	5,64	2	100



AMÉRICA con cierre de 90°



Descargar Ficha
Técnica



Ø1	Ø2	REF.	€	📦	📄
1/2"	3/8"x10	40231	5,97	2	100



VÁLVULA DE ESCUADRA

PN16

Latón (UNE-EN 12164/12165)

AMERICA

AMÉRICA extra larga con cierre de 90°



Descargar Ficha
Técnica



Ø1	Ø2	REF.	€	📦	📄
1/2"	3/8"	40242	5,65	2	100



AMÉRICA extra larga con cierre de 90°
en Negro

NEW



Descargar Ficha
Técnica



Ø1	Ø2	REF.	€	📦	📄
1/2"	3/8"	40246	5,84	2	100



AMÉRICA tuerca loca



Descargar Ficha
Técnica



Ø1	Ø2	REF.	€	📦	📄
3/8"	3/8"	40037	7,21	2	100



AMÉRICA corta con cierre de 90°



Descargar Ficha
Técnica



Ø1	Ø2	REF.	€	📦	📄
3/8"	3/8"	40238	5,21	2	100
1/2"	3/8"	40239	5,21	2	100



VÁLVULA DE ESCUADRA

PN16

Latón (UNE-EN 12164/12165)

AMERICA

AMÉRICA 80



Descargar Ficha Técnica



Ø1	Ø2	REF.	€	Ud.	Ud.
1/2"	3/8"	40077	5,52	2	100
1/2"	1/2"	40078	6,64	2	100



AMÉRICA 80 con mando metálico (Zamak)



Descargar Ficha Técnica



Ø1	Ø2	REF.	€	Ud.	Ud.
1/2"	3/8"	40130	6,65	2	100



AMÉRICA con filtro

NEW



Descargar Ficha Técnica



Ø1	Ø2	REF.	€	Ud.
1/2"	3/8"	40180	7,35	1
1/2"	1/2"	40181	7,35	1



AMERICA DESIGN



Descargar Ficha Técnica



Ø1	Ø2	REF.	€	Ud.	Ud.
1/2"	3/8"	40170	10,58	1	100
1/2"	1/2"	40171	11,66	1	100



AMERICA DESIGN acabado en negro



Descargar Ficha Técnica



Ø1	Ø2	REF.	€	Ud.	Ud.
1/2"	3/8"	40172	13,92	1	100
1/2"	1/2"	40173	14,26	1	100



VÁLVULA DE ESCUADRA

PN16

Latón (UNE-EN 12164/12165)

AMERICA

AMÉRICA BASIC con cierre de 90°

NEW



Descargar Ficha Técnica



Ø1	Ø2	REF.	€	Ud.	Ud.
1/2"	3/8"	40262	3,98	2	100
1/2"	1/2"	40263	4,74	2	100



AMÉRICA BASIC extra larga con cierre de 90°

NEW



Descargar Ficha Técnica



Ø1	Ø2	REF.	€	Ud.	Ud.
1/2"	3/8"	40264	4,80	2	100



AMÉRICA TECH con cierre de 90°

NEW



Descargar Ficha Técnica



Ø1	Ø2	REF.	€	Ud.	Ud.
1/2"	3/8"	40270	2,68	2	100



GRIFO LAVADORA

PN16

Latón (UNE-EN 12164/12165)

AMERICA

AMÉRICA con cierre de 90°



Descargar Ficha Técnica



Ø1	Ø2	REF.	€	Ud.	📄
1/2"	3/4"	80201	6,26	1	50



GRIFO DOBLE



Descargar Ficha Técnica



Ø1	Ø2	Ø3	REF.	€	Ud.	📄
1/2"	3/8"	3/4"	80040	14,92	1	60



GRIFO DOBLE ACS

NEW



ACS

Descargar Ficha Técnica



Ø1	Ø2	Ø3	REF.	€	Ud.	📄
1/2"	3/4"	3/4"	80076	14,97	1	60



MINI curvo



Descargar Ficha Técnica



Ø1	Ø2	REF.	€	Ud.	📄
1/2"	3/4"	35218	9,02	1	100



GRIFO LAVADORA

PN16

Latón (UNE-EN 12164/12165)

AMERICA

GRIFO SIMPLE mando zamak



Descargar Ficha Técnica



Ø1	Ø2	REF.	€	Ud.	📄
1/2"	3/4"	80032	14,98	1	100



AMÉRICA 80 en escuadra



Descargar Ficha Técnica



Ø1	Ø2	REF.	€	Ud.	📄
1/2"	3/4"	80011	7,67	1	100



GRIFO DOBLE



Descargar Ficha Técnica



Ø1	Ø2	Ø3	REF.	€	Ud.	📄
1/2"	3/4"	3/4"	80010	37,67	1	24



AMÉRICA BASIC con cierre de 90°

NEW



Descargar Ficha Técnica



Ø1	Ø2	REF.	€	Ud.	📄
1/2"	3/4"	80210	5,32	1	50



VÁLVULA DE COMPUERTA

PN16

Latón (UNE-EN 12164/12165).

STHANCA

ROSCA BSP H-H ISO 228/1
Volante metálico



Descargar Ficha Técnica



Ø	REF.	€	Ud.	Ud.
1/2"	30001	13,75	24	96
3/4"	30002	16,96	24	48
1"	30003	25,38	24	48
1 1/4"	30004	44,85	12	24
1 1/2"	30005	59,59	6	12
2"	30006	88,22	6	12
2 1/2"	30007	181,63	3	6
3"	30008	226,89	3	6



ACCESORIOS

TORRETA compuerta vista

MODELO ACTUAL

Notas: Recambios para los códigos del 30001 al 30009



Descargar Ficha Técnica



Ø	REF.	€	Ud.	Ud.
1/2"	30315	12,30	1	160
3/4"	30316	14,35	1	100
1"	30317	19,48	1	80
1 1/4"	30318	23,74	1	60
1 1/2"	30319	47,91	1	40
2"	30320	61,50	1	32
2 1/2"	30321	75,68	1	16
3"	30322	108,15	1	10



VÁLVULAS RETENCIÓN

KENT

KENT

ROSCA BSP H-H ISO 228/1



Descargar Ficha Técnica



Ø	REF.	€	Ud.	Ud.
3/8"	10002	5,25	12	360
1/2"	10003	6,45	12	240
3/4"	10004	8,86	12	144
1"	10005	12,27	12	96
1 1/4"	10006	18,39	6	60
1 1/2"	10007	27,70	6	36
2"	10008	42,96	6	24
2 1/2"	10009	88,51	-	12
3"	10010	126,28	-	8
4"	10011	199,01	-	4



VÁLVULAS RETENCIÓN

KENT

KENT

VÁLVULA DE PIE
ROSCA BSP H ISO 228/1



Descargar Ficha Técnica



Ø	REF.	€	Ud.	Ud.
3/8"	20000	3,98	12	360
1/2"	20001	4,67	12	360
3/4"	20002	7,09	12	216
1"	20003	9,82	12	144
1 1/4"	20004	14,70	6	72
1 1/2"	20005	22,15	6	48
2"	20006	34,37	6	36
2 1/2"	20007	70,81	1	16
3"	20008	101,03	1	12
4"	20009	175,52	-	6



NY

NY

ROSCA BSP H-H ISO 228/1

Muelle en acero inox



Descargar Ficha Técnica



Ø	REF.	€	Ud.	Ud.
3/8"	10302	6,98	12	120
1/2"	10303	7,44	15	120
3/4"	10304	10,27	12	96
1"	10305	13,41	8	64
1 1/4"	10306	20,11	6	48
1 1/2"	10307	29,92	7	28
2"	10308	45,56	6	24
2 1/2"	10309	75,60	-	12
3"	10310	107,81	-	12
4"	10311	167,32	-	6



VÁLVULA DE PIE
ROSCA BSP H ISO 228/1

Material filtro: AISI 304
Malla: 1 mm



Descargar Ficha Técnica



Ø	REF.	€	Ud.	Ud.
3/8"	20010	7,20	12	120
1/2"	20011	7,49	12	120
3/4"	20012	12,56	12	72
1"	20013	18,63	12	72
1 1/4"	20014	31,42	6	36
1 1/2"	20015	39,93	6	24
2"	20016	43,33	6	12
2 1/2"	20017	44,95	1	6
3"	20018	51,90	1	6
4"	20019	93,91	1	2



VÁLVULAS RETENCIÓN

NY ACCESORIOS

NY

FILTRO VÁLVULA DE PIE NY

Material filtro: AISI 304
Malla: 1 mm



Descargar Ficha Técnica



Ø	REF.	€	Bolsa
3/8"	20200	5,82	12
1/2"	20201	5,82	12
3/4"	20202	7,86	12
1"	20203	9,05	12
1 1/4"	20204	11,14	12
1 1/2"	20205	11,28	-
2"	20206	14,67	-



CLAPETA

STH

ROSCA BSP H-H ISO 228/1

Cierre NBR



Descargar Ficha Técnica



Ø	REF.	€	Ud.	Bolsa
1/2"	20131	8,73	15	120
3/4"	20132	11,12	10	80
1"	20133	18,41	8	64
1 1/4"	20134	22,85	6	48
1 1/2"	20135	35,56	6	36
2"	20136	50,83	6	24
2 1/2"	20137	102,30	-	12



FILTRO EN Y

PN16

Latón (UNE-EN 12164/12165).

STH

ROSCA BSP H-H ISO 228/1

Tamaño malla 0,45 mm (450 µm)
Material: Acero Inoxidable



Descargar Ficha Técnica



Ø	REF.	€	Ud.	Bolsa
1/2"	20120	8,01	25	100
3/4"	20121	10,77	20	80
1"	20122	20,63	15	60
1 1/4"	20023	36,16	18	36
1 1/2"	20024	46,45	12	24
2"	20025	71,73	6	12



VÁLVULA CONTRA INCENDIOS

PN16

Latón (UNE-EN 12164/12165).

STH

ROSCA BSP H-H ISO 288/1

Boca de Incendios Equipada



Descargar Ficha Técnica



Ø	REF.	€	Ud.	Bolsa
1"	72050	25,63	1	40



Boca de Incendios Equipada





VALVULERÍA

CARACTERÍSTICAS TÉCNICAS

Cuerpo, racor, bola, eje y prensa: Latón (UNE-EN 12164 – 12165)

Serie	Gama	PN	Temperatura
Teknica	3/8" - 2"	PN 40*	-20°C hasta +140°C (excluyendo la congelación)
Boston	3/8" - 3"	PN 30	-20°C hasta +120°C (excluyendo la congelación) NOTA: Con excepciones en algún modelo.
Chicago	1/4" - 4"	PN 25	-10°C hasta +120°C (excluyendo la congelación)
Denver Arizona	1/2" - 1"	PN 25	-10°C hasta +110°C - Denver -10°C hasta +90°C - Arizona (excluyendo la congelación)
Kansas	1/2" - 1" Ø15 - Ø28mm	PN 30	-10°C hasta +120°C (excluyendo la congelación)
Kansas cerámica	1/2" y 1"	PN16	-10°C hasta +90°C (excluyendo la congelación)
Unicap	1/2" Ø15 - Ø22mm	PN 16	-10°C hasta +90°C (excluyendo la congelación)
America	3/8" - 1/2"	PN 16	Temperatura máxima +90°C
Sthanca	1/2" - 3"	PN 16	-10°C hasta +90°C (excluyendo la congelación)
Kent / NY Clapeta	3/8" - 4"	PN 16	-10°C hasta +90°C (excluyendo la congelación)

Serie	Acabado cuerpo	Junta del eje	Palanca	Mariposa	Sistema de cierre
Teknica	Cromado	PTFE	Inoxidable	Aluminio Recubrimiento negro	1/4 de vuelta
Boston	Niquelado	PTFE	Acero Dacromet y Acero Inox	Aluminio Recubrimiento rojo, azul o negro	1/4 de vuelta
Chicago	Niquelado	PTFE	Acero Dacromet	Aluminio Recubrimiento rojo o azul	1/4 de vuelta
Denver	Niquelado	PTFE	Acero Dacromet	-----	1/4 de vuelta
Arizona	Niquelado	NBR	Acero Dacromet	-----	1/4 de vuelta
Kansas	Niquelado/Latón	PTFE	-----	-----	1/4 de vuelta
Kansas cerámica	Latón	Cartucho cerámico	-----	Mando Zamak	1/4 de vuelta
iKansas	Latón	Cartucho cerámico	-----	Mando Plástico	1/4 de vuelta
Unicap	Latón	NBR	-----	-----	Multivuelta
America	Cromado	NBR / PTFE	-----	-----	1/4 de vuelta
Sthanca	Latón	NBR	-----	Volante (Acero + rojo)	Multivuelta
Kent / NY	Latón	NBR	-----	-----	-----



VÁLVULAS DE ESFERA

CARACTERÍSTICAS



Rosca según ISO 228

Las gamas **Teknica**, **Boston** y **Chicago** han sido diseñadas para cumplir con las regulaciones europeas sobre agua potable. La superficie interior de la válvula y de todos sus componentes están libres de níquel, de esta forma, son adecuadas para instalaciones de agua potable para consumo humano.

Palanca ergonómica adaptable **180°** para facilitar la instalación de la válvula en cualquier posición en gamas **Teknica** y **Boston**.



Marcas en el cuerpo

CONSTRUCCIÓN TÉCNICA

1. Palanca Teknica: Acero inoxidable
Palanca Boston y Chicago: Acero Dacromet
2. Tuerca de latón
3. Tuerca prensaestopas de latón
4. Junta de estanqueidad PTFE
5. Eje latón (UNE-EN 12164-12165)
6. Cuerpo latón (UNE-EN 12164-12165)
7. Junta del asiento PTFE
8. Esfera latón (UNE-EN 12164-12165)
9. Junta del asiento PTFE
10. Racor latón (UNE-EN 12164-12165)

TEKNICA



BOSTON

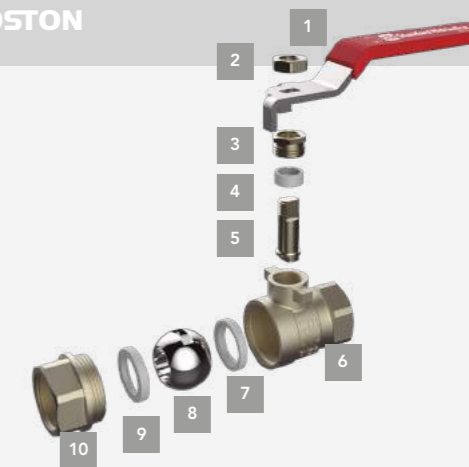

CHICAGO

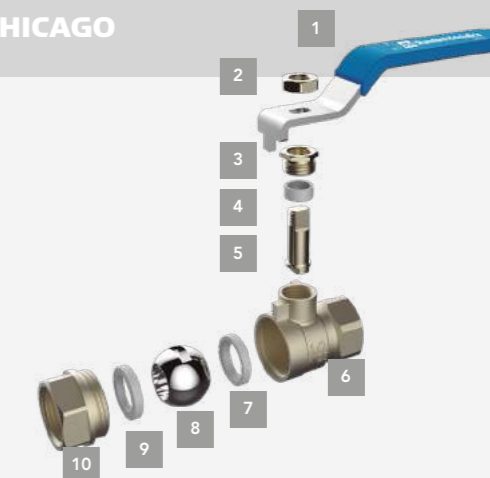



VÁLVULAS DE ESFERA CON RETENCIÓN INTERIOR

¡UNA SOLA VÁLVULA EN LUGAR DE DOS!

La válvula de esfera con válvula de retención interior Boston combina dos dispositivos en un solo cuerpo; una válvula de corte de esfera y una válvula de retención dentro de la propia esfera. Esta doble función permite una instalación más rápida y un dispositivo más compacto, lo que significa que se necesita menos espacio en la tubería.

- Cuerpo en latón niquelado.
- Conexiones hembra - hembra.
- Mando de mariposa, color negro.
- Presión máxima de servicio: 16 bar.
- Campo de temperatura: 5°C hasta 90°C.

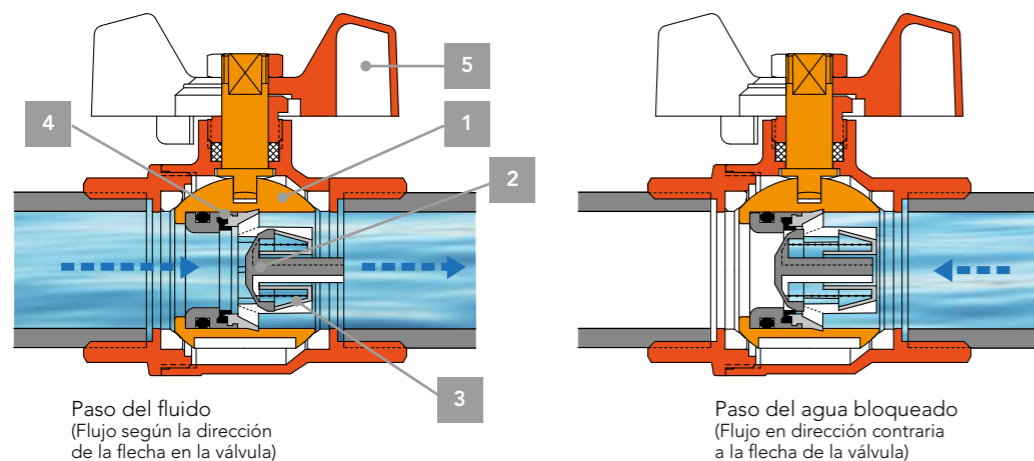

PRINCIPIO DE FUNCIONAMIENTO

La válvula de esfera con retención interior Boston consiste en una esfera (1) que incorpora un obturador (2) con una forma hidrodinámica. Durante la circulación normal del fluido en el sistema, el fluido empuja al obturador contra el muelle (3) ubicado en su interior, abriendo así el paso y permitiendo que el fluido pase a través de él. Cuando la presión aguas abajo de la válvula es superior a la presión aguas arriba, el fluido empuja al obturador en dirección opuesta contra el asiento de cierre en la bola (4), para evitar el retorno del flujo.

Incluso sin flujo, la válvula está cerrada por la acción del muelle de retención interior (3). El obturador, debido al empuje ejercido por el muelle (3) y por la presión aguas abajo, cierra completamente el paso de fluido a través del cierre (4).

La válvula de bola, equipada con un mando de mariposa (5), actúa como una válvula de corte estándar.

La válvula de esfera con válvula de retención interior Boston debe instalarse en el sistema, siguiendo la dirección de la flecha que incorpora el cuerpo de la válvula. La válvula se puede montar en cualquier posición, vertical, horizontal o boca abajo.

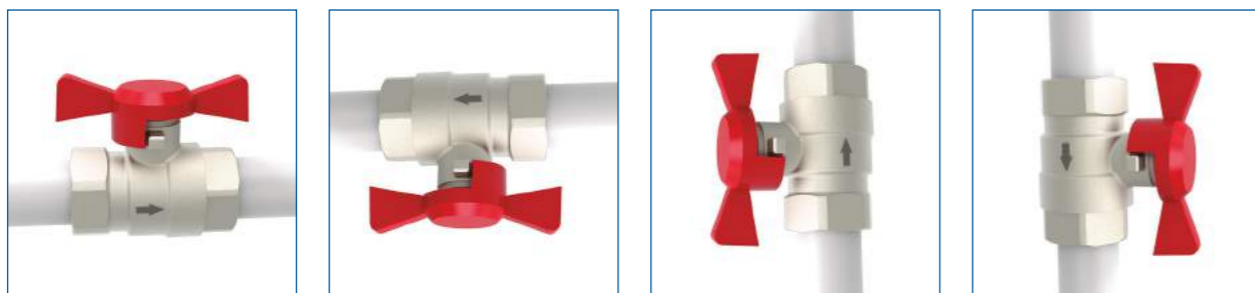

VÁLVULAS DE ESFERA CON RETENCIÓN INTERIOR Y FILTRO

¡TRES VÁLVULAS EN UNA!

Válvula de esfera con filtro y purga, fabricada con la más alta calidad para garantizar las mejores condiciones de servicio. En algunos modelos se incorpora también válvula de retención. En un solo cuerpo se combinan varias funciones:

- Válvula de cierre.
- Filtro.
- Válvula antiretorno.

La válvula de esfera con filtro Boston combina dos dispositivos en un solo cuerpo; una válvula de corte de esfera y un filtro en la misma válvula, y según el modelo, tres dispositivos, al incorporar una válvula de retención dentro de la propia esfera. Esta doble o triple función permite una instalación más rápida y compacta, lo que significa que se necesita menos espacio para su instalación. Al mismo tiempo, la triple válvula reduce el coste de la instalación en más de un 30%, en comparación con las diferentes válvulas y accesorios por separado.

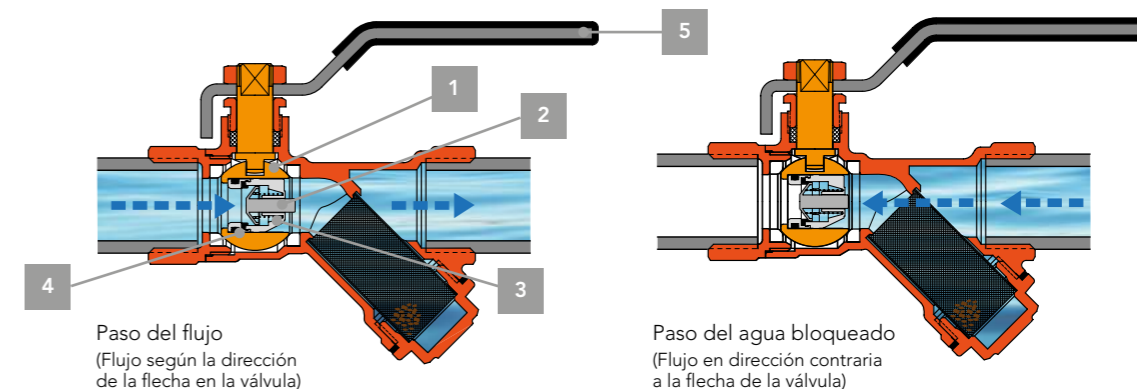

PRINCIPIO DE FUNCIONAMIENTO

La válvula de esfera con retención interior Boston consiste en una esfera (1) que incorpora un obturador (2) con una forma hidrodinámica. Durante la circulación normal del fluido en el sistema, el flujo empuja al obturador contra el muelle (3) ubicado en su interior, abriendo así el paso y permitiendo que el fluido pase a través de él. Cuando la presión aguas abajo de la válvula es superior a la presión aguas arriba, el flujo empuja al obturador en dirección opuesta contra el asiento de cierre en la bola (4), para evitar el retorno del flujo.

Incluso sin flujo, la válvula está cerrada por la acción del muelle de retención interior (3). El obturador, debido al empuje ejercido por el muelle (3) y por la presión aguas abajo, cierra completamente el paso de fluido a través del cierre (4).

La válvula de bola, equipada con un mando de palanca (5), actúa como una válvula de corte estándar.

La válvula de esfera con filtro y válvula de retención interior (según modelo) Boston debe instalarse en el sistema, siguiendo la dirección de la flecha que incorpora el cuerpo de la válvula.

Montaje estándar



Cod. 34867
(Válvula de esfera con filtro)

Cod. 35221
(Válvula de esfera con retención interior)



VÁLVULAS KANSAS Y UNICAP

Las válvulas para empotrar Kansas y Unicap están diseñadas y garantizadas para su uso en instalaciones de agua fría y agua caliente sanitaria, como válvula de corte a la entrada de la vivienda o como válvula de corte en la entrada de las salas de baño y cocinas.

La utilización de alargaderas en la válvula, permite incrementar la distancia entre el eje de la tubería y el florón hasta 60 mm.



KANSAS

Válvula de esfera para empotrar, adecuada en aplicaciones de agua fría y agua caliente sanitaria.

Amplia gama de accionamientos.

Fácil regulación y cierre. Cierre rápido ¼ de vuelta.

Límites de trabajo:

- Presión PN 30
- Temperatura -10 °C (excluyendo la congelación) hasta 130 °C.



1. Cuerpo de latón*
2. Racor de latón*
3. Bola de latón*
4. Eje de latón*
5. Prensa de latón*
6. Junta del asiento PTFE
7. Junta tórica NBR
8. Junta de estanqueidad

*(UNE-EN 12164-12165)

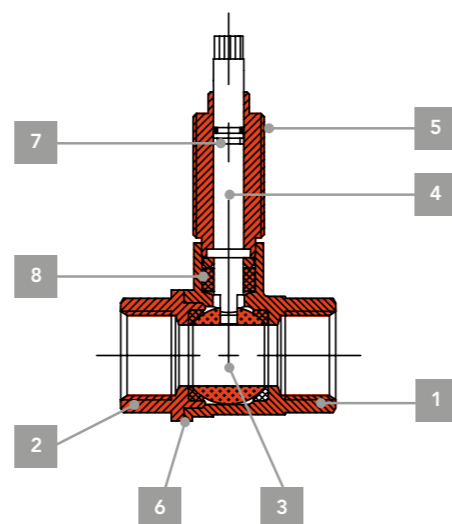

UNICAP

Válvula de control para empotrar, adecuada en aplicaciones de agua fría y agua caliente sanitaria.

También conocida como llave de regulación.

Amplia gama de accionamientos.

Evita el golpe de ariete. Cierre multivuelta.

Alargaderas de varias longitudes para aumentar la profundidad a empotrar.

Límites de trabajo:

- Presión PN 16
- Temperatura -10 °C (excluyendo la congelación) hasta 90 °C.



1. Cuerpo de latón*
2. Montura
3. Portasoleta Inox 18/8 o Latón
4. Soleta NBR
5. Alargadera de latón*
6. Eje de latón*
7. Junta tórica NBR
8. Circlip

*(UNE-EN 12164-12165)

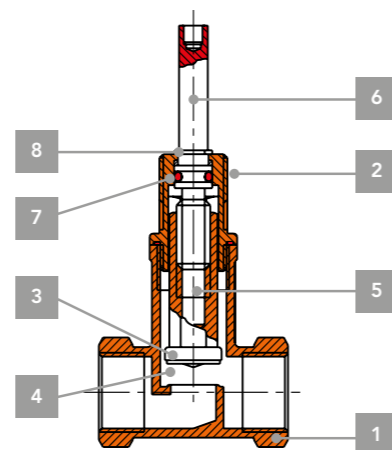

VÁLVULAS DE ESFERA EMPOTRAR

Válvula para empotrar con cierre cerámico a ¼ de vuelta reparable, sin necesidad de trabajos de albañilería. Disponible en las medidas: 1/2", 3/4" y 1".

- Anti calcárea.
- Segura.
- Alta funcionalidad
- Fácil mantenimiento.





VÁLVULA DE ESCUADRA CON CIERRE DE 90°

Standard Hidráulica dispone de una completa gama de válvulas de escuadra.

- La válvula de escuadra America es la más utilizada en instalaciones de agua fría y caliente para agua sanitaria. Cortan el paso del agua a los grifos de lavabo, fregaderos, cisterna de inodoros y de otros puntos de consumo, y así poder realizar su reparación o sustitución.
- La estanqueidad al exterior en la válvula America se realiza mediante 2 juntas tóricas ubicadas en un eje de plástico técnico (POM) anticálcarea, aportando seguridad contra las fugas y el desgaste. Tiene un sistema de cierre de 90°.
- La rosca de conexión a la entrada de agua incorpora un grafilado para facilitar la utilización de la cinta de PTFE o cáñamo, en la rosca.
- Las características de America 80 con eje latón son similares.
- Acabado del cuerpo, mando y florón, cromado.
- Al realizar el montaje de la válvula en la instalación, se recomienda sujetar la misma con la herramienta, por las caras planas del cuerpo de la válvula, evitando de esta forma deformaciones por exceso de presión de la herramienta.
- La posición de servicio más adecuada de estas válvulas es totalmente abierta.

AMERICA 80



Cod. 40077

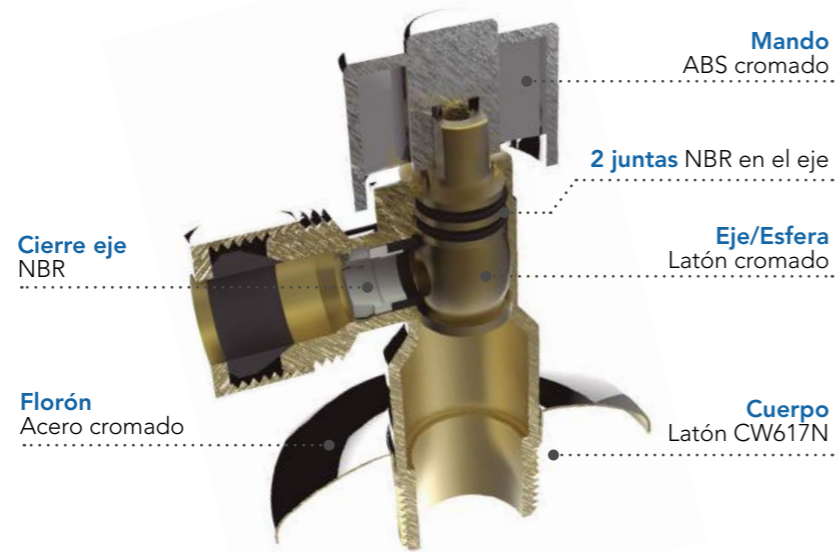

AMERICA



Cod. 40232

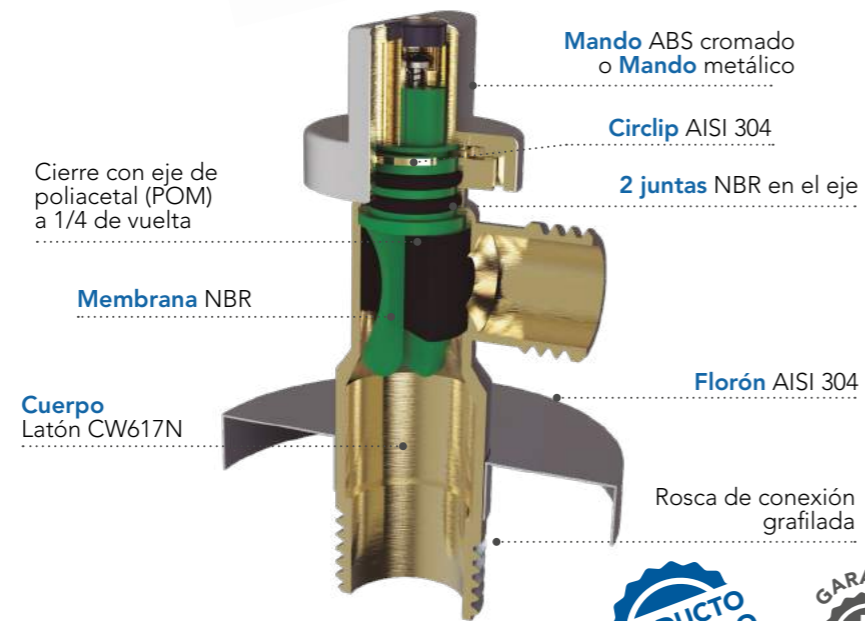

MODELO DE UTILIDAD



AMERICA BASIC



Cod. 40262

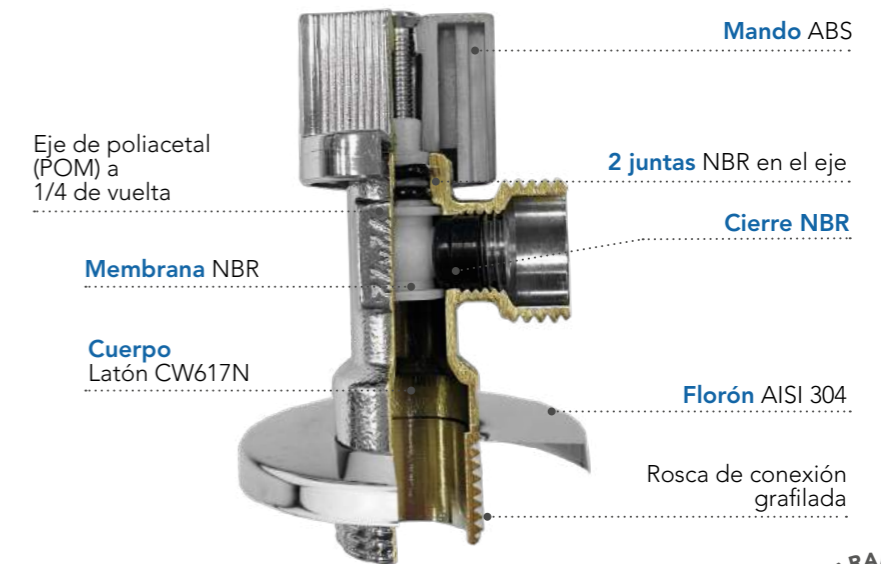

GRIFO LAVADORA CON CIERRE DE 90°



Cod. 80201
Sin junta de PTFE

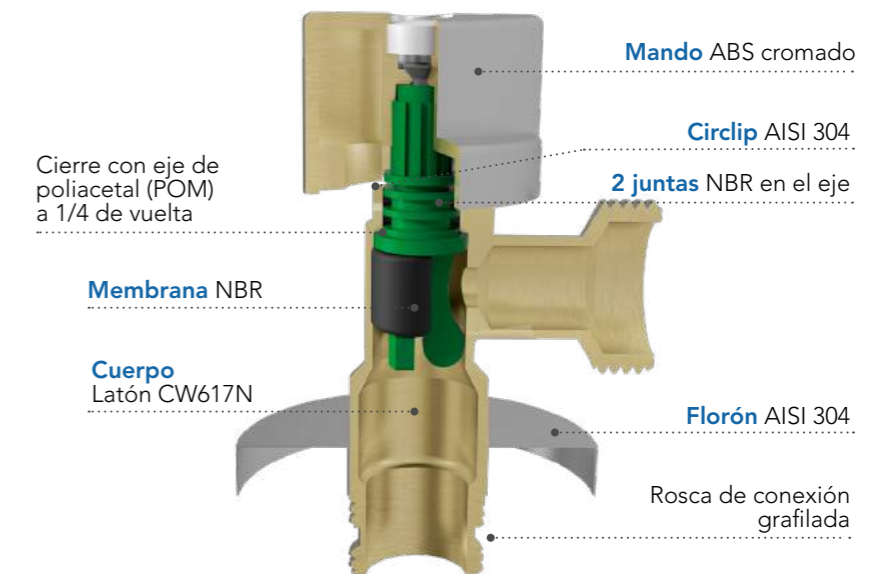

MODELO DE UTILIDAD





SISTEMA DE CIERRE DOMÉSTICO REGISTRABLE iKansas

Para la distribución del agua y el cierre de los sistemas sanitarios de la casa

iKansas se puede instalar en cualquier habitación sin comprometer la estética. El diseño agradable de las diferentes placas hace que la presencia de estos dispositivos pase desapercibida.

- Compacto
- Fácil de instalar
- Seguro
- Alta funcionalidad

El sistema iKansas 1 vía y 2 vías es compatible con todo tipo de tuberías (cobre, multicapa, PEX o PB) gracias a su probada capacidad de conexión con los diferentes tipos de accesorios de compresión.



MODELO DE UTILIDAD

CARACTERÍSTICAS Y VENTAJAS

- Utiliza monturas de cierre cerámico con un giro suave de 90°.
- **1 Vía y 2 vías:** Entrada rosca 3/4" o 1" con salida rosca 3/4" o 1" respectivamente.
- iKansas Box tiene poca profundidad (60 mm). Está diseñado para ser utilizado en todo tipo de paredes o estructuras de yeso.
- Es de fácil y rápida instalación en un lugar accesible para el usuario final.
- Disponible para PN 10 y Temperatura máxima 90°C.
- La tapa iKansas ha sido diseñada en tres colores (blanco, plata y negro) para integrarse fácilmente en cualquier entorno.

¿POR QUÉ iKansas?

iKansas es de fácil mantenimiento. Nos permite sustituir las válvulas de paso instaladas sin necesidad de romper la pared gracias a su sistema de entrada frontal.

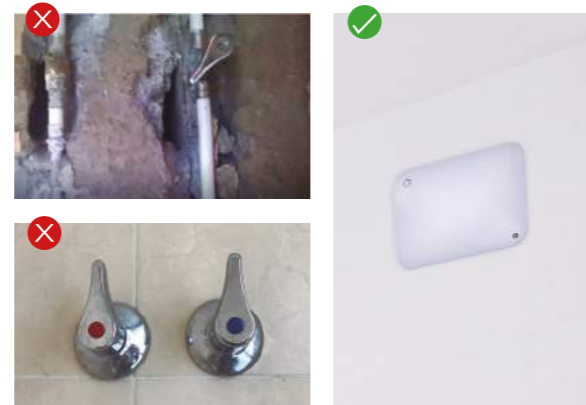

SISTEMA DE AGUA SANITARIA

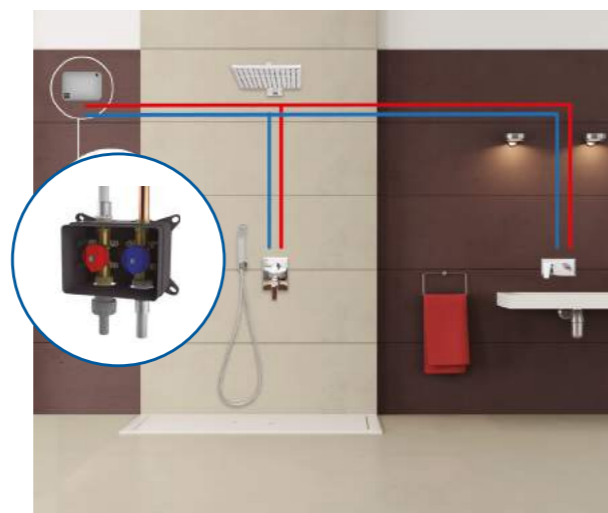
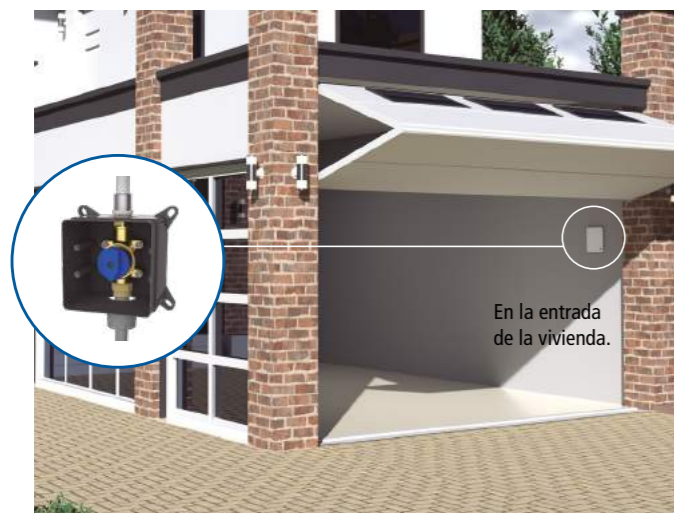

DETALLES TÉCNICOS / COMPATIBILIDAD DE TUBERÍAS



REQUISITOS DE INSTALACIÓN

Tornillería para su montaje incluida

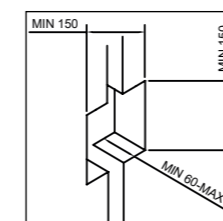

Vídeo de instalación iKansas 1 vía

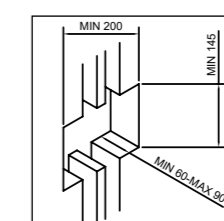

Vídeo de instalación iKansas 2 vías





VÁLVULA DE COMPUERTA

La válvula de compuerta Sthanca es del tipo multivuelta, en la cual se cierra el paso del fluido con un obturador vertical de caras planas (compuesto por un núcleo de latón recubierto por caucho vulcanizado en NBR), que se desliza en ángulo recto sobre los asientos. La calidad del caucho garantiza una muy ligera deformación, con lo que se obtiene una obturación óptima. Evita que se adhieran las partículas que pueda llevar el fluido.

- Este tipo de válvula se recomienda para servicios donde se necesita una apertura o cierre sin estrangulación (paso total), para uso poco frecuente y donde se necesita una resistencia mínima a la circulación.
 - Las válvulas de compuerta son bidireccionales, lo que indica que es indiferente por donde entra el fluido. Pueden instalarse tanto en posición vertical como en horizontal.
 - También hay que diferenciar las válvulas de compuerta con el husillo interior (fijo), de las que llevan el husillo exterior ascendente. La gama Sthanca, es del tipo de husillo interior, el eje no sobresale por encima del volante y cuando las accionamos sólo sube el obturador vertical de la válvula.
 - Se caracterizan por su poca pérdida de carga. Su principal aplicación es en servicios generales de agua fría y caliente, canalización de agua potable, residual y riego.
 - La apertura de la válvula se realiza en sentido contrario a las agujas del reloj.
 - Las ventajas de esta válvula es su alta capacidad de flujo, cierre elástico hermético, bajo costo, de diseño y funcionamiento sencillos.
- La torreta es intercambiable sin necesidad de desmontar la válvula de la instalación, facilitando así el mantenimiento.

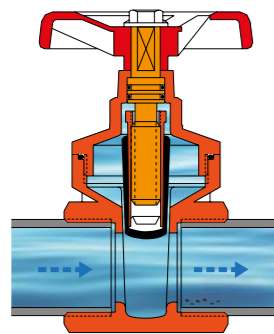

Paso del fluido
(Compuerta u obturador en la parte superior)

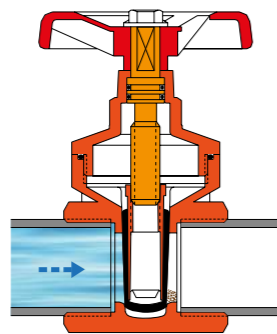

Bloqueado el paso del agua
(Compuerta u obturador en la parte inferior)



Diseño actual
1/2" - 1 1/4" volante plástico
1 1/2" - 4" volante metálico

VÁLVULAS DE RETENCIÓN

Posibilidad de instalación en posición vertical. Permite el paso del fluido en un sentido y lo restringe en sentido inverso. Solución eficaz y libre de mantenimiento. Puede utilizarse en una gran variedad de aplicaciones; sistemas de agua fría y caliente, sistemas de calefacción, equipos de bombeo de agua, grupos de presión y en líneas de proceso. Hay que instalar siempre la válvula en el sentido de la flecha que tiene el cuerpo de la válvula. Facilita el correcto funcionamiento de los equipos de bombeo, al mantener fluido en un extremo de la línea.

VÁLVULA KENT

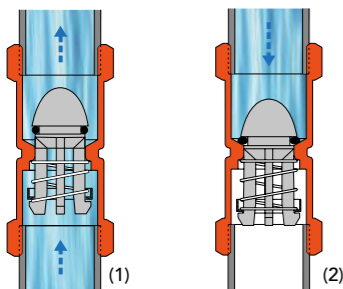

VÁLVULA NY

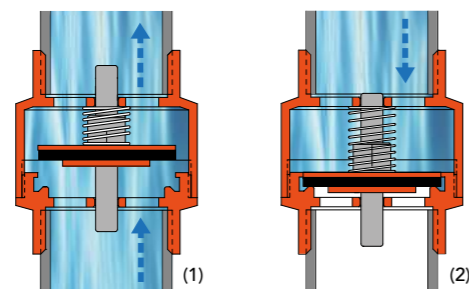

- (1) Paso del fluido
(Flujo según la dirección de la flecha en la válvula)
- (2) Bloqueado el paso del agua
(Flujo en dirección contraria a la flecha de la válvula)



VÁLVULA DE CLAPETA

Esta válvula siempre debe instalarse en posición horizontal, con la tapa / tuerca hacia arriba. Permite el paso del fluido en un sentido y lo restringe en sentido inverso.

Solución eficaz y libre de mantenimiento.

Puede utilizarse en una gran variedad de aplicaciones; sistemas de agua fría y caliente, sistemas de calefacción, equipos de bombeo y en líneas de proceso. Hay que instalar siempre la válvula en el sentido de la flecha que hay en el cuerpo de la válvula. Facilita el correcto funcionamiento de los equipos de bombeo, al mantener fluido en un extremo de la línea.

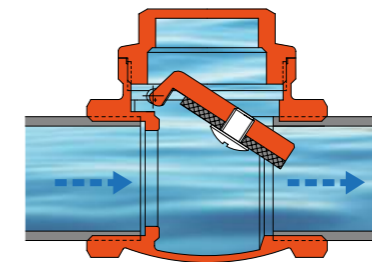

Paso del fluido
(Flujo según la dirección de la flecha en la válvula)

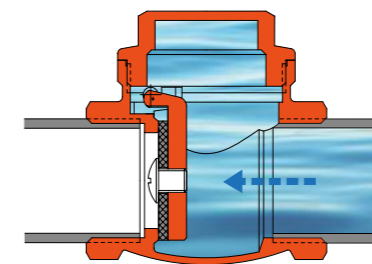

Bloqueado el paso del agua
(Flujo en dirección contraria a la flecha de la válvula)

FILTRO EN Y

Filtro de asiento inclinado. Por su diseño y materiales es el más comúnmente utilizado en instalaciones de agua potable. En la derivación de la "y" se aloja la malla, que retiene las impurezas aguas abajo.

Su misión es retener residuos del agua que puedan ocasionar que se obstruyan dar lugar las canalizaciones y provocar averías en los diversos dispositivos montados en la instalación.

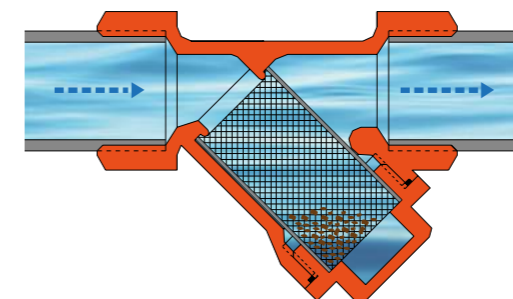

Fluido según la dirección de la flecha, los residuos se acumulan en el depósito.

Tubería Multicapa BetaSkin-S PEXb/Al/PE

BetaSkin-S es una gama completa de tubería multicapa, con diámetros desde 16 mm hasta 63 mm. Están fabricadas en polietileno reticulado por el método de silano con un núcleo de aluminio más ligero (PEXb/Al/PE), para proporcionar más resistencia en altas temperaturas y presiones y una mayor flexibilidad en el manejo de la tubería.

La capa de aluminio garantiza la estanqueidad al oxígeno y las propiedades de estabilidad dimensional de la tubería. Al combinar las cualidades del tubo metálico y el plástico, el tubo multicapa es fácilmente deformable pero mantiene la posición dada, hecho que lo convierte en una solución óptima para todo tipo de instalaciones.

Al ser un sistema de tubería flexible y de fácil montaje, se reduce el tiempo de mano de obra y accesorios de la instalación. Las pruebas de envejecimiento y durabilidad (realizadas según la norma UNE-EN ISO 21003) garantizan una vida superior a 50 años.

Los tubos se fabrican y están certificados según la norma UNE-EN ISO 21003. Están disponibles en rollo y barra.



5 CAPAS

BETASKIN-S: 5 CAPAS

1. PE-Xb
2. Adhesivo
3. Aluminio * : 0.25mm (ø16)
4. Adhesivo
5. PE

Aplicaciones

	Agua potable
	Agua caliente sanitaria
	Calefacción
	Suelo radiante
	Agua helada
	Instalación solar
	Aguas pluviales
	Agua industrial
	Aire comprimido seco
	Aire compr. lubricado
	Gas
	Carburante
	GLP

Aplicaciones compatibles con el tubo multicapa
Aplicaciones incompatibles con el tubo multicapa

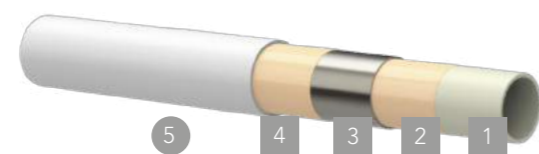

Ventajas

- Resistente a la temp. y presión.
- Mínima dilatación lineal.
- Resistente a la corrosión.
- Memoria de forma.
- Resistencia al desgaste.
- Barrera de oxígeno.
- Ligero y manejable.
- Reducción de ruido.

Características

- Disponible desde 16 mm hasta 63 mm
- 5 capas; Polietileno reticulado / Adhesivo / Aluminio / Adhesivo / Polietileno.
- Capa de aluminio soldada longitudinalmente a testa. Capa de aluminio solapada para las dimensiones 40,50 y 63mm.
- Mínimo espesor de aluminio 0,25 mm.

BetaSkin-S es adecuado para todas las aplicaciones de fontanería y calefacción. Los tubos se pueden utilizar en las nuevas instalaciones, así como para la renovación. Puede instalarse empotrada o a la vista.

Sistema certificado según la norma UNE-EN ISO 21003 en combinación con los accesorios MultiStandard y MultiStandard Plus.

Aplicación	Temperatura de servicio	Presión de servicio
Agua sanitaria	-10°C a +95°C	10 bar
Calefacción y refrigeración	-10°C a +95°C	10 bar
Agua de lluvia	-10°C a +95°C	10 bar
Aire comprimido seco	Temperatura ambiente	10 bar

* Capa de aluminio de mayor espesor: mejora de prestaciones y durabilidad superior.

Diámetro tubería (mm)	16	20	25	32	40	50	63
Diámetro interior (mm)	12.0	16.0	20.0	26.0	32.0	41.0	51.0
Espesor de la pared (mm)	2.0	2.0	2.5	3.0	4.0	4.5	6.0
Espesor del aluminio (mm)	0.25	0.3	0.35	0.5	0.4	0.5	0.5
Mínimo radio de curvatura manual - Muelle exterior (mm)	≥ 5xD	≥ 5xD	≥ 5xD	-	-	-	-
Mínimo radio de curvatura manual - Muelle interior (mm)	≥ 3xD	≥ 3xD	≥ 3xD	-	-	-	-
Peso (g/m)	110	147	230	366	500	750	1.10
Volumen de agua (l/m)	0.113	0.21	0.314	0.53	0.90	1.42	2.24

Certificaciones



TUBERÍA MULTICAPA

TUBERÍA MULTICAPA PE-XB/AL/PE

BetaSkin-S

TUBERÍA EN ROLLOS



Descargar Ficha Técnica



Ø	REF.	€ rollo	Palet	L
16x2	F65200	250,76	9	100 m
20x2	F65202	358,03	6	100 m
25x2,5	F65203	288,94	5	50 m
32x3	F65204	467,00	5	50 m



TUBERÍA EN TIRAS



Descargar Ficha Técnica



Ø	REF.	€	Tiras	L
16x2	F65571	9,86	50	3 m
20x2	F65572	13,18	35	3 m
25x2,5	F65573	22,77	18	3 m
32x3	F65574	36,80	12	3 m
40x4	F65575	48,10	5	3 m
50x4,5	F65576	70,05	5	3 m
63x6	F65217 ¹	136,33	3	4 m



¹ Producto sujeto a condiciones especiales de transporte. Consultar

Tubería Multicapa BetaSkin-S PERT/AL/PERT

Standard Hidráulica dispone de una gama completa de tubería Pert-Al-Pert, con diámetros desde 16 mm hasta 32mm. Están fabricadas en polietileno reticulado con un núcleo de aluminio más ligero (PERT-AL-PERT), para proporcionar más resistencia en altas temperaturas y presiones y una mayor flexibilidad en el manejo de la tubería.

La capa de aluminio garantiza la estanqueidad al oxígeno y las propiedades de estabilidad dimensional de la tubería. Al combinar las cualidades del tubo metálico y el plástico, esta tubería es fácilmente deformable, pero mantiene la posición dada, hecho que lo convierte en una solución óptima para todo tipo de instalaciones.

Al ser un sistema de tubería flexible y de fácil montaje, se reduce el tiempo de mano de obra y accesorios de la instalación. Las pruebas de envejecimiento y durabilidad (realizadas según la norma UNE-EN ISO 21003) garantizan una vida superior a 50 años.

Los tubos se fabrican y están certificados según la norma UNE-EN ISO 21003. Están disponibles en rollo y barra.



5 CAPAS

BETASKIN-S: 5 CAPAS

1. PERT
2. Adhesivo
3. Aluminio
4. Adhesivo
5. PERT



Aplicaciones

	Agua potable
	Agua caliente sanitaria
	Calefacción
	Suelo radiante
	Agua helada
	Instalación solar
	Aguas pluviales
	Agua industrial
	Aire comprimido seco
	Aire compr. lubricado
	Gas
	Carburante
	GLP

Aplicaciones compatibles con el tubo multicapa
Aplicaciones incompatibles con el tubo multicapa

Ventajas

- Fácil de doblar y de peso ligero.
- Resistencia a altas temperaturas, altas presiones y a la corrosión.
- Excelente rendimiento.
- Se puede utilizar para el transporte de fluidos como agua fría y caliente.
- Se puede utilizar como manguito roscado debido a su efecto de protección eléctrica y su efecto de protección magnética.
- Fácil de cortar, procesar, se puede conectar con accesorios especiales sin hebilla roscada, ahorro costos de construcción en un 80%.

Características

- Disponible desde 16 mm hasta 32 mm.
- 5 capas: Polietileno reticulado/Adhesivo/Aluminio/Adhesivo/ Polietileno reticulado.
- Capa de aluminio soldada longitudinalmente a testa.
- Mínimo espesor de aluminio 0,25 mm.
- Conductividad térmica: 0.45 W/(mk)
- Coeficiente de dilatación térmica: 0.025 mm/(mk)

BetaSkin-S es adecuado para todas las aplicaciones de fontanería y calefacción. Los tubos se pueden utilizar en las nuevas instalaciones, así como para la renovación. Puede instalarse empotrada o a la vista.

Sistema certificado según la norma UNE-EN ISO 21003 en combinación con los accesorios MultiStandard.

Aplicación	Temperatura de servicio	Presión de Servicio
Agua sanitaria	-10°C a +95°C	10 bar
Calefacción y refrigeración	-10°C a +95°C	10 bar
Agua de lluvia	-10°C a +95°C	10 bar
Aire comprimido seco (*)	Temperatura ambiente	10 bar

* Libre de aceite

	16	20	25	32
Diámetro tubería (mm)	16	20	25	32
Diámetro interior (mm)	12.0	16.0	20.0	26.0
Espesor de la pared (mm)	2.0	2.0	2.5	3.0
Espesor del aluminio (mm)	0.25	0.3	0.35	0.5
Mínimo radio de curvatura manual - Muelle exterior (mm)	≥ 5xD	≥ 5xD	≥ 5xD	≥ 5xD
Peso (g/m)	103	133	228	354
Volumen de agua (l/m)	0.113	0.21	0.314	0.53

Certificaciones



TUBERÍA MULTICAPA

TUBERÍA MULTICAPA PERT/AL/PERT

BetaSkin-S

TUBERÍA EN ROLLOS



Descargar Ficha Técnica



Ø	REF.	€ rollo	Palet	L
16x2	F67200	231,65	42	100 m
20x2	F67201	294,18	28	100 m
25x2,5	F67202	251,64	22	50 m
32x3	F67203	416,66	20	50 m



TUBERÍA EN TIRAS



Descargar Ficha Técnica



Ø	REF.	€	Bolsa	L
16x2	F67210	7,66	50	3 m
20x2	F67211	9,72	35	3 m
25x2,5	F67212	16,61	18	3 m
32x3	F67213	27,49	12	3 m



TUBERÍA EN ROLLOS



Descargar Ficha Técnica



Ø	REF.	€ rollo	L
16x2	F67220	148,63	50 m
20x2	F67221	194,75	50 m
25x2,5	F67222	146,06	25 m
32x3	F67223	294,69	25 m



TUBERÍA EN ROLLOS



Descargar Ficha Técnica



Ø	REF.	€ rollo	L
16x2	F67225	148,63	50 m
20x2	F67226	194,75	50 m
25x2,5	F67227	146,06	25 m
32x3	F67228	294,69	25 m



Accesorios a prensar para tubería multicapa y PE-X. MultiStandard Plus

No es necesario elegir entre calidad y eficiencia, con nuestro sistema MultiStandard Plus se pueden tener ambas.

Los sistemas ofrecen una de las más amplias gamas del mercado. Accesorios fabricados y certificados según la norma UNE-EN ISO 21003.

Aplicaciones

	Agua potable
	Agua caliente sanitaria
	Calefacción
	Suelo radiante
	Agua helada
	Instalación solar
	Aguas pluviales
	Agua industrial
	Aire comprimido seco
	Aire compr. lubricado
	Gas
	Carburante
	GLP



MultiStandard Plus ø16 a ø32

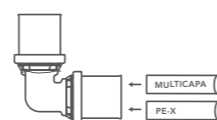

MULTITUBERÍA



PERFIL DE PRENSAR U, TH, RFz y H MultiStandard Plus

Ventajas

- El sistema de prensar es rápido, económico, versátil y seguro.
- Diseño con junta tórica protegida durante el montaje.
- Visor óptico para comprobar la correcta instalación del tubo.
- Embolsado individual.

Características

- Accesorio compatible con tubería multicapa y PE-X (MultiStandard Plus)
- Anillo antielectrólisis de color gris.
- Accesorios de latón desde 16 hasta 32 mm.
- Junta tórica en EPDM de alta calidad.
- Superficie en contacto con el agua sin niquelar, según normas europeas para sistemas de agua potable.

MultiStandard Plus para aplicaciones de agua es ideal para instalaciones de agua sanitaria y calefacción. Se deben usar solo con tubería multicapa BetaSkin-S o tubería PE-X SthPex-a de Standard Hidráulica.

Sistema certificado según la norma UNE-EN ISO 21003 en combinación con la tubería multicapa BetaSkin-S.

Certificaciones



ACCESORIOS PRENSAR MULTISTANDARD PLUS

CODO

MultiStandard Plus

CODO 90°



Descargar Ficha Técnica



Ø1	REF.	€	Bolsa	📦
16x2	F65600	5,33	10	180
20x2	F65601	7,11	10	150
25x2,5	F65602	11,35	10	90
32x3	F65604	19,10	10	60



Nota: Para presentaciones de ø40, ø50 y ø63 revisar la sección de accesorios de unión MultiStandard.

CODO 90° TERMINAL HEMBRA



Descargar Ficha Técnica



Ø1	Ø2	REF.	€	Bolsa	📦
16	1/2"	F65605	5,36	10	220
20	1/2"	F65606	6,81	10	170
20	3/4"	F65607	7,79	10	140
25	3/4"	F65608	11,47	10	100
32	1"	F65610	20,27	10	70



Nota: Para presentación de ø40 revisar la sección de accesorios de unión MultiStandard.

CODO 90° TERMINAL MACHO



Descargar Ficha Técnica



Ø1	Ø2	REF.	€	Bolsa	📦
16	1/2"	F65611	6,60	10	220
20	1/2"	F65612	9,23	10	180
25	3/4"	F65614	10,93	10	110



CODO BASE FIJACIÓN



Descargar Ficha Técnica



Ø1	Ø2	REF.	€	Bolsa	📦
16	1/2"	F65619	8,86	5	120
20	1/2"	F65620	10,42	5	110



ACCESORIOS PRENSAR MULTISTANDARD PLUS

CODO

MultiStandard Plus

CODO TUERCA MOVIL HEMBRA



Descargar Ficha Técnica



Ø1	Ø2	REF.	€	Bolsa	📦
16	1/2"	F65720	8,56	10	200
20	1/2"	F65721	11,98	10	160
20	3/4"	F65723	12,04	10	160
25	3/4"	F65722	14,38	10	90



TE

MultiStandard Plus

TE IGUAL



Descargar Ficha Técnica



Ø1	REF.	€	Bolsa	📦
16x2	F65623	6,83	10	110
20x2	F65624	9,25	10	100
25x2,5	F65625	17,28	10	60
32x3	F65627	31,28	10	40



Nota: Para presentaciones de ø40 y ø50 revisar la sección de accesorios de unión MultiStandard.

TE REDUCIDA



Descargar Ficha Técnica



Ø1	Ø2	Ø3	REF.	€	Bolsa	📦
16	20	16	F65628	8,35	5	100
20	16	16	F65629	8,35	5	100
20	16	20	F65630	8,61	5	100
20	20	16	F65631	8,61	5	100
20	25	20	F65697	13,13	5	70
25	16	20	F65698	13,13	5	70
25	16	25	F65632	13,01	5	70
25	20	20	F65633	13,13	5	70
25	20	25	F65634	13,69	5	70
25	25	20	F65635	13,69	5	70
32	20	32	F65641	24,93	5	50
32	25	25	F65699	25,36	5	45
32	25	32	F65642	25,36	5	45



ACCESORIOS PRENSAR MULTISTANDARD PLUS

TE

MultiStandard Plus

TE SALIDA ROSCA HEMBRA



Descargar Ficha Técnica



Ø1	Ø2	Ø3	REF.	€	Bolsa	📦
16	1/2"	16	F65644	7,63	10	120
20	1/2"	20	F65645	9,87	10	100
25	3/4"	25	F65648	19,27	10	60
32	3/4"	32	F65650	26,63	10	50



Nota: Para presentaciones de ø40, ø50 y ø63 revisar la sección de accesorios de unión MultiStandard.

MANGUITO

MultiStandard Plus

MANGUITO UNIÓN



Descargar Ficha Técnica



Ø1	REF.	€	Bolsa	📦
16x2	F65653	4,33	10	240
20x2	F65654	5,65	10	200
25x2,5	F65655	9,76	10	100
32x3	F65657	15,56	10	90



Nota: Para presentaciones de ø40 y ø50 revisar la sección de accesorios de unión MultiStandard.

MANGUITO REDUCCIÓN



Descargar Ficha Técnica



Ø1	Ø2	REF.	€	Bolsa	📦
20	16	F65658	5,50	10	200
25	16	F65659	8,37	5	150
25	20	F65660	9,39	5	140
32	20	F65664	12,13	5	110
32	25	F65665	14,82	5	100



Nota: Para presentaciones de ø50 y ø63 revisar la sección de accesorios de unión MultiStandard.

ACCESORIOS PRENSAR MULTISTANDARD PLUS

RACOR

MultiStandard Plus

RACOR FIJO HEMBRA



Descargar Ficha Técnica



Ø1	Ø2	REF.	€	Bolsa	📄
16	1/2"	F65667	4,96	10	240
20	1/2"	F65668	5,93	10	220
20	3/4"	F65669	6,50	10	180
25	3/4"	F65670	10,22	10	150
25	1"	F65672	11,18	10	120
32	1"	F65674	17,13	10	100



Nota: Para presentaciones de ø40 y ø50 revisar la sección de accesorios de unión MultiStandard.

RACOR FIJO MACHO



Descargar Ficha Técnica



Ø1	Ø2	REF.	€	Bolsa	📄
16	1/2"	F65675	3,93	10	240
16	3/4"	F65676	5,22	10	220
20	1/2"	F65677	5,82	10	220
20	3/4"	F65678	6,19	10	200
25	3/4"	F65680	11,73	10	170
25	1"	F65682	12,39	10	100
32	1"	F65684	15,60	10	100



Nota: Para presentaciones de ø40, ø50 y ø63 revisar la sección de accesorios de unión MultiStandard.

ACCESORIOS PRENSAR MULTISTANDARD PLUS

RACOR DE TRANSICIÓN

MultiStandard Plus

RACOR TRANSICIÓN SOLDAR COBRE/ MULTICAPA



Descargar Ficha Técnica



Ø1	Ø2	REF.	€	Bolsa	📄
15Cu	16x2	F65694	5,65	10	220
15Cu	20x2	F65695	7,11	10	200
18Cu	20x2	F65696	7,54	10	200



RACOR ROSCADO MÓVIL HEMBRA



Descargar Ficha Técnica



Ø1	Ø2	REF.	€	Bolsa	📄
16	1/2"	F65685	5,70	10	220
20	1/2"	F65686	6,84	10	200
20	3/4"	F65687	7,48	10	180
25	3/4"	F65688	11,76	10	160
25	1"	F65690	12,86	10	120
32	1"	F65700	18,85	10	120



TAPÓN

MultiStandard Plus

TAPÓN TERMINAL



Descargar Ficha Técnica



Ø1	REF.	€	Bolsa	📄
16x2	F65692	2,72	10	260
20x2	F65693	4,94	10	250



Accesorios a prensar para tubería multicapa y PE-X. MultiStandard

Los accesorios de unión a prensar MultiStandard combinan calidad y eficiencia. El sistema ofrece una de las más amplias gamas del mercado. Los accesorios son fabricados y certificados según la norma UNE-EN ISO 21003.

Se dispone de una gama de accesorios de latón de 16 hasta 63 mm, con junta tórica en EPDM de alta calidad.

Además, se pueden utilizar diferentes tipos de perfiles de prensado, tal y como indica la siguiente figura. En los sistemas MultiStandard, se utiliza el prensado U para el tubo Multicapa y el prensado RF-z para el tubo PE-X.

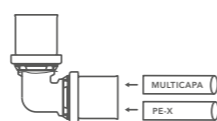

MULTITUBERÍA



PERFIL DE PRENSAR U y RFz MultiStandard



MultiStandard ø16 a ø63

Aplicaciones

	Agua potable
	Agua caliente sanitaria
	Calefacción
	Suelo radiante
	Agua helada
	Instalación solar
	Aguas pluviales
	Agua industrial
	Aire comprimido seco
	Aire compr. lubricado
	Gas
	Carburante
	GLP

Ventajas

- El sistema de prensar es rápido, económico, versátil y seguro.
- Diseño con junta tórica protegida durante el montaje.
- Tapones de protección en grandes diámetros (40, 50 y 63 mm) para evitar que se introduzca suciedad en el interior del accesorio.
- Visor óptico para comprobar la correcta instalación del tubo.
- Embolsado individual.

Características

- Accesorio compatible con tubería multicapa y PE-X
- La estanqueidad se garantiza mediante juntas tóricas en EPDM de alta calidad.
- Accesorios de latón (UNE-EN 12164 – 12165) desde 16 hasta 63mm.
- Acabado en latón.
- Anillo antielectrólisis de color gris.

MultiStandard es ideal para aplicaciones de agua sanitaria y calefacción. Se debe usar solamente con tubería multicapa Betaskin-S o tubería PE-X SthPex-a de Standard Hidráulica.

Sistema certificado según la norma UNE-EN ISO 21003 en combinación con la tubería multicapa BetaSkin-S PERT/AL/PERT

Certificaciones



ACCESORIOS PRENSAR MULTISTANDARD

CODO

MultiStandard

CODO 90°



NEW

AENOR
SISTEMAS DE TUBERÍAS PLÁSTICAS

Descargar Ficha Técnica

Ø1	REF.	€	Bolsa	📦
16x2	F67128	4,09	10	200
20x2	F67129	5,11	10	140
25x2,5	F67130	8,37	10	90
32x3	F67131	14,07	10	60
40x4	F65475	34,80	-	32
50x4,5	F65476	45,42	-	24
63x6	F65477	95,27	-	10



CODO 90° TERMINAL HEMBRA



NEW

AENOR
SISTEMAS DE TUBERÍAS PLÁSTICAS

Descargar Ficha Técnica

Ø1	Ø2	REF.	€	Bolsa	📦
16	1/2"	F67132	4,48	10	230
16	3/4"	F67133	6,33	10	210
20	1/2"	F67134	5,26	10	200
20	3/4"	F67135	6,43	10	150
25	1/2"	F67136	7,31	10	140
25	3/4"	F67137	8,28	10	120
25	1"	F67138	11,20	10	100
32	3/4"	F67139	12,18	10	90
32	1"	F67140	12,52	10	80
40	1 1/4"	F65478	30,35	-	40



CODO 90° TERMINAL MACHO



NEW

AENOR
SISTEMAS DE TUBERÍAS PLÁSTICAS

Descargar Ficha Técnica

Ø1	Ø2	REF.	€	Bolsa	📦
16	1/2"	F67141	4,09	10	230
16	3/4"	F67142	5,84	10	210
20	1/2"	F67143	4,87	10	200
20	3/4"	F67144	7,79	10	180
25	1/2"	F67145	7,79	10	120
25	3/4"	F67146	7,79	10	120
25	1"	F67147	10,71	10	90
32	3/4"	F67148	11,30	10	80
32	1"	F67149	13,63	10	70



CODO BASE FIJACIÓN



NEW

AENOR
SISTEMAS DE TUBERÍAS PLÁSTICAS

Descargar Ficha Técnica

Ø1	Ø2	REF.	€	Bolsa	📦
16	1/2"	F67150	6,43	5	110
20	1/2"	F67151	7,15	5	100
20	3/4"	F67152	10,23	5	90
25	3/4"	F67153	12,18	5	80
25	1"	F67154	15,58	5	65



ACCESORIOS PRENSAR MULTISTANDARD

TE

MultiStandard

TE IGUAL

NEW



Descargar Ficha Técnica



Ø1	REF.	€	Bolsa	📦
16x2	F67155	5,75	10	150
20x2	F67156	7,40	10	110
25x2,5	F67157	12,66	10	60
32x3	F67158	19,48	10	40
40x4	F65481	48,59	-	24
50x4,5	F65482	73,00	-	16
63x6	F65483	137,33	-	5



TE REDUCIDA

NEW



Descargar Ficha Técnica



Ø1	Ø2	Ø3	REF.	€	Bolsa	📦
16	20	16	F67159	6,62	5	120
16	25	16	F67160	9,26	5	100
20	16	16	F67161	6,53	5	120
20	16	20	F67162	6,92	5	110
20	20	16	F67163	7,26	5	110
20	25	20	F67164	9,26	5	90
25	16	16	F67165	9,74	5	100
25	16	20	F67166	8,87	5	100
25	16	25	F67167	10,23	5	80
25	20	16	F67168	10,23	5	100
25	20	20	F67169	9,45	5	100
25	20	25	F67170	10,91	5	80
25	25	16	F67171	12,18	5	70
25	25	20	F67172	10,91	5	80
25	32	25	F67173	17,53	5	50
32	20	20	F67174	14,12	5	70
32	20	32	F67175	15,58	5	50
32	25	20	F67176	16,07	5	50
32	25	25	F67177	15,58	5	50
32	25	32	F67178	17,19	5	50
32	32	20	F67179	18,50	5	50
32	32	25	F67180	19,97	5	40



ACCESORIOS PRENSAR MULTISTANDARD

TE

MultiStandard

TE SALIDA ROSCA HEMBRA

NEW



Descargar Ficha Técnica



Ø1	Ø2	REF.	€	Bolsa	📦
16	1/2"	F67181	6,33	10	150
16	3/4"	F67182	8,76	10	120
20	1/2"	F67183	7,50	10	140
20	3/4"	F67184	9,74	10	100
25	1/2"	F67185	11,69	10	80
25	3/4"	F67186	11,69	10	80
25	1"	F67187	15,58	10	60
32	3/4"	F67188	16,55	10	60
32	1"	F67189	20,45	10	40
40	1"	F65486	37,74	-	36
50	1 1/4"	F65484	45,33	-	20
63	1 1/2"	F65485	119,88	-	12



MANGUITO

MultiStandard

MANGUITO UNIÓN

NEW



Descargar Ficha Técnica



Ø1	REF.	€	Bolsa	📦
16x2	F67101	3,02	10	250
20x2	F67102	3,90	10	200
25x2,5	F67103	6,62	10	140
32x3	F67104	10,23	10	100
40x4	F65460	33,87	-	55
50x4,5	F65461	47,81	-	36
63x6	F65462	75,71	-	16



MANGUITO REDUCCIÓN

NEW



Descargar Ficha Técnica



Ø1	Ø2	REF.	€	Bolsa	📦
20	16	F67105	3,61	10	200
25	16	F67106	5,17	5	150
25	20	F67107	5,65	5	150
32	20	F67108	7,89	5	110
32	25	F67109	9,06	5	100
40	25	F65463	32,28	-	60
40	32	F65464	32,78	-	60
50	32	F65465	41,83	-	48
50	40	F65466	41,45	-	36
63	50	F65468	58,38	-	16



ACCESORIOS PRENSAR MULTISTANDARD

RACOR

MultiStandard

RACOR FIJO HEMBRA

NEW



Descargar Ficha Técnica



Ø1	Ø2	REF.	€	Bolsa	📄
16	1/2"	F67119	3,90	10	260
16	3/4"	F67120	5,36	10	240
20	1/2"	F67121	4,28	10	250
20	3/4"	F67122	5,21	10	200
25	1/2"	F67123	6,33	10	180
25	3/4"	F67124	6,62	10	160
25	1"	F67125	8,09	10	140
32	3/4"	F67126	9,26	10	120
32	1"	F67127	9,65	10	100
40	1 1/2"	F65472	31,24	-	50
40	1 1/4"	F65487	30,48	-	50
50	1 1/2"	F65473	40,67	-	48
63	2"	F65474	52,32	-	20



RACOR FIJO MACHO

NEW



Descargar Ficha Técnica



Ø1	Ø2	REF.	€	Bolsa	📄
16	1/2"	F67110	3,51	10	270
16	3/4"	F67111	4,39	10	220
20	1/2"	F67112	3,70	10	260
20	3/4"	F67113	4,78	10	220
25	1/2"	F67114	4,87	10	200
25	3/4"	F67115	5,84	10	180
25	1"	F67116	7,98	10	140
32	3/4"	F67117	9,54	10	120
32	1"	F67118	9,26	10	120
40	1 1/4"	F65469	29,67	-	72
50	1 1/2"	F65470	40,08	-	48
63	2"	F65471	61,69	-	20



RACOR TRANSICIÓN

MultiStandard

RACOR ROSCADO MÓVIL HEMBRA

NEW



Descargar Ficha Técnica



Ø1	Ø2	REF.	€	Bolsa	📄
16	1/2"	F67192	4,34	10	200
16	3/4"	F67193	6,33	10	200
20	1/2"	F67194	5,20	10	200
20	3/4"	F67195	5,69	10	180
25	1/2"	F67196	11,20	10	100
25	3/4"	F67197	7,82	10	150
25	1"	F67198	9,78	10	90
32	1"	F67199	14,33	10	80



ACCESORIOS PRENSAR MULTISTANDARD

TAPÓN

MultiStandard

TAPÓN TERMINAL

NEW



Descargar Ficha Técnica



Ø1	REF.	€	Bolsa	📄
16x2	F67190	1,75	10	350
20x2	F67191	2,34	10	300



Accesorios de compresión para multicapa. TurboSkin

Los accesorios de unión de compresión para su utilización con tubería multicapa combinan fiabilidad y seguridad, con una fácil instalación.



COMPRESIÓN

Aplicaciones

	Agua potable
	Agua caliente sanitaria
	Calefacción
	Suelo radiante
	Agua helada
	Instalación solar
	Aguas pluviales
	Agua industrial
	Aire comprimido seco
	Aire compr. lubricado
	Gas
	Carburante
	GLP

Aplicaciones compatibles con el tubo multicapa
Aplicaciones incompatibles con el tubo multicapa



1. Junta tórica en EPDM
2. Latón de alta calidad CW617N

Ventajas

- Fácil de utilizar; no se necesita ninguna herramienta especial, solo llaves fijas.
- Versátil; adecuado para todo tipo de reparaciones.

Características

- Acabado exterior niquelado. Superficie en contacto con el agua sin niquelar, según normas europeas para sistemas de agua potable
- Accesorios de compresión para tubería multicapa desde 16 mm hasta 25 mm.
- Junta tórica de alta calidad en EPDM.

Los accesorios de compresión TurboSkin son desmontables y por lo tanto, no se pueden instalar en los elementos estructurales (por ejemplo, empotrados en la pared o el suelo).

Los accesorios de compresión solo se pueden utilizar en instalaciones vistas o que puedan ser accesibles.

Son adecuados para obra nueva, reformas y mantenimiento.

Se pueden utilizar con tubería multicapa de Standard Hidráulica.

Instalación

1. Cortar el tubo de forma perpendicular (90°) al eje, usando un cortatubos.
2. Calibrar el tubo usando herramientas Standard Hidráulica.
3. Montar la tuerca y el anillo en la tubería. Deslizar el cuerpo del accesorio dentro de la tubería, hasta que llegue al tope, para asegurar el apriete.
4. Apretar las tuercas firmemente, sin torcer el tubo.

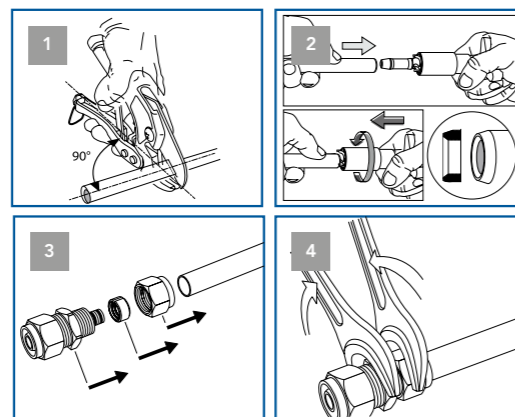

PAR DE APRIETE:
Par medio aconsejado:
30Nm para Ø 16mm a 25mm

Condiciones de servicio

- Temp. máxima: 95°C a 10 bar
- Máxima presión: 12 bar a 70°C

Las tuberías multicapa deben cumplir con las dimensiones indicadas en las siguientes tablas.

Tubería multicapa			
Ø Externo (mm)	16	20	25
Espesor (mm)	2	2	2,5
Ø Interno (mm)	12	16	20

ACCESORIOS MULTICAPA COMPRESIÓN

CODO

TurboSkin

CODO IGUAL 90°

9463



Descargar Ficha Técnica



Ø1	REF.	€	Bolsa	📄
16x2	S350112	6,12	5	175
20x2	S350113	8,52	5	150
25x2,5	S350209	13,00	5	100



CODO ROSCADO 90° HEMBRA

9465



Descargar Ficha Técnica



Ø1	Ø2	REF.	€	Bolsa	📄
16x2	1/2"	S350105	5,00	5	175
16x2	3/4"	S350103	8,55	-	20
20x2	1/2"	S350116	7,03	5	150
20x2	3/4"	S350104	7,61	5	150



CODO ROSCADO 90° MACHO

9464



Descargar Ficha Técnica



Ø1	Ø2	REF.	€	Bolsa	📄
16x2	1/2"	S350114	5,54	5	180
20x2	1/2"	S350115	6,18	5	150

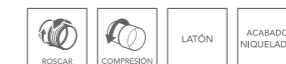

CODO PLACA 90° HEMBRA

9466



Descargar Ficha Técnica



Ø1	Ø2	REF.	€	Bolsa	📄
16x2	1/2"	S350092	6,82	5	150
20x2	1/2"	S350093	8,63	5	120



ACCESORIOS MULTICAPA COMPRESIÓN

TE

TurboSkin

TE IGUAL

9467



Descargar Ficha Técnica



Ø1	REF.	€	Bolsa	📄
16x2	S350091	9,16	5	140
20x2	S350117	12,57	5	100
25x2,5	S350210	20,77	5	50



TE REDUCIDA

9467R



Descargar Ficha Técnica



Ø1	Ø2	Ø3	REF.	€	Bolsa	📄
20x2	16x2	16x2	S350201	11,18	5	100
20x2	16x2	20x2	S350203	11,72	5	100
20x2	20x2	16x2	S350202	12,14	5	100



TE ROSCADA HEMBRA

9469



Descargar Ficha Técnica



Ø1	Ø2	REF.	€	Bolsa	📄
16x2	1/2"	S350118	8,63	5	150
20x2	1/2"	S350119	11,08	5	100



ACCESORIOS MULTICAPA COMPRESIÓN

MANGUITO

TurboSkin

MANGUITO IGUAL

9461



Descargar Ficha Técnica



Ø1	REF.	€	Bolsa	📄
16x2	S350108	5,65	5	200
20x2	S350109	8,52	5	150
25x2,5	S350223	13,63	5	35



MANGUITO ROSCADO MACHO

9460



Descargar Ficha Técnica



Ø1	Ø2	REF.	€	Bolsa	📄
16x2	1/2"	S350106	3,30	5	200
16x2	3/4"	S350100	5,17	5	200
20x2	1/2"	S350107	4,90	5	200
20x2	3/4"	S350205	5,17	5	175
25x2,5	3/4"	S350225	8,95	5	130



MANGUITO ROSCADO HEMBRA

9462



Descargar Ficha Técnica



Ø1	Ø2	REF.	€	Bolsa	📄
16x2	1/2"	S350110	3,73	5	200
16x2	3/4"	S350101	5,80	5	160
20x2	1/2"	S350111	5,11	5	150
20x2	3/4"	S350204	5,85	5	150
25x2,5	3/4"	S350226	8,52	5	120



VÁLVULAS SISTEMA MULTICAPA Y PE-X PRENSAR

VÁLVULAS DE ESFERA

CHICAGO

VÁLVULA ESFERA PRESS-FITTING

Prensado perfil U, TH y RFz



Descargar Ficha Técnica



Ø	REF.	€	Ud.	📄
16	31260	13,65	1	50
20	31261	15,26	1	50
25	31262	17,45	1	50



VÁLVULAS DE ESFERA EMPOTRAR

KANSAS

VÁLVULA ESFERA EMPOTRAR PRESS-FITTING

Prensado perfil U, TH y RFz



Descargar Ficha Técnica



Ø	REF.	€	Ud.	📄
16	31263	17,91	1	50
20	31264	19,02	1	50
25	31265	22,99	1	50



VÁLVULA ESFERA EMPOTRAR TIPO U PRESS-FITTING

Prensado perfil U, TH y RFz



Descargar Ficha Técnica



NEW

Ø	REF.	€	Ud.	📄
16	31266	20,50	1	50
20	31267	22,80	1	50
25	31268	28,68	1	30



VÁLVULAS SISTEMA MULTICAPA Y PE-X PRENSAR

ACCIONAMIENTOS VÁLVULA ESFERA EMPOTRAR

KANSAS

PALANCA Zamak. Cromada



REF.	€	📄	📄
35190	6,40	12	48



Descargar Ficha Técnica



PALANCA Zamak. Negra



REF.	€	📄	📄
31190	7,45	12	48



Descargar Ficha Técnica



ROC Latón. Cromado



REF.	€	📄	📄
35193	6,40	12	48



Descargar Ficha Técnica



ROC Latón. Negro



REF.	€	📄	📄
31193	7,45	12	48



Descargar Ficha Técnica



TRIANGULAR Zamak. Cromado



REF.	€	📄	📄
35191	7,42	12	48



Descargar Ficha Técnica



OVAL Zamak. Cromado



REF.	€	📄	📄
35192	7,42	12	48



Descargar Ficha Técnica



DESIGN Zamak. Cromado



REF.	€	📄	📄
35178	7,52	12	48



Descargar Ficha Técnica



VÁLVULAS MULTICAPA COMPRESIÓN

VÁLVULAS DE ESFERA

CHICAGO

VÁLVULA ESFERA PALANCA



Descargar Ficha Técnica



Ø	REF.	€	Ud.	
16x2	S350206	12,30	1	48
20x2	S350207	14,86	1	48



HERRAMIENTAS MULTICAPA

HERRAMIENTAS

SET MAP2L15CLSTH + MORDAZAS

Mordazas tipo U



Descargar Ficha Técnica



Ø	REF.	€	Ud.
12-32	F65400	4.409,87	1

Notas: Hasta tubería de Ø32 mm. El set incluye máquina de prensar, 3 mordazas (16, 20 y 25 mm Perfil U), batería de 18V Li-Ion, cargador rápido y estuche anti-golpes.

MORDAZA PERFIL U

Multicapa



Descargar Ficha Técnica



Ø	REF.	€	Ud.
32	F65375	426,76	1

SET POWER-PRESS E



Descargar Ficha Técnica



Ø	REF.	€	Ud.
12-63	F65261	2.399,64	1

Notas: Hasta tubería de Ø63 mm. Caja metálica + Prensa electro-mecánica. Alimentación por cable.

HERRAMIENTAS MULTICAPA

HERRAMIENTAS

TIJERA CORTATUBOS

PE-X, MULTICAPA, PB



Ø	REF.	€	Ud.
15-28	F65265	18,94	1

CALIBRADOR PLÁSTICO PARA SISTEMA MULTICAPA



Ø1	Ø2	Ø3	REF.	€	Ud.
16	18	20	F65323	4,69	1
20	25	32	F65324	5,29	1

ESCARIADOR METÁLICO

NEW



Ø	REF.	€	Ud.
16 - 20 - 25 - 32	F65344	76,88	1

MUELLE CURVA TUBOS PARA INTERIOR

MB36

L=620mm



Ø	REF.	€	Ud.
16x2	C63150	31,20	1
20x2	C63152	38,03	1
25x2,5	C63153	38,03	1

MUELLE CURVA TUBOS PARA EXTERIOR

MB36E

L=620mm



Ø	REF.	€	Ud.
16	F65326	31,20	1
20	F65328	38,03	1
25	F65329	38,61	1



HERRAMIENTAS PARA PRENSAR

MAP215CL

La máquina hidráulica de prensado MAP215CL Mini con control electrónico de presión es la nueva generación de herramientas inteligentes. Ofrece potencia y tecnología, pero con solo un peso de 1,7kg sin mordaza, con mordaza 2,3 kg. Extremadamente práctica, es la herramienta esencial para prensar los diámetros más comunes.



CARACTERÍSTICAS TÉCNICAS

Fuerza nominal	15kN	Rango de compresión	Hasta un diámetro de 32mm
Alto	80 mm	Batería	18V Li-Ion
Largo	404 mm	Prensados por carga de batería	1,5 Ah aprox. 150 (con DN20) 3,0 Ah aprox. 300 (con DN20)
Ancho	118 mm	Tiempo de carga	1,3 Ah; 15 min. 3,0 Ah; 22 min.
Peso	1,7kg (con batería)	Tiempo del ciclo de prensado	3-4 segundos

VENTAJAS

- Multiprensado; para prensar PE-X y multicapa.
- Ligera y potente; Una fuerza del pistón de 15 kN, en una herramienta de solo 2,3 kg
- Trabajar sin fatigarse gracias a su peso reducido y a su diseño ergonómico.
- Manejo sencillo con una mano. Agarre seguro gracias a la innovadora carcasa de dos componentes.
- Soporte de mordazas de prensado giratorio aprox. 360°.
- Prensado muy rápido debido al breve tiempo de prensado de 3-4 segundos.
- Ahorro de tiempo al efectuar prensados múltiples gracias al retroceso automático del pistón.
- Tiempo de carga mínimo de sólo 15 minutos (1,3 Ah).
- Alta seguridad gracias a la función de "Parada rápida".
- Larga vida útil de la batería y de la herramienta gracias a la "Parada automática" tras el proceso de prensado.
- Mordaza de prensado compatible con la herramienta MAP1.
- Estructura compacta para un óptimo alcance de la instalación.
- La información se produce mediante un led luminoso o una señal acústica. Luces con la indicación del nivel de carga de la batería y de posibles defectos, así como una indicación de cuándo se ha alcanzado el nivel de servicio.
- La nueva iluminación integrada de la zona de trabajo, facilita el reconocimiento del lugar de trabajo.



HERRAMIENTAS PARA PRENSAR

POWER-PRESS E

La máquina Power-Press E electroportátil le permite prensar una amplia gama de materiales, cobre, PE-X y multicapa, hasta diámetros de 75 mm. Herramienta compacta, muy manejable y rápida. Su tecnología de vanguardia le ofrece una óptima calidad y fiabilidad en el prensado. Reparto de pesos óptimo para manejarla en cualquier lugar, con una sola mano, en lugares de difícil acceso. Diseño ergonómico.



CARACTERÍSTICAS TÉCNICAS

Potencia	450W
Fuerza nominal	32kN
Alto	110mm
Largo	430mm
Ancho	90mm
Peso	4.7kg (con batería)
Rango de compresión	Hasta un diámetro de 75mm
Rango de temp. durante el proceso	-10°C a 60°C
Tiempo del ciclo de prensado	6 sec.

VENTAJAS

- Cierre automático de la tenaza de prensar.
- Dimensiones reducidas, forma delgada.
- Ligera y potente; Una fuerza del pistón de 32 kN, en una herramienta de solo 4,7 kg.
- Manejo; Bien equilibrada y un diseño compacto, permite un manejo cómodo con una sola mano.
- La tenaza de prensar permanece cerrada hasta la conexión de retroceso.
- Rapidez y autonomía; En solo 7 segundos por ciclo, permite realizar 270 prensados.
- Fácil mantenimiento; El libro de mantenimiento permite un servicio rápido y seguro durante el control anual.
- El mantenimiento es sencillo utilizando los puntos de asistencia técnica autorizados.

MONTAJE DE LA MORDAZA EN 4 PASOS

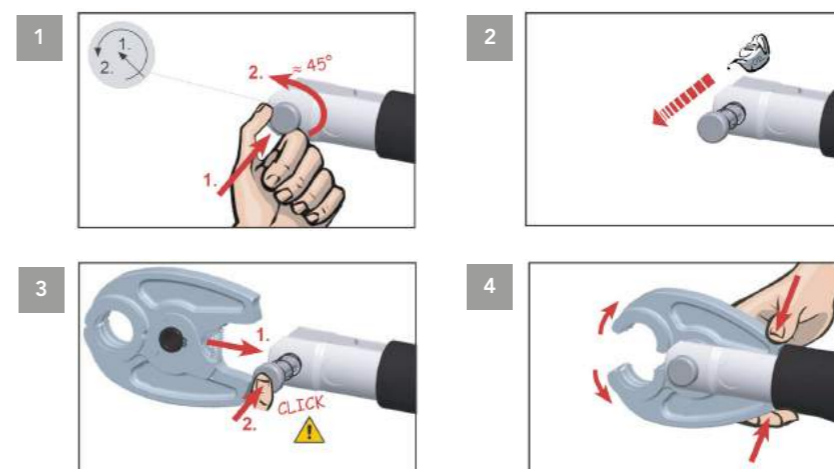



MULTISTANDARD PLUS

LA SOLUCIÓN MÁS VERSÁTIL

VERSÁTIL

- **Multitubería:** compatible con nuestra tubería BetaSkin-S PEX/AL/PE y SthPex-a (16, 20 y 25)
- **Multiperfil:** gama compatible U-TH-RFz-H y con las principales marcas de mordazas para prensar (Medidas 16, 20, 25 y 32)

DIFERENTES TIPOS DE PRENSADO

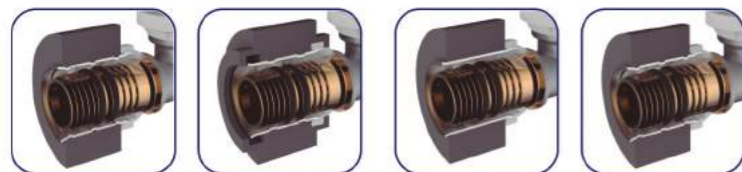

Perfil U Perfil TH Perfil RFz Perfil H



ALUMINIO Y POLIETILENO (BETASKIN-S): UNA COMBINACIÓN DE ALTO RENDIMIENTO

INTERIOR DEL TUBO DE ALUMINIO

- Baja dilatación térmica: similar a los tubos metálicos.
- Altas presiones aceptadas: hasta 10 bares.
- Barrera antioxígeno.
- Memoria de forma.

CAPA INTERNA DE POLIETILENO

- **Excepcional resistencia a altas temperaturas**
El PE-X (polietileno reticulado) es resistente con el paso del tiempo a variaciones de temperatura en la tubería como las que pueden sufrir en un circuito de calefacción.
- **Anticorrosión**
Las capas internas y externas de polietileno protegen totalmente la capa de aluminio.
- **Acústica**
El polietileno amortigua de manera notable los ruidos de circulación y los golpes de ariete, evitando así las molestias sonoras.

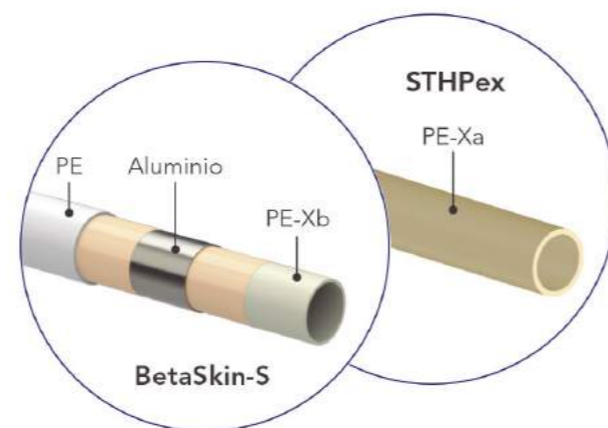

MULTISTANDARD

LA SOLUCIÓN MÁS EFICIENTE Y FIABLE

EFICIENCIA

- **Multitubería:** compatible con nuestra tubería BetaSkin-S PERT/AL/PERT y SthPex-a (16, 20, 25 y 32)
- **Multiperfil:** gama compatible U y RFz y con las principales marcas de mordazas para prensar (Medidas 16, 20, 25 y 32)

DIFERENTES TIPOS DE PRENSADO



Perfil U Perfil RFz

- **Calidad: Excelentes prestaciones**

Amplio intervalo de temperaturas de aplicación (de -10°C a +95°C).

Sistema certificado por AENOR: UNE-EN ISO 21003 en combinación con la tubería multicapa BetaSkin-S PERT/AL/PERT.

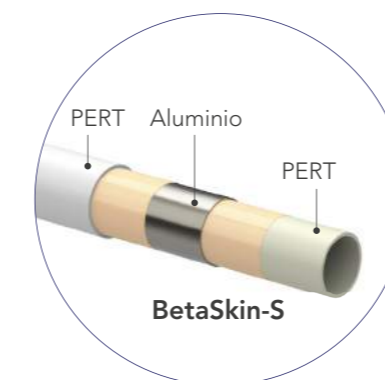

BetaSkin-S



Doble junta tórica EPDM para garantizar la estanqueidad

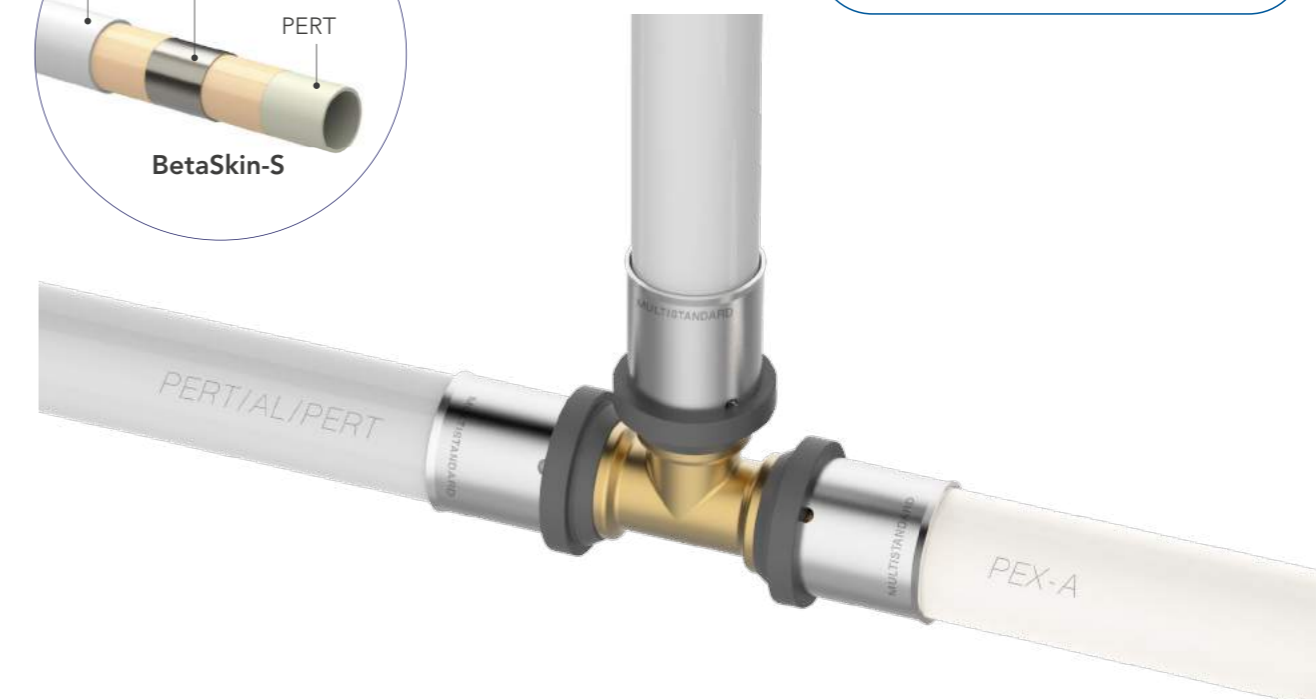



MULTISTANDARD Plus PERFIL TH-U-H-RFz TUBERÍA MULTICAPA Y PE-X



MULTISTANDARD PERFIL U-RFz TUBERÍA MULTICAPA Y PE-X

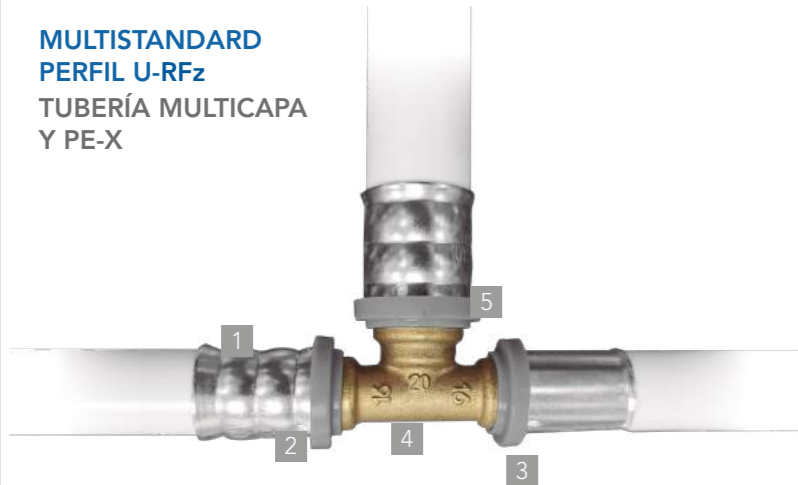

- 1. Casquillo fijación**
Casquillo diseñado para compresión mecánica y fabricada en acero inoxidable.
- 2. Juntas tóricas en EPDM**
Mejor comportamiento que el NBR.
- 3. Visión directa de la tubería**
Visor óptico para comprobar la correcta instalación del tubo.
- 4.(MultiStandard Plus)**
Superficie acabado latón
- 4.(MultiStandard)**
Superficie acabado latón
Cuerpo niquelado y posteriormente mecanizado en las zonas en contacto con el agua.
- 5. Protección dieléctrica**
El anillo proporciona una protección dieléctrica entre la capa de aluminio de la tubería y el latón.

Condiciones de servicio

Aplicaciones para MultiStandard y MultiStandard Plus

Aplicaciones	Descripción	Temperatura de servicio	Presión de servicio del sistema
Agua Sanitaria	Para sistemas de agua potable, fría y caliente.	-10°C a +95°C	10 bar
Calefacción y Refrigeración	Para sistemas de calefacción, hasta el valor de presión indicado	-10°C a +95°C	10 bar
Agua de lluvia	Para sistemas de agua de lluvia en viviendas, hasta la presión indicada	-10°C a +95°C	10 bar
Aire comprimido *	Para sistemas de aire comprimido, libres de aceite (con un filtro de aceite montado al principio del sistema)	Temperatura ambiente	10 bar

* Aire comprimido con menos de 25 mg/m3 de aceite.

Para información sobre otros fluidos, por favor contactar con nosotros.



ACCESORIOS A PRENSAR PARA TUBOS MULTICAPA

INSTALACIÓN

1. CORTAR

Cortar el tubo con unas tijeras cortatubos. Cortar en un ángulo de 90° respecto al tubo. Al cortar, tener en cuenta la longitud de tubo que se monta en el interior del accesorio. Ver cuadro adjunto, "A".

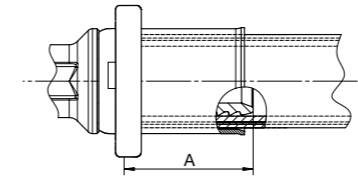

Diámetro tubería (mm)	16	18	20	25	32	40	50	63
A (mm)	22.2	22.2	22.2	23,2	23.2	23.2	40.00	40.00

2. CALIBRAR

Utilizar un calibrador para devolver al tubo su forma cilíndrica

3. DESBARBAR

Eliminar las rebabas y comprobar visualmente que los bordes de la tubería están limpios y biselados, para evitar dañar la junta tórica al insertar el tubo en el accesorio. Comprobar que la junta tórica está correctamente colocada en el accesorio.

4. MONTAJE

Insertar el tubo dentro del accesorio, girando ligeramente y presionando en dirección axial al mismo tiempo, hasta la marca de inserción.

5. PRENSAR

Antes de empezar a prensar, revisar las mordazas de prensar para que no tengan suciedad. Asegurarse de que se utiliza la mordaza correcta y que se corresponden con el accesorio.

Comprobar el buen funcionamiento de la herramienta de prensar según las instrucciones del fabricante.

JUNTA TÓRICA

Los accesorios para instalaciones de agua y calefacción, están provistos de juntas tóricas de EPDM.

	Tipo	Temperatura de servicio de la junta	Máxima presión de servicio	Aplicaciones
	Junta tórica EPDM (negra)	-20°C a +95°C	10 bar	Sistemas de agua potable Sistemas de agua sanitaria, fría y caliente Sistemas de calefacción Sistemas de refrigeración Agua con glicol Recuperación de agua de lluvia Sistemas de aire comprimido seco

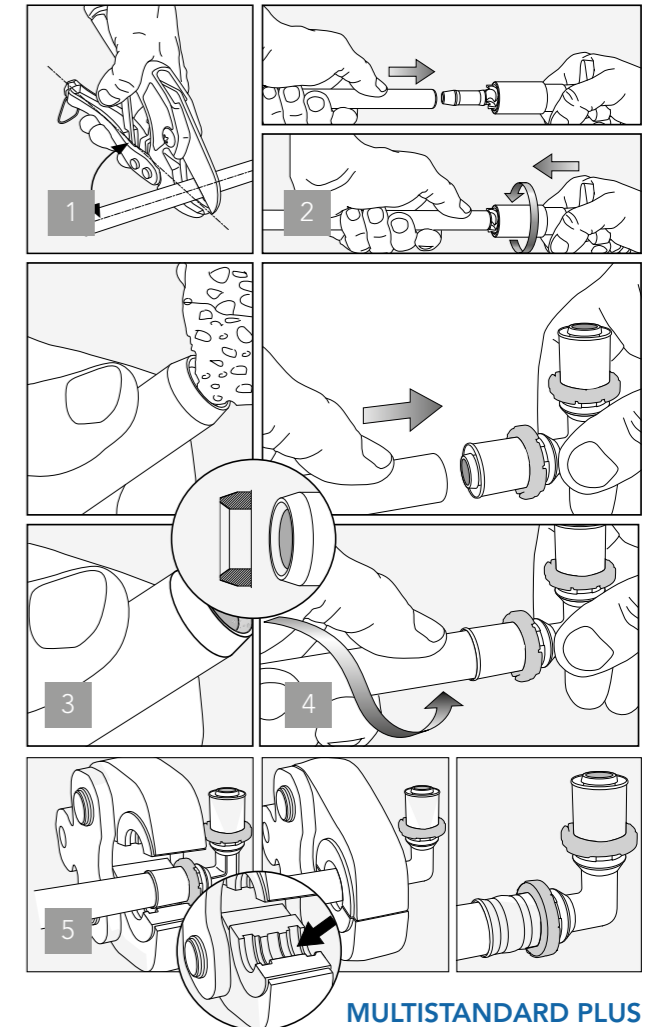

MULTISTANDARD PLUS
PERFIL U, TH, RFz y H

MULTISTANDARD
PERFIL U Y RFz



Video
MultiStandard Plus



Video
MultiStandard

Tubería Reticulada STHPex

STHPex es una completa gama de tubería reticulada con diámetros desde 16 mm hasta 32 mm. Están fabricadas en polietileno de alta densidad, reticulado por el método del peróxido (reticulación 75%) para proporcionar más resistencia en altas temperaturas y presiones, y una mayor flexibilidad en la instalación de la tubería.

El tubo con barrera anti-oxígeno (BAO) está especialmente indicado para instalaciones de suelo radiante. Los tubos se fabrican de acuerdo con la norma UNE-EN ISO 15875 y están disponibles en rollo y barra.

DIMENSIONES

Diámetro tubería (mm)	16	20	25	32
Diámetro interior (mm)	12,4	16,2	20,4	26,2
Espesor de la pared (mm)	1,8	1,9	2,3	2,9
Peso (g/m)	80	108	164	262
Volumen de agua (l/m)	0,13	0,22	0,32	0,52

STHPEX:
1 CAPA



1. PE-Xa

Aplicaciones

	Agua potable
	Agua caliente sanitaria
	Calefacción
	Suelo radiante
	Agua helada
	Instalación solar
	Aguas pluviales
	Agua industrial
	Aire comprimido seco
	Aire compr. lubricado
	Gas
	Carburante
	GLP

■ Aplicaciones compatibles con el tubo PE-X
■ Aplicaciones incompatibles con el tubo PE-X

Certificaciones



Ventajas

- Resistente a la corrosión.
- Flexible y fácil de instalación.
- Ligero y manejable.
- Reducción de ruido.

Características

- Disponible desde 16 mm hasta 32 mm.
- Disponible con barrera anti-oxígeno (BAO) para tener una impermeabilidad al oxígeno y asegurar una larga vida de las instalaciones.

SthPex-A es adecuado para todas las aplicaciones de fontanería y calefacción. Los tubos se pueden utilizar en las nuevas instalaciones, así como para la renovación.

Clase de aplicación	Temp. de diseño T_D °C	Tiempo a T_D^a Años	T máx. °C	Tiempo a T máx. Años	T mal. °C	Tiempo a T mal. h	Campo típico de aplicación
1 ^a	60	49	80	1	95	100	Suministro de agua caliente (60°C)
2 ^a	70	49	80	1	95	100	Suministro de agua caliente (70°C)
4 ^b	20	2,5	70	2,5	100	100	Calefacción por suelo radiante y radiadores a baja temperatura
	40	20					
	60	25					
5 ^b	20	14	90	1	100	100	Radiadores a alta temperatura
	60	25					
	80	10					

^a Cada país puede elegir entre la clase 1 o la clase 2 de acuerdo con su reglamentación nacional.

^b Cuando aparezca más de una temperatura de diseño para cualquier clase, los tiempos deben ser añadidos (por ejemplo, el perfil de temperaturas para 50 años para la clase 5 es, 14 años a 20 °C seguido por 25 años a 60 °C, 10 años a 80°C, 1 año a 90 °C y 100 h a 100 °C).

TUBERÍA POLIETILENO

TUBERÍA PE-X

STHPex

TUBERÍA EN ROLLOS



Descargar Ficha Técnica



Ø	REF.	€ rollo	Palet	L
16x1,8	C44200	214,21	11	120 m
20x1,9	C44201	288,68	7	120 m
25x2,3	C44202	178,64	7	50 m

TUBERÍA EN TIRAS DE 5m



Descargar Ficha Técnica



Ø	REF.	€ tira	Bolsa	L
16x1,8	C44250 ¹	7,96	40	5 m
20x1,9	C44251 ²	12,02	30	5 m
25x2,3	C44252 ³	17,88	20	5 m
32x2,9	C44253 ⁴	35,27	15	5 m

^{1,2,3 y 4} Producto sujeto a condiciones de transporte especiales. Consultar.

Sistema Polibutileno.

Tubería Polibutileno PB.

PolySTH

PolySTH es nuestro Sistema de tuberías y accesorios de polibutileno, rápido y seguro de instalar y necesita menos uniones que los sistemas de tuberías rígidas. Las uniones no necesitan disolventes, soldaduras o llamas. Al instalarse, PolySTH es más resistente a los impactos y los reventones por congelación que los sistemas de tuberías rígidos.

Los tubos se fabrican según BS7291/2 CLASS S y están certificados de acuerdo con la norma UNE-EN ISO 15876 - 1,2,3 & 5. Disponibles en rollo y barra.



Aplicaciones

	Agua potable
	Agua caliente sanitaria
	Calefacción
	Suelo radiante
	Agua helada
	Instalación solar
	Aguas pluviales
	Agua industrial
	Aire comprimido seco
	Aire compr. lubricado
	Gas
	Carburante
	GLP

■ Aplicaciones compatibles con el tubo PB
■ Aplicaciones incompatibles con el tubo PB

POLYSTH
5 CAPAS



1. PB
2. Adhesivo
3. Barrera anti-oxígeno (BAO)
4. Adhesivo
5. PB

DIMENSIONES

Diámetro tubería (mm)	15	22	28
Diámetro interior (mm)	11,6	18	22,8
Espesor de la pared (mm)	1,7	2,0	2,6
Peso (g/m)	70	130	220
Volumen de agua (l/m)	0,110	0,257	0,422

Ventajas

- Resistente a la corrosión.
- Resistencia a la variación de presión (golpe de ariete).
- Baja rugosidad interior, con lo cual, la pérdida de carga es menor.
- Resistente a las heladas.
- Ligero y manejable.
- Reducción de ruido.

Características

- Disponible en 15, 22 y 28 mm.
- Con barrera anti-oxígeno.
- Las tuberías en rollo tienden a quedarse rectas cuando son desenrolladas y hace que el tubo sea mucho más manejable, ya que no tiende a quedarse como un muelle.

PolySTH es adecuado para todas las aplicaciones de fontanería (agua fría y caliente) y calefacción. Los tubos se pueden utilizar en las nuevas instalaciones, así como para la renovación. Puede instalarse empotrado o a la vista.

Temperatura	20°C	30°C	40°C	50°C	60°C	70°C	80°C	90°C	114°C*
Presión (bares)	12,0	11,5	11,0	10,5	9,0	8,0	7,0	6,0	3,0

*Temperatura de mal funcionamiento

Certificaciones



*Certificación AENOR en productos indicados.



TUBERÍA POLIBUTILENO

TUBERÍA

POLYSTH

TUBERÍA PB EN ROLLOS. CON BARRERA ANTI-OXÍGENO



Descargar Ficha Técnica



Ø	REF.	€ rollo	L
15	F64001	38,12	10 m
15	F64002	93,45	25 m
15	F64003	184,66	50 m
15	F64004	364,62	100 m
22	F64005	64,26	10 m
22	F64006	154,46	25 m
22	F64007	306,55	50 m
28	F64008	221,98	25 m
28	F64009	439,49	50 m



TUBERÍA PB EN TIRAS. CON BARRERA ANTI-OXÍGENO



Descargar Ficha Técnica



Ø	REF.	€ tira	Bolsa	L
15	F64010	7,54	10	2 m
15	F64011	22,55	10	6 m
22	F64012	12,77	10	2 m
22	F64013	38,03	10	6 m
28	F64014	52,81	10	6 m



CLIPS

POLYSTH

CLIP SIMPLE



Gris



Descargar Ficha Técnica



Ø	REF.	€	Bolsa	⊠
15	F64015	0,24	50	2.6
22	F64016	0,30	50	1.6
28	F64017	0,42	50	1.25



Sistema Polibutileno. Accesorio push-fit. PolySTH

PolySTH es nuestro Sistema de tuberías y accesorios de polibutileno, rápido y seguro de instalar y necesita menos uniones que los sistemas de tuberías rígidas. Las uniones no necesitan disolventes, soldaduras o llamas. Al instalarse, PolySTH es más resistente a los impactos y los reventones por congelación que los sistemas de tuberías rígidos.

Accesorios fabricados y certificados de acuerdo con la norma UNE-EN ISO 15876 - 1,2,3 & 5.



Aplicaciones

	Agua potable
	Agua caliente sanitaria
	Calefacción
	Suelo radiante
	Agua helada
	Instalación solar
	Aguas pluviales
	Agua industrial
	Aire comprimido seco
	Aire compr. lubricado
	Gas
	Carburante
	GLP

■ Aplicaciones compatibles con el tubo PB
■ Aplicaciones incompatibles con el tubo PB

Ventajas

- Ahorro de tiempo, montaje y desmontaje más rápido que cualquier otro sistema.
- Limpio y no necesita herramientas. Sistema de unión seguro. Soporta cambios de temperatura, aguas duras, golpes, etc.
- Debido a su poco peso, es fácil de manejar y transportar. Pesa menos de 1/4 parte del cobre.
- Es posible empotrar.
- Ligero y manejable.
- Reducción de ruido.

Características

- El accesorio puede ser desmontado y reutilizado.
- Fabricado en polibutileno.
- Accesorios disponibles de 15, 22 y 28 mm.
- A prueba de corrosión y descamación.
- Funcionamiento silencioso.

PolySTH es un sistema permanente de instalación que incorpora tubería y accesorios de unión instantánea en polibutileno, ideal para su empleo en:

- Suministros de agua sanitaria fría y caliente
- Calefacción central a radiadores
- Instalaciones de calefacción central bajo suelo

Temperatura	20°C	30°C	40°C	50°C	60°C	70°C	80°C	90°C	114°C*
Presión (bares)	12,0	11,5	11,0	10,5	9,0	8,0	7,0	6,0	3,0

*Temperatura de mal funcionamiento

Certificaciones



*Certificación AENOR en productos indicados.

ACCESORIO PUSH-FIT

CODO

POLYSTH

CODO 90° HEMBRA

NEW



Descargar Ficha Técnica



Ø	REF.	€	Bolsa	📦
15	F64020	3,90	10	400
22	F64021	4,95	10	200
28	F64022	9,16	5	130



CODO 90° HEMBRA-TUERCA LOCA LATÓN HEMBRA

NEW



Descargar Ficha Técnica



Ø1	Ø2	REF.	€	Bolsa	📦
15	1/2"	F64023	9,08	10	300

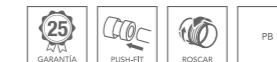

CODO 90° MACHO - HEMBRA

NEW

Casquillo necesario solo en Ø15



Descargar Ficha Técnica



Ø2	REF.	€	Bolsa	📦
15	F64024	5,65	10	400



ACCESORIO PUSH-FIT

CODO

POLYSTH

CODO 90° HEMBRA. FIJACIÓN (LATÓN)



Descargar Ficha Técnica



Ø1	Ø2	REF.	€	Bolsa	📄
15	1/2"	F60240	9,90	10	200
22	1/2"	F60241	11,83	10	120



CODO 90° TUBO-ROSCA HEMBRA (LATÓN)



Descargar Ficha Técnica



Ø1	Ø2	REF.	€	Bolsa	📄
15	1/2"	F60247	9,90	10	100
22	1/2"	F60248	11,83	10	120
22	3/4"	F60249	12,20	10	120
28	1"	F60310	21,58	10	60



CODO 90° TUBO-ROSCA MACHO (LATÓN)



Descargar Ficha Técnica



Ø1	Ø2	REF.	€	Bolsa	📄
15	1/2"	F60470	9,12	10	50
22	3/4"	F60471	12,27	10	50



CODO 90° TUBO-ROSCA HEMBRA (LATÓN)



Descargar Ficha Técnica



Ø1	Ø2	REF.	€	Bolsa	📄
15	1/2"	F60245	11,44	5	100
22	1/2"	F60246	15,20	5	80



ACCESORIO PUSH-FIT

TE

POLYSTH

TE IGUAL HEMBRA



NEW



Descargar Ficha Técnica



Ø	REF.	€	Bolsa	📄
15	F64036	5,72	10	250
22	F64037	7,47	5	180
28	F64038	12,55	5	100



TE REDUCIDA EN EL CENTRO HEMBRA



NEW



Descargar Ficha Técnica



Ø1	Ø2	REF.	€	Bolsa	📄
22	15	F64039	7,32	5	150



TE REDUCIDA EN EL CENTRO Y EXTREMO HEMBRA



NEW



Descargar Ficha Técnica



Ø1	Ø2	REF.	€	Bolsa	📄
22	15	F64042	7,18	5	150



ACCESORIO PUSH-FIT

TE

POLYSTH

TE REDUCIDA EN UN EXTREMO HEMBRA

NEW



Descargar Ficha Técnica



Ø1	Ø2	REF.	€	Bolsa	📦
22	15	F64044	7,75	5	150

TE REDUCIDA ROSCADO HEMBRA (LATÓN)



Descargar Ficha Técnica



Ø1	Ø2	REF.	€	Bolsa	📦
15	1/2"	F60252	13,89	5	80
22	1/2"	F60253	15,41	5	80

ACCESORIO PUSH-FIT

MANGUITO

POLYSTH

MANGUITO UNIÓN HEMBRA

NEW



Descargar Ficha Técnica



Ø	REF.	€	Bolsa	📦
15	F64049	3,20	10	500
22	F64050	4,33	10	250
28	F64051	6,77	5	150

MANGUITO REDUCCIÓN MACHO - HEMBRA

(*) Casquillo necesario solo en Ø28



Descargar Ficha Técnica



Ø1	Ø2	REF.	€	Bolsa	📦
22	15	F64052	3,52	10	500
28	22	F64053	4,84	5	300

MANGUITO REDUCCIÓN MACHO - MACHO

NEW



Descargar Ficha Técnica



Ø1	Ø2	REF.	€	Bolsa	📦
22	15	F64054	3,50	5	500

MANGUITO REDUCCIÓN HEMBRA - HEMBRA

NEW



Descargar Ficha Técnica



Ø1	Ø2	REF.	€	Bolsa	📦
22	15	F64056	7,77	5	200

ACCESORIO PUSH-FIT

MANGUITO

POLYSTH

MANGUITO ROSCADO HEMBRA (LATÓN)



Descargar Ficha Técnica



Ø1	Ø2	REF.	€	Bolsa	📦
15	1/2"	F60142	8,74	10	200
22	1/2"	F60143	11,73	10	160
22	3/4"	F60144	10,79	10	160
28	1"	F60145	14,20	5	100



MANGUITO ROSCADO MACHO (LATÓN)



Descargar Ficha Técnica



Ø1	Ø2	REF.	€	Bolsa	📦
15	1/2"	F60132	7,73	10	200
22	1/2"	F60131	10,44	10	200
22	3/4"	F60133	9,15	10	200
28	1"	F60134	13,86	10	120
28	3/4"	F60137	11,89	10	120



MANGUITO ROSCADO DE TRANSICIÓN MACHO



Descargar Ficha Técnica



Ø1	Ø2	REF.	€	Bolsa	📦
15	1/2"	F60450	5,02	10	300



MANGUITO HEMBRA-TUERCA LOCA LATÓN HEMBRA



Descargar Ficha Técnica



Ø1	Ø2	REF.	€	Bolsa	📦
15	1/2"	F64067	11,65	10	500
22	3/4"	F64068	12,43	5	250



ACCESORIO PUSH-FIT

TAPÓN

POLYSTH

TAPÓN HEMBRA



NEW



Descargar Ficha Técnica



Ø	REF.	€	Bolsa	📦
15	F64070	3,25	10	800
22	F64071	4,06	10	400



VÁLVULAS SISTEMA POLIBUTILENO PUSH-FIT

VÁLVULA DE ESFERA

POLYSTH

VÁLVULA ESFERA. PALANCA



Descargar Ficha Técnica



Ø	REF.	€	Ud.	📄
15	F60400	25,32	1	48
22	F60402	28,39	1	48



VÁLVULA DE ESFERA EMPOTRAR

POLYSTH

VÁLVULA ESFERA EMPOTRAR



Descargar Ficha Técnica



Ø	REF.	€	Ud.	📄
15	F60410	25,31	1	48
22	F60412	28,24	1	48



VÁLVULA DE CONTROL EMPOTRAR

POLYSTH

VÁLVULA CONTROL EMPOTRAR



Descargar Ficha Técnica



Ø	REF.	€	Ud.	📄
15	F60202	32,06	1	48
22	F60203	40,11	1	36



VÁLVULA CONTROL EMPOTRAR (REGULACIÓN OCULTA)



Descargar Ficha Técnica



Ø	REF.	€	📄
15	F60204	30,70	48
22	F60205	38,59	36



VÁLVULAS SISTEMA POLIBUTILENO PUSH-FIT

ACCIONAMIENTOS VÁLVULA ESFERA EMPOTRAR

KANSAS

PALANCA Zamak. Cromada



Descargar Ficha Técnica



REF.	€	📄	📄
35190	6,40	12	48

PALANCA Zamak. Negra



Descargar Ficha Técnica



REF.	€	📄	📄
31190	7,45	12	48

ROC Latón. Cromado



Descargar Ficha Técnica



REF.	€	📄	📄
35193	6,40	12	48

ROC Latón. Negro



Descargar Ficha Técnica



REF.	€	📄	📄
31193	7,45	12	48

TRIANGULAR Zamak. Cromado



Descargar Ficha Técnica



REF.	€	📄	📄
35191	7,42	12	48

OVAL Zamak. Cromado



Descargar Ficha Técnica



REF.	€	📄	📄
35192	7,42	12	48

DESIGN Zamak. Cromado



Descargar Ficha Técnica



REF.	€	📄	📄
35178	7,52	12	48

VÁLVULAS SISTEMA POLIBUTILENO PUSH-FIT

ACCESORIOS

KANSAS

ALARGADERA + TORNILLO



REF.	€	Bolsa	📦	📦	L
35196	1,36	25	1	2	13 mm



KIT ALARGADERA



REF.	€	Bolsa	📦	📦	L
35184	7,38	10	200	400	21 mm



COLECTORES Y CONECTORES POLIBUTILENO

COLECTORES

POLYSTH

CONEXIÓN PB Ø22 HEMBRA - HEMBRA

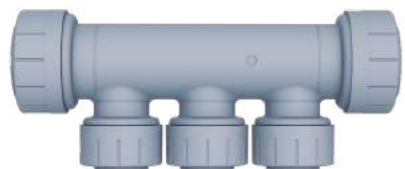

Ø1	Ø2	REF.	€	Vías	Ud.	📦
22	15	F64081	14,62	3	1	100



CONEXIÓN PB Ø22 HEMBRA-MACHO

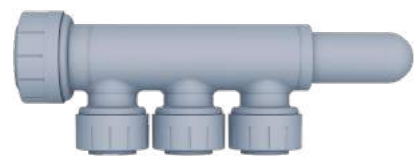

Ø1	Ø2	REF.	€	Vías	Ud.	📦
22	15	F64082	15,40	3	1	50



COLECTORES Y CONECTORES POLIBUTILENO

COLECTORES

POLYSTH

CONEXIÓN PB15 x 3/4"



Ø1	Ø2	REF.	€	Vías	Ud.	📦
3/4"	15	F60340	22,80	2	1	30
3/4"	15	F60341	32,40	3	1	20



COLECTORES CON VÁLVULA - CONEXIÓN 3/4"

Salida M24x1,5



Ø1	Ø2	REF.	€	Vías	Ud.	📦
3/4"	M24x1,5	38863	24,56	2	1	30
3/4"	M24x1,5	38864	34,20	3	1	20
3/4"	M24x1,5	38865	47,63	4	1	15



COLECTORES MATRIZADOS - CONEXIÓN 3/4"

Salida M24x1,5



Ø1	Ø2	REF.	€	Vías	Ud.	📦
3/4"	M24x1,5	38860	9,37	2	1	50
3/4"	M24x1,5	38861	13,30	3	1	30
3/4"	M24x1,5	38862	17,92	4	1	30



COLECTORES Y CONECTORES POLIBUTILENO

CONECTORES

POLYSTH

CONECTOR Tubería PB

Conexión M24x1,5
Acabado niquelado.



Descargar Ficha Técnica



Ø1	REF.	€	Bolsa	📄
15x1,7	38806	3,36	10	250



COMPLEMENTOS Y RECAMBIOS

COMPLEMENTOS Y RECAMBIOS

POLYSTH

CASQUILLO INTERIOR TUBO

Plástico



Descargar Ficha Técnica



Ø	REF.	€	Bolsa	📄
15	F64085	0,31	50	5
22	F64086	0,39	50	2.5
28	F64087	0,88	20	1



SOPORTE DISTANCIADOR PARA CODO FIJACIÓN



Descargar Ficha Técnica



REF.	€	Bolsa	📄	L
F60396	1,13	25	500	220 mm

COMPLEMENTOS Y RECAMBIOS

COMPLEMENTOS Y RECAMBIOS

POLYSTH

SOPORTE PARA CURVAR TUBO



Descargar Ficha Técnica



Ø	REF.	€	Bolsa	📄
15	F64090	7,03	5	125



KIT DE RECAMBIO



Descargar Ficha Técnica



Ø	REF.	€	Bolsa	📄
15	F64091	2,28	10	200
22	F64092	2,46	10	500
28	F64093	3,86	10	500



KIT DE RECAMBIO (ACCESORIOS PB DE LATÓN)



Descargar Ficha Técnica



Ø	REF.	€	Bolsa	📄
15	F60263	2,28	10	200
22	F60264	2,46	10	500
28	F60265	3,86	10	500



LUBRICANTE SILICONA

100 gr,



Descargar Ficha Técnica



REF.	€	Ud.	📄
F64094	14,44	1	80



ACCESORIOS POLIBUTILENO PB

CLASIFICACIÓN DE LAS CONDICIONES DE SERVICIO

SEGÚN UNE ISO 15876

Clase de aplicación	Temp. de diseño T _D °C	Tiempo a T _D ^a Años	T máx. °C	Tiempo a T máx. Años	T _{mal.} °C	Tiempo a T _{mal.} h	Campo típico de aplicación
1 ^a	60	49	80	1	95	100	Suministro de agua caliente (60°C)
2 ^a	70	49	80	1	95	100	Suministro de agua caliente (70°C)
Seguido por	20	2,5					
4 ^b	Seguido por 40	20	70	2,5	100	100	Calefacción por suelo radiante y radiadores a baja temperatura
Seguido por (Véase la columna siguiente)	60	25					
Seguido por	20	14					
5 ^b	Seguido por 60	25	90	1	100	100	Radiadores a alta temperatura
Seguido por (Véase la columna siguiente)	80	10					

^a Cada país puede elegir entre la clase 1 o la clase 2 de acuerdo con su reglamentación nacional.

^b Cuando aparezca más de una temperatura de diseño para cualquier clase, los tiempos deben ser añadidos (por ejemplo, el perfil de temperaturas para 50 años para la clase 5 es, 14 años a 20 °C seguido por 25 años a 60 °C, 10 años a 80°C, 1 año a 90 °C y 100 h a 100 °C).

CONFIGURACIÓN

Configuración general de los accesorios de 15mm, 22mm y 28 mm.

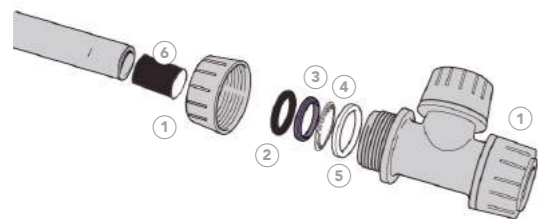

1. Tuerca y cuerpo de polibutileno
2. Junta tórica de EPDM
3. Arandela de plástico I de poliamida
4. Anillo de retención inoxidable
5. Arandela de plástico II de poliamida
6. Casquillo interior (no incluido en el accesorio)

ACCESORIO COMPATIBLE CON TUBERÍA DE COBRE



¿Cómo preparar el tubo de cobre antes de montarlo en accesorio de polibutileno PB?

1. Cortar el tubo con un cortatubos o sierra fina para metales.
2. Asegurarse que el extremo quede listo y sin rebabas para evitar dañar la junta tórica una vez montado el tubo y evitar fugas.



INSTALACIÓN

MONTAJE

1. Seleccionar el tamaño correcto de tubo y de accesorio para el trabajo. Comprobar que ambos estén limpios y en buen estado, quitar cualquier resto de cinta aislante, etiquetas o adhesivo residual de los extremos del tubo, garantizando que no existan daños, muescas o imperfecciones. No utilizar lubricantes adicionales o compuestos de sellado. Cortar el tubo por una de las marcas "I", utilizando unas tijeras.

2. El corte debe ser limpio y perpendicular. Procurar que el extremo del tubo no tenga rebabas, ni internas ni externas.

3. Desbarbar el tubo e insertar el casquillo.

La función del casquillo es:

- Redondear la tubería para una inserción más fácil después del corte.
- El extremo redondeado protege la junta tórica durante la inserción.
- Proporciona soporte para la tubería contra la junta tórica a altas temperaturas.

4. Insertar el tubo en el accesorio de unión, girándolo hasta el tope.

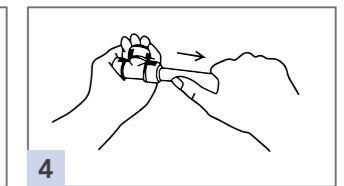
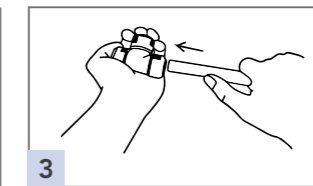
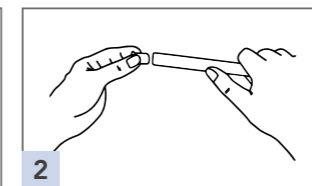
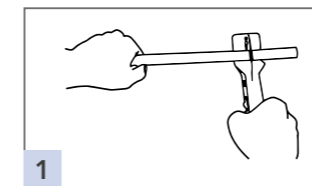

Antes de insertar la tubería en el accesorio, se debe realizar una inspección visual del accesorio para asegurar que todos los componentes están en su sitio y en el orden correcto.

Insertar el tubo en el accesorio firmemente realizando un suave giro del tubo. Notará que ha alcanzado el tope.

Nunca manipular ni desmontar el accesorio durante la unión.

La junta tórica está prelubricada y por lo tanto la tubería no necesita más lubricación.

Comprobar que el accesorio llega hasta la siguiente marca "I" del tubo.

Una vez realizada la unión, pegar un fuerte tirón del tubo para asegurar que el mismo ha quedado perfectamente agarrado al accesorio.

DESMONTAJE

Para desmontar una unión PolySTH desenroscar la tuerca del accesorio y tirar de la tubería y de los componentes. Retirar hacia atrás la junta tórica y arandelas, y cortar con unos alicates el anillo de retención, sacar a continuación el resto de componentes para ser reemplazados por unos nuevos.

Reemplace la tuerca, la junta, el anillo y la arandela por un kit de recambio nuevo, para así asegurar que la estanqueidad será del 100%.

Es muy importante destruir y tirar todos los recambios de la unión inmediatamente después de ser retirados para evitar que estos puedan ser reutilizados y puedan provocar una fuga.

Inserte la junta de plástico de color blanco (según modelo) que hará de apoyo al anillo de retención (fig.1), a continuación inserte el anillo de retención metálico, el cual se asentará en la junta de plástico blanco (fig. 2).

Añadir la junta, insertando la parte cónica dentro del anillo de retención (fig. 3).

Por último, colocar la junta tórica (fig. 4) y a continuación la tuerca. Algunos modelos incorporan una arandela entre la junta tórica y la tuerca.

Una vez hemos comprobado que todos los componentes están correctamente situados, enroscamos la tuerca al accesorio y la apretamos a mano. Ahora ya está listo para ser utilizado de nuevo.

No olvide introducir el casquillo en la tubería y de tomar las precauciones que hemos dado en el apartado anterior.



FIGURA 1



FIGURA 2



FIGURA 3



FIGURA 4

Accesorios Soldar y Roscar Cobre - Bronce - Latón

Los accesorios de cobre y bronce para soldar por capilaridad son válidos para tubería de cobre. Los accesorios de latón y bronce-latón para roscar son válidos para tubería de cobre.

Accesorios de cobre desde 8 hasta 64 mm.

Accesorios de bronce y latón para diámetros desde 12 mm hasta 54 mm.



SOLDAR

ROSCAR

Aplicaciones

	Agua potable
	Agua caliente sanitaria
	Calefacción
	Suelo radiante
	Agua helada
	Instalación solar
	Aguas pluviales
	Agua industrial
	Aire comprimido seco
	Aire compr. lubricado
	Gas
	Carburante
	GLP

- Aplicaciones compatibles con el tubo de cobre
- Aplicaciones compatibles con el tubo de cobre pero únicamente con la gama soldar

Certificaciones

para la gama de Cobre soldar



Información técnica

en pág. 140

NOTA:

Consultar disponibilidad para medidas y piezas no catalogadas.

ACCESORIOS DE COBRE



Cobre europeo de alta calidad.

Logotipo STH, calidad garantizada.

Para una mejor identificación, marca con el diámetro del accesorio.

ACCESORIOS DE BRONCE



Bronce de alta calidad.

Marcas para una mejor identificación.

ACCESORIOS DE LATÓN



Calidad del latón según UNE EN-12165 CW617N.

Tratamiento térmico (en la rosca hembra hasta 1") para conseguir mayor resistencia.

Ventajas

- Amplia gama de productos de alta calidad.
- Productos conforme la norma UNE EN 1254-1.
- Universal y versátil.
- Excepcional rendimiento.
- Rentable y de fácil instalación.
- Resistente a temperaturas y presiones extremas.
- Impermeable y resistente a la corrosión, y al paso del tiempo.
- Resistente al fuego.
- Saludable y seguro.
- Sostenible y 100% reciclable.
- Los productos de bronce y latón garantizan un paso total.

Los accesorios de cobre, bronce, bronce-latón y latón se utilizan principalmente para instalaciones de distribución de agua fría y caliente, sistemas de ACS, sistemas de calefacción, así como para numerosas aplicaciones de tipo industrial.

Los accesorios de cobre son adecuados también para las instalaciones de gas (butano, propano, gas natural) de acuerdo con la legislación en vigor.

Los accesorios STH, se deben de usar solo con tubería de cobre según UNE EN 1057.

ACCESORIOS DE COBRE SOLDAR

CODO

STH

CODO 90° HEMBRA - HEMBRA

5090/90Cu



Descargar Ficha Técnica

Ø1	REF.	€	Bolsa	📦
8	C090008 ¹	0,666	5	1
10	F090010	2,211	10	1.2
12	F090012	0,761	10	1
14	F090014	0,943	10	600
15	F090015	0,761	25	500
16	F090016	1,181	10	500
18	F090018	1,123	10	500
22	F090022	1,867	10	250
28	F090028	3,101	10	150
35	F090035	12,527	10	70
42	F090042	20,519	-	40
54	F090054	38,376	-	20
64	C090064 ²	46,125	-	12

NEW

NEW



^{1y2} Sin certificado AENOR

CODO 90° MACHO - HEMBRA

5092/92Cu



Descargar Ficha Técnica

Ø1	REF.	€	Bolsa	📦
10	F092010	3,48	10	1.2
12	F092012	1,65	10	1
14	F092014	1,09	10	600
15	F092015	0,832	25	500
16	F092016	1,305	10	500
18	F092018	1,812	10	500
22	F092022	2,812	10	250
28	F092028	4,967	10	150
35	F092035	19,708	10	70
42	F092042	27,956	-	40
54	F092054	53,388	-	20



ACCESORIOS DE COBRE SOLDAR

CURVA

sth

CURVA 90° HEMBRA - HEMBRA

5002A/2aCu



Descargar Ficha Técnica



Ø1	REF.	€	Bolsa	📦
10	F072010	1,705	10	1
12	F072012	0,761	10	500
14	F072014	1,269	10	500
15	F072015	1,034	25	500
16	F072016	1,215	10	450
18	F072018	1,486	10	250
22	F072022	2,30	10	160
28	F072028	3,717	10	90
35	F072035	10,28	10	40
42	F072042	14,213	-	25
54	F072054	39,487	-	14
64	C072064 ¹	61,50	-	10



¹ Sin certificado AENOR

CURVA 90° MACHO - HEMBRA

5001A/1aCu



Descargar Ficha Técnica



Ø1	REF.	€	Bolsa	📦
10	C071010 ¹	1,025	5	750
12	F071012	1,344	10	500
14	F071014	1,235	10	500
15	F071015	1,071	25	500
16	F071016	1,305	10	450
18	F071018	1,65	10	250
22	F071022	2,30	10	160
28	F071028	6,364	10	90
35	F071035	18,744	10	40
42	F071042	28,134	-	25
54	F071054	51,45	-	14
64	C071064 ²	61,50	-	10



^{1y2} Sin certificado AENOR

CURVA 45° HEMBRA - HEMBRA

5041/41Cu



Descargar Ficha Técnica



Ø1	REF.	€	Bolsa	📦
10	C081010 ¹	1,025	5	500
12	F081012	2,827	10	1
14	F081014	1,36	10	600
15	F081015	0,943	25	500
16	F081016	1,506	10	600
18	F081018	2,013	10	500
22	F081022	2,321	10	250
28	F081028	4,17	10	100
35	F081035	14,593	10	70
42	F081042	25,689	-	40
54	F081054	46,192	-	20
64	C081064 ²	72,263	-	20



^{1y2} Sin certificado AENOR

ACCESORIOS DE COBRE SOLDAR

CURVA

sth

CURVA 45° MACHO - HEMBRA

5040/40Cu



Descargar Ficha Técnica



Ø1	REF.	€	Bolsa	📦
10	C080010 ¹	2,716	5	500
12	F080012	1,94	10	1
14	F080014	1,632	10	600
15	F080015	0,87	25	500
16	F080016	2,086	10	600
18	F080018	2,067	10	500
22	F080022	2,013	10	250
28	F080028	4,261	10	150
35	F080035	16,079	10	70
42	F080042	28,081	-	40
54	F080054	46,192	-	20
64	C080064 ²	56,375	-	20



^{1y2} Sin certificado AENOR

CURVA (PUENTE SALVATUBOS) HEMBRA - HEMBRA

5085/85Cu



Descargar Ficha Técnica



Ø1	REF.	€	Bolsa	📦
12	F085012	4,054	10	230
15	F085015	5,003	10	150
18	F085018	13,488	10	150
22	F085022	18,075	10	80



CURVA DE DESVIACIÓN (PUENTE SALVATUBOS) MACHO - HEMBRA

5086/86Cu



Descargar Ficha Técnica



Ø1	REF.	€	Bolsa	📦
15	F086015	4,568	10	250
16	C086016 ¹	9,049	5	100
18	F086018	11,205	10	200
22	F086022	15,665	10	100



¹ Sin certificado AENOR

ACCESORIOS DE COBRE SOLDAR

TE

sth

TE IGUAL HEMBRA

5130/130Cu



Ø1	REF.	€	Bolsa	📦
8	C130008 ¹	1,128	5	500
10	F130010	3,335	10	800
12	F130012	1,395	10	500
14	F130014	1,377	10	500
15	F130015	1,196	25	500
16	F130016	1,576	10	400
18	F130018	2,375	10	250
22	F130022	3,553	10	200
28	F130028	6,49	10	90
35	F130035	18,835	10	50
42	F130042	35,368	-	25
54	F130054	58,955	-	14
64	C130064 ²	76,875	-	10



^{1y2} Sin certificado AENOR

ACCESORIOS DE COBRE SOLDAR

TE

sth

TE REDUCIDA HEMBRA - HEMBRA - HEMBRA

5130R/130CuR



Ø1	Ø2	Ø3	REF.	€	Bolsa	📦
NEW 12	15	12	C131253 ¹	2,665	5	250
NEW 14	12	14	C131434 ²	2,111	5	250
15	12	12	F131533	5,456	25	600
15	12	15	F131535	2,682	25	600
NEW 15	15	12	C131553 ³	3,075	5	200
15	18	15	F131575	6,727	25	250
NEW 15	22	15	C131595 ⁴	7,175	5	200
NEW 16	12	16	C131636 ⁵	2,921	5	200
NEW 16	14	16	C131646 ⁶	1,938	5	200
18	12	18	F131837	4,695	10	250
18	14	18	F131847	2,884	10	300
18	15	15	F131855	3,263	25	250
18	15	18	F131857	1,976	25	250
18	18	15	F131875	3,988	25	250
18	22	18	F131897	9,212	10	200
NEW 18	22	15	C131895 ⁷	8,713	5	200
22	12	22	F132239	10,045	25	250
22	14	22	F132249	5,02	10	200
22	15	15	F132255	5,908	25	250
22	15	18	F132257	6,545	25	250
22	15	22	F132259	2,812	25	200
NEW 22	16	22	C132269 ⁸	4,469	5	200
22	18	18	F132277	6,998	10	200
22	18	22	F132279	4,295	10	200
22	22	15	F132295	8,955	25	150
22	22	18	F132297	10,605	10	150
NEW 22	28	22	C132299 ⁹	15,668	5	100
NEW 28	12	28	C132840 ¹⁰	6,15	5	100
NEW 28	15	15	C132855 ¹¹	11,275	5	100

Ø1	Ø2	Ø3	REF.	€	Bolsa	📦
NEW 28	15	22	C132859 ¹²	12,30	5	100
28	15	28	F132860	6,545	25	100
28	18	28	F132880	11,53	10	100
28	22	22	F132899	13,54	10	100
28	22	28	F132900	7,307	10	100
28	28	15	F132905	26,27	25	100
28	28	18	F132907	22,697	10	100
28	28	22	F132909	17,892	10	100
NEW 28	35	28	C132920 ¹³	20,50	5	50
NEW 35	15	35	C133561 ¹⁴	19,475	5	50
35	18	35	F133581	32,597	10	50
NEW 35	22	22	C133599 ¹⁵	19,475	5	50
NEW 35	22	28	C133600 ¹⁶	20,50	5	50
35	22	35	F133601	21,011	10	50
NEW 35	28	28	C133610 ¹⁷	24,60	5	50
35	28	35	F133615	29,984	10	50
NEW 35	35	22	C133619 ¹⁸	20,50	5	50
NEW 35	35	28	C133620 ¹⁹	21,525	5	40
NEW 42	15	42	C134263 ²⁰	35,875	-	50
NEW 42	22	42	C134303 ²¹	38,95	-	50
NEW 42	28	35	C134311 ²²	35,875	-	50
42	28	42	F134313	51,141	-	25
NEW 42	35	35	C134321 ²³	46,125	-	50
NEW 42	35	42	C134323 ²⁴	49,20	-	40
NEW 54	22	54	C135505 ²⁵	46,125	-	20
NEW 54	28	54	C135515 ²⁶	51,25	-	20
NEW 54	35	54	C135525 ²⁷	56,375	-	20
NEW 54	42	54	C135545 ²⁸	71,699	-	20



^{1, 2, 3, ..., 28} Sin certificado AENOR

ACCESORIOS DE COBRE SOLDAR

MANGUITO

sth

MANGUITO REDUCCIÓN MACHO - HEMBRA

5243



Descargar Ficha Técnica

	Ø1	Ø2	REF.	€	Bolsa	📄
NEW	12	8	C242128 ¹	2,05	5	1
	12	10	F242130	2,195	10	1
	14	12	F242152	0,943	10	700
	15	10	F242160	2,412	25	750
	15	12	F242162	1,016	25	750
	15	14	F242164	2,248	10	750
NEW	16	12	C242172 ²	1,538	5	600
	16	14	F242174	1,016	10	600
	16	15	F242175	2,232	25	600
	18	12	F242192	2,538	10	500
	18	14	F242194	1,576	10	500
	18	15	F242195	0,87	25	500
	18	16	F242196	1,632	10	500
	22	12	F242232	5,837	10	500
NEW	22	14	C242234 ³	2,132	5	300
	22	15	F242235	1,612	25	500
	22	16	F242236	2,013	10	450
	22	18	F242238	1,632	10	500
NEW	28	12	C242292 ⁴	6,15	5	200
	28	15	F242295	6,056	25	200
NEW	28	16	C242296 ⁵	6,663	5	150
	28	18	F242298	6,673	10	250
	28	22	F242302	2,754	10	200
NEW	35	15	C242365 ⁶	11,275	5	200
NEW	35	18	C242368 ⁷	11,788	5	200
	35	22	F242372	13,742	10	200
	35	28	F242378	9,10	10	150
NEW	42	15	C242435 ⁸	22,55	-	100
NEW	42	18	C242438 ⁹	23,575	-	150
	42	22	F242442	24,618	-	70
	42	28	F242448	26,723	-	70
	42	35	F242455	16,423	-	70
NEW	54	22	C242564 ¹⁰	35,875	-	50
	54	28	F242568	42,023	-	48
	54	35	F242575	37,78	-	48
	54	42	F242582	30,692	-	48
NEW	64	35	C242685 ¹¹	46,125	-	50
NEW	64	42	C242686 ¹²	51,25	-	50
NEW	64	54	C242694 ¹³	58,053	-	50



1, 2, 3, ..., 13 Sin certificado AENOR

ACCESORIOS DE COBRE SOLDAR

MANGUITO

sth

MANGUITO REDUCCIÓN HEMBRA - HEMBRA

5240/240Cu



Descargar Ficha Técnica

	Ø1	Ø2	REF.	€	Bolsa	📄
NEW	10	8	C240108 ¹	2,05	5	1
NEW	12	8	C240128 ²	2,255	5	750
	12	10	F240130	2,611	10	1
NEW	14	10	C240150 ³	2,153	5	500
	14	12	F240152	1,253	10	700
	15	12	F240162	1,431	25	750
	15	14	F240164	1,632	10	750
	16	12	F240172	1,558	10	600
	16	14	F240174	1,253	10	600
	16	15	F240175	2,518	25	500
	18	12	F240192	3,428	10	500
	18	14	F240194	2,048	10	500
	18	15	F240195	1,196	25	500
	18	16	F240196	2,122	10	500
NEW	22	12	C240232 ⁴	6,556	5	250
NEW	22	14	C240234 ⁵	2,563	5	250
	22	15	F240235	3,263	25	500
	22	16	F240236	3,354	10	450
	22	18	F240238	2,232	10	300
	28	15	F240295	7,217	25	200
NEW	28	16	C240296 ⁶	6,663	5	150
	28	18	F240298	7,035	10	200
	28	22	F240302	3,48	10	200
NEW	35	18	C240368 ⁷	12,30	5	150
	35	22	F240372	13,958	10	200
	35	28	F240378	17,149	10	150
NEW	42	22	C240442 ⁸	20,50	-	100
	42	28	F240448	24,582	-	70
	42	35	F240455	19,234	-	70
NEW	54	22	C240562 ⁹	24,60	-	75
NEW	54	28	C240568 ¹⁰	26,65	-	60
NEW	54	35	C240575 ¹¹	28,70	-	50
NEW	54	42	C240582 ¹²	30,75	-	50
NEW	64	54	C240694 ¹³	46,125	-	50



1, 2, 3, ..., 13 Sin certificado AENOR

ACCESORIOS DE COBRE SOLDAR

TAPÓN

sth

TAPÓN HEMBRA

5301/301Cu



Descargar Ficha Técnica



Ø1	REF.	€	Bolsa	📄
10	F301010	2,973	10	2
12	F301012	2,412	10	1.6
14	F301014	2,647	10	1.5
15	F301015	1,253	25	2
16	F301016	2,917	10	1
18	F301018	1,541	10	1
22	F301022	2,628	10	600
28	F301028	5,003	10	250
35	F301035	13,469	10	180
42	F301042	23,785	-	90
54	F301054	33,139	-	60



MANGUITO PASADOR

sth

MANGUITO HEMBRA - HEMBRA

5270



Descargar Ficha Técnica



Ø1	REF.	€	Bolsa	📄
10	F280010	0,615	10	1.5
12	F280012	0,518	10	1
14	F280014	0,573	10	700
15	F280015	0,476	25	600
16	F280016	0,655	10	500
18	F280018	0,732	10	500
22	F280022	1,191	10	300
28	F280028	2,162	10	200
35	F280035	5,355	10	100
42	F280042	10,231	-	70
54	F280054	17,034	-	48



COMPLEMENTOS SOLDAR

COMPLEMENTOS SOLDAR

sth

BORAX

8530



REF.	€	Ud.	📄
C63300	18,38	1	100

BOTE DECAPANTE

8534



REF.	€	Ud.	📄
C63308	9,88	1	100

LANA DE ACERO - BOLSA 12 UNIDADES

8533



REF.	€	Ud.	📄
C63304	11,64	1	60

ACCESORIOS DE COBRE SOLDAR GAS

UNIÓN - COBRE/LATÓN

sth

UNIÓN HEMBRA - HEMBRA CON RESALTE

359 GL



Descargar Ficha Técnica



Ø1	Ø2	REF.	€	Bolsa	📄
12	3/8"	F74880	2,461	25	1
12	1/2"	F74881	2,273	25	700
14	1/2"	F74883	2,713	25	700
15	1/2"	F74885	2,231	25	700
15	20x1,5	113434	3,22	25	600
15	3/4"	F74886	3,858	25	500
16	1/2"	F74887	2,731	25	700
18	1/2"	F74889	3,21	25	500
18	20x1,5	113435	2,93	25	500
18	3/4"	F74890	3,67	25	400
18	1"	F74891	6,176	10	100
22	1/2"	F74892	5,862	25	400
22	3/4"	F74893	4,088	25	300
22	1"	F74894	5,922	10	250
22	1 1/4"	F74907	20,403	10	200
28	3/4"	F74895	8,281	25	250
28	1"	F74896	7,929	10	150
28	1 1/4"	F74897	11,368	10	100
35	1 1/4"	F74898	12,871	10	100
42	1 1/2"	F74899	16,51	10	80
42	2"	F74909	35,002	5	25
54	2"	F74900	32,022	5	40



ACCESORIOS DE COBRE SOLDAR GAS

UNIÓN - COBRE/LATÓN

sth

UNIÓN HEMBRA - HEMBRA CON RESALTE Y PRECINTO

359 GL-P

Según Norma UNE-EN 60719



Descargar Ficha Técnica



Ø1	Ø2	REF.	€	Bolsa	📄
12	1/2"	F74930	2,818	25	800
15	1/2"	F74931	2,754	25	700
15	3/4"	F74932	4,361	25	500
15	7/8"	F74926	6,029	25	200
18	1/2"	F74933	3,277	25	500
18	3/4"	F74934	3,967	25	400
18	7/8"	F74927	6,426	25	250
22	1 1/4"	F74925	19,314	10	60
22	1/2"	F74935	6,257	25	400
22	3/4"	F74936	4,276	25	300
22	7/8"	F74928	6,048	25	300
22	1"	F74937	6,363	10	250
28	3/4"	F74938	8,678	25	250
28	1"	F74939	8,637	10	100
28	1 1/4"	F74940	11,954	10	100
35	1 1/4"	F74941	13,392	10	100
35	1 1/2"	113447	16,57	10	70
42	1 1/2"	F74942	18,546	10	60
54	2"	F74943	33,649	5	50



UNIÓN HEMBRA - HEMBRA CON ASIENTO PLANO

359 GL CU



Descargar Ficha Técnica



Ø1	Ø2	REF.	€	Bolsa	📄
12	1/2"	F74950	2,419	25	250
15	1/2"	F74951	2,483	25	500
15	3/4"	F74952	4,171	25	500
18	1/2"	F74953	3,525	25	500
18	3/4"	F74954	3,776	25	500
22	1/2"	F74955	6,592	25	500
22	3/4"	F74956	4,466	25	300
22	1"	F74957	6,716	10	300
28	3/4"	F74958	9,011	25	200
28	1"	F74959	7,929	10	400
28	1 1/4"	F74960	12,388	10	100
35	1 1/4"	F74962	13,997	10	80
35	1 1/2"	F74961	18,17	10	80
42	1 1/2"	F74963	18,043	10	80



ACCESORIOS DE COBRE SOLDAR GAS

CURVA - LATÓN

sth

CURVA HEMBRA - HEMBRA CON RESALTE

2AG CU



Descargar Ficha Técnica



Ø1	Ø2	REF.	€	Bolsa	📄
12	3/8"	F74403	2,484	25	700
12	1/2"	F74404	3,713	25	500
15	1/2"	F74408	3,585	25	400
15	3/4"	F74409	5,881	25	300
18	1/2"	F74412	4,129	25	400
18	3/4"	F74413	5,881	25	250
22	3/4"	F74416	6,073	25	200
22	1"	F74417	10,14	10	200

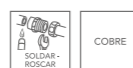

CURVA HEMBRA- HEMBRA CON RESALTE Y PRECINTO

2AG CU

Según Norma UNE-EN 60719



Descargar Ficha Técnica



Ø1	Ø2	REF.	€	Bolsa	📄
22	7/8"	CV0500	8,82	10	150
22	3/4"	113472	5,54	25	300



PURGADORES

sth

PURGADOR CON PRECINTO

Según Norma UNE-EN 60719



Descargar Ficha Técnica



Ø1	Ø2	REF.	€	Bolsa	📄
15	1/2"	F74946	14,435	25	400
15	20x1,5	113479	11,89	25	-
15	3/4"	F74947	14,75	25	250
15	7/8"	F74964	16,167	10	150
18	3/4"	F74948	14,75	25	200
18	7/8"	F74944	15,541	10	150
22	3/4"	F74949	14,999	25	250
22	7/8"	113486	9,86	10	150



ACCESORIOS DE BRONCE SOLDAR-ROSCAR

CODO

sth

CODO 90° SOLDAR - ROSCAR HEMBRA

4090G



Descargar Ficha Técnica



Ø1	Ø2	REF.	€	Bolsa	📄
12	1/2"	F84508	3,677	10	300
14	1/2"	F84510	3,987	10	250
15	1/2"	F84512	3,351	25	250
16	1/2"	F84514	3,742	10	250
18	1/2"	F84515	4,149	10	200
18	3/4"	F84516	7,239	10	200
22	1/2"	F84517	6,389	10	200
22	3/4"	F84518	6,698	10	200
28	1"	F84519	17,41	5	80



CODO 90° SOLDAR HEMBRA - ROSCAR MACHO

4092G



Descargar Ficha Técnica



Ø1	Ø2	REF.	€	Bolsa	📄
15	1/2"	F84540	3,742	25	400
18	1/2"	F84543	5,015	10	250
18	3/4"	F84544	10,055	10	200
22	3/4"	F84546	8,235	10	200



CODO 90° LARGO SOLDAR - ROSCAR HEMBRA

4090GL



Descargar Ficha Técnica



Ø1	Ø2	REF.	€	Bolsa	📄
15	1/2"	F84525	3,905	10	150



ACCESORIOS DE BRONCE SOLDAR-ROSCAR

CODO

sth

CODO PLACA FIJACIÓN SOLDAR - ROSCAR HEMBRA

4471G



Descargar Ficha Técnica



Ø1	Ø2	REF.	€	Bolsa	📄
12	1/2"	F84933	5,556	10	200
14	1/2"	F84930	6,468	10	200
15	1/2"	F84940	5,605	25	200
18	1/2"	F84941	12,155	10	180
22	3/4"	F84942	15,036	10	150



TE

sth

TE SOLDAR - CENTRAL ROSCAR HEMBRA

4130G



Descargar Ficha Técnica



Ø1	Ø2	REF.	€	Bolsa	📄
15	1/2"	F84628	4,758	25	300
18	1/2"	F84632	5,456	10	200
22	1/2"	F84635	8,495	10	180
22	3/4"	F84636	10,118	10	100
28	1/2"	F84637	19,974	10	100



ACCESORIOS DE BRONCE SOLDAR-ROSCAR

ENTRONQUE

sth

ENTRONQUE SOLDAR HEMBRA - ROSCAR MACHO

4243G



Descargar Ficha Técnica



Ø1	Ø2	REF.	€	Bolsa	📄
12	3/8"	F84678	2,044	10	1
12	1/2"	F84679	2,237	10	500
14	1/2"	F84680	2,336	10	400
15	3/8"	F84681	2,305	25	1
15	1/2"	F84682	1,811	25	400
15	3/4"	F84683	3,627	25	250
16	1/2"	F84684	2,84	10	400
18	1/2"	F84686	2,546	10	300
18	3/4"	F84687	3,203	10	250
22	1/2"	F84688	4,38	10	500
22	3/4"	F84689	3,187	10	250
22	1"	F84690	5,326	10	200
28	3/4"	F84691	7,352	10	200
28	1"	F84692	5,865	10	250
28	1 1/4"	F84693	11,487	10	100
35	1"	F84694	16,527	10	100
35	1 1/4"	F84695	11,503	10	180
42	1 1/2"	F84698	21,291	-	60
54	2"	F84701	56,879	5	50



ENTRONQUE SOLDAR - ROSCAR HEMBRA

4270G



Descargar Ficha Técnica



Ø1	Ø2	REF.	€	Bolsa	📄
12	3/8"	F84734	3,22	10	500
12	1/2"	F84735	2,978	10	300
14	1/2"	F84736	3,889	10	300
15	3/8"	F84737	2,68	25	500
15	1/2"	F84738	2,501	25	400
15	3/4"	F84739	5,246	25	250
16	1/2"	F84740	3,806	10	300
18	1/2"	F84741	2,84	10	200
18	3/4"	F84742	4,921	10	400
22	1/2"	F84743	4,969	10	350
22	3/4"	F84744	5,294	10	300
22	1"	F84745	9,129	10	150
28	3/4"	F84747	11,025	10	150
28	1"	F84748	9,445	10	100
35	1 1/4"	F84752	17,338	10	50
42	1 1/2"	F84755	29,939	5	50



ACCESORIOS DE LATÓN ROSCAR

CODO

sth

CODO 90° HEMBRA - HEMBRA

8090



Descargar Ficha Técnica



Ø1	REF.	€	Bolsa	📄
3/8"	F75701	2,242	10	300
1/2"	F75702	2,938	10	200
3/4"	F75703	4,135	10	150
1"	F75704	7,827	5	80
1 1/4"	113799	14,43	-	50
1 1/2"	113800	20,13	-	36
2"	113801	32,85	-	20
2 1/2"	113802	56,55	-	12



CODO 90° MACHO - MACHO

8091



Descargar Ficha Técnica



Ø1	REF.	€	Bolsa	📄
1/2"	F75712	2,146	10	400
3/4"	F75713	3,309	10	200



CODO 90° MACHO - HEMBRA

8092



Descargar Ficha Técnica



Ø1	REF.	€	Bolsa	📄
3/8"	F75721	2,937	10	350
1/2"	F75722	2,959	10	240
3/4"	F75723	4,83	10	150
1"	F75724	8,163	5	80
1 1/4"	113809	12,36	-	50
1 1/2"	113810	20,67	1	26
2"	113811	31,80	-	20
2 1/2"	113812	49,60	-	10



ACCESORIOS DE LATÓN ROSCAR

TE

sth

TE IGUAL HEMBRA

8130



Descargar Ficha Técnica



Ø1	REF.	€	Bolsa	📄
3/8"	F75731	2,817	10	250
1/2"	F75732	3,907	10	200
3/4"	F75733	5,298	10	120
1"	F75734	9,637	5	60
1 1/4"	113789	15,12	-	36
1 1/2"	113790	19,00	-	25
2"	113791	38,50	-	16
2 1/2"	113792	61,64	-	-
3"	113793	92,20	-	5



MANGUITO

sth

MANGUITO HEMBRA

8270



Descargar Ficha Técnica



Ø1	REF.	€	Bolsa	📄
3/8"	F75741	1,782	10	500
1/2"	F75742	3,967	10	600
3/4"	F75743	5,09	10	250
1"	F75744	9,556	5	100



MANGUITO HEMBRA - HEMBRA



Descargar Ficha Técnica



Ø1	REF.	€	Bolsa	📄
3/8"	113815	1,75	25	600
1/2"	113816	2,24	25	400
3/4"	113817	3,06	10	200
1"	113818	5,04	5	100
1 1/4"	113819	7,54	-	84
1 1/2"	113820	9,26	-	63
2"	113821	12,65	-	45
2 1/2"	113822	25,17	-	20
3"	113823	39,10	-	18
4"	113824	116,59	-	6



ACCESORIOS DE LATÓN ROSCAR

ENLACE

sth

CONTRA ROSCA MACHO - MACHO

8280



Descargar Ficha Técnica



Ø1	REF.	€	Bolsa	📄
1/8"	113500	0,87	25	1.4
1/4"	113501	0,84	25	1.5
3/8"	F75101	1,114	10	600
20x150	113503	4,70	-	-
1/2"	F75102	1,198	10	500
3/4"	F75103	2,191	10	300
1"	F75104	3,99	5	150
1 1/4"	113507	5,91	-	108
1 1/2"	113508	7,37	-	84
2"	113509	11,17	-	54
2 1/2"	113510	29,81	-	30
3"	113511	45,41	-	20
4"	113512	101,06	-	-



CONTRA ROSCA MACHO - MACHO CROMADO

8280C



Descargar Ficha Técnica



Ø1	REF.	€	Bolsa	📄
3/8"	F75761	1,343	10	600
1/2"	F75762	1,415	10	500
3/4"	F75763	2,554	10	300



ACCESORIOS DE LATÓN ROSCAR

ENLACE

sth

CONTRA ROSCA REDUCIDA MACHO - MACHO

8245



Descargar Ficha Técnica



Ø1	Ø2	REF.	€	Bolsa	📄
1/4"	1/8"	113515	0,76	25	1
3/8"	1/8"	113516	0,95	25	1
3/8"	1/4"	113517	1,15	25	1
1/2"	1/4"	113518	1,15	25	900
1/2"	3/8"	F75201	1,318	10	500
3/4"	1/2"	F75202	2,014	10	300
1"	1/2"	F75203	3,176	10	200
1"	3/4"	F75204	3,466	10	200
1 1/4"	3/4"	F75205	4,915	5	80
1 1/2"	3/4"	113526	7,35	10	-
1 1/4"	1"	F75206	5,31	5	80
1 1/2"	1"	113528	9,74	-	100
2"	1"	113529	10,35	-	90
1 1/2"	1 1/4"	113530	7,51	-	84
2"	1 1/4"	113531	10,80	-	-
2"	1 1/2"	113532	11,54	-	90
2 1/2"	2"	113533	20,00	-	-
3"	2"	113534	31,79	-	-
3"	2 1/2"	113535	33,39	-	-
1/2"	20x150	113539	5,66	-	-



ACCESORIOS DE LATÓN ROSCAR

ENLACE

sth

REDUCCIÓN HEXAGONAL MACHO - HEMBRA

8243



Descargar Ficha Técnica



Ø1	Ø2	REF.	€	Bolsa	📄
1/4"	1/8"	113545	0,66	25	-
3/8"	1/8"	113546	1,15	25	250
3/8"	1/4"	113547	0,76	25	-
1/2"	1/8"	113548	1,23	25	750
1/2"	1/4"	113549	1,12	25	800
1/2"	3/8"	F75302	1,295	10	600
3/4"	1/2"	F75303	1,809	10	500
1"	1/2"	F75304	3,598	10	300
1"	3/4"	F75305	2,664	10	300
1 1/4"	1/2"	113554	4,72	10	200
1 1/4"	3/4"	113555	5,21	10	200
1 1/4"	1"	113556	4,34	10	200
1 1/2"	1/2"	113557	6,32	5	150
1 1/2"	3/4"	113558	6,21	-	150
1 1/2"	1"	113559	6,39	-	150
1 1/2"	1 1/4"	113560	4,50	-	150
2"	3/4"	113562	11,32	-	108
2"	1"	113563	10,93	-	108
2"	1 1/4"	113564	11,14	1	108
2"	1 1/2"	113565	10,26	-	108
2 1/2"	2"	113566	18,24	-	50
3"	2"	113567	33,06	-	40
3"	2 1/2"	113568	31,35	-	40
4"	3"	113571	61,99	-	18



REDUCCIÓN HEXAGONAL MACHO - HEMBRA CROMADO

8241C



Descargar Ficha Técnica



Ø1	Ø2	REF.	€	Bolsa	📄
1/2"	3/8"	F75791	1,212	10	600
3/4"	1/2"	F75792	1,512	10	500



ENLACE REDUCIDO HEMBRA - MACHO

8246R



Descargar Ficha Técnica



Ø1	Ø2	REF.	€	Bolsa	📄
3/8"	1/2"	F75755	1,656	10	700



ACCESORIOS DE LATÓN ROSCAR

ENLACE

sth

ENLACE REDUCIDO HEMBRA - MACHO CROMADO

8246RC



Descargar Ficha Técnica



Ø1	Ø2	REF.	€	Bolsa	📄
3/8"	1/2"	F75781	2,157	25	700
1/2"	3/4"	F75782	3,211	25	400



MANGUITO REDUCCIÓN HEMBRA - HEMBRA

8240



Descargar Ficha Técnica



Ø1	Ø2	REF.	€	Bolsa	📄
3/4"	1/2"	113826	3,84	10	200
1"	3/4"	113828	4,99	10	-
1 1/4"	1"	113829	7,42	-	140
1 1/2"	1"	113830	13,01	-	60
1 1/2"	1 1/4"	113831	16,08	-	60
2"	1 1/2"	113834	19,75	-	20



REDUCCIÓN LISA MACHO - HEMBRA

8199



Descargar Ficha Técnica



Ø1	Ø2	REF.	€	Bolsa	📄
1/2"	3/8"	F75350	1,096	10	800



MANGUITO REDUCIDO HEMBRA - HEMBRA

8240



Descargar Ficha Técnica



Ø1	Ø2	REF.	€	Bolsa	📄
1/2"	3/8"	F75360	2,878	25	250



ACCESORIOS DE LATÓN ROSCAR

RACOR MARSELLA

sth

RACOR MARSELLA MACHO - HEMBRA

62



Descargar Ficha Técnica



Ø1	REF.	€	Bolsa	📄
3/8"	F75401	1,055	25	700
1/2"	F75402	1,367	25	600
3/4"	F75403	2,098	25	300
1"	F75404	5,812	10	200
1 1/4"	113755	6,80	-	112
1 1/2"	113756	8,55	-	72
2"	113757	25,86	-	54



RACOR MARSELLA REDUCIDO MACHO - HEMBRA

62R



Descargar Ficha Técnica



Ø1	Ø2	REF.	€	Bolsa	📄
3/8"	1/2"	113766	1,19	25	700
1/2"	3/8"	F75502	1,304	25	700
1/2"	3/4"	F75503	2,109	25	400
1/2"	1"	113778	6,33	10	200
3/4"	1/2"	F75504	2,36	25	400
3/4"	1"	113770	2,80	10	200
3/4"	1 1/4"	113772	6,11	10	-
1"	1/2"	113779	9,86	10	200
1"	3/4"	113771	3,69	10	200
1"	1 1/4"	113773	6,65	-	108
1"	1 1/2"	113774	13,98	-	144
1 1/4"	1 1/2"	113775	8,83	-	90
1 1/4"	2"	113780	26,13	-	54
1 1/2"	2"	113776	26,32	10	90
2"	2 1/2"	113777	38,95	-	15



ACCESORIOS DE LATÓN ROSCAR

TAPÓN

sth

TAPÓN MACHO

8292



Descargar Ficha Técnica



Ø1	REF.	€	Bolsa	📄
1/4"	113686	0,92	25	1
3/8"	F75601	0,875	10	1.6
1/2"	F75602	1,006	25	600
1/2"	113690	3,18	25	600
3/4"	F75603	1,607	10	500
3/4"	113692	4,17	25	400
7/8"	36338	5,08	25	300
1"	F75604	4,786	5	250
1"	113695	6,31	10	300
1 1/4"	113696	4,61	-	168
1 1/4"	113697	7,61	25	300
1 1/2"	113698	6,02	-	126
2"	113699	9,46	-	90
2 1/2"	113701	25,17	-	70
3"	113702	29,51	-	20



TAPÓN HEMBRA

8300



Descargar Ficha Técnica



Ø1	REF.	€	Bolsa	📄
3/8"	F75751	0,731	10	800
1/2"	F75752	0,886	10	700
1/2"	36344	2,26	25	-
3/4"	F75753	1,451	10	500
3/4"	36345	3,81	25	250
1"	F75754	2,394	5	250
1"	36347	3,98	25	250
1 1/4"	113719	3,76	-	250
1 1/2"	113720	4,96	10	-
2"	113721	9,81	-	90
2 1/2"	113722	23,58	-	-
3"	113723	37,90	-	-



ACCESORIOS DE LATÓN ROSCAR-SOLDAR

CODO

sth

CODO 90° HEMBRA - HEMBRA

L 90g Cu



Descargar Ficha Técnica



Ø1	Ø2	REF.	€	Bolsa	📄
1/2"	12	F74508	2,681	10	400
1/2"	15	F74512	2,239	25	400
1/2"	18	F74515	3,315	10	500
1/2"	22	F74517	4,132	10	200
3/4"	15	113651	5,43	10	200
3/4"	18	113652	5,59	10	200
3/4"	22	F74518	6,286	10	100
3/4"	28	113654	9,53	10	160
1"	28	113656	12,18	10	200
1 1/4"	35	113658	27,67	-	40



CODO 90° MACHO

L 92g Cu



Descargar Ficha Técnica



Ø1	Ø2	REF.	€	Bolsa	📄
1/2"	12	F74536	2,661	10	500
1/2"	15	F74540	2,788	25	300
1/2"	18	113634	3,93	25	300
1/2"	22	113635	5,04	10	250
3/4"	18	113637	4,36	10	200
3/4"	22	113638	6,62	10	200



CODO PLACA HEMBRA - HEMBRA

471G Cu



Descargar Ficha Técnica



Ø1	Ø2	REF.	€	Bolsa	📄
12	1/2"	F74913	3,166	25	300
15	1/2"	F74916	3,307	25	300
18	1/2"	F74919	6,16	10	200



ACCESORIOS DE LATÓN ROSCAR-SOLDAR

TE

sth

TE ROSCA CENTRAL HEMBRA

L 130g Cu



Descargar Ficha Técnica



Ø1	Ø2	REF.	€	Bolsa	📄
15	1/2"	F74628	3,042	10	250
18	1/2"	F74632	4,594	10	240
22	1/2"	F74635	6,181	10	120
22	3/4"	F74636	6,998	10	120



ENLACE

sth

ENLACE HEMBRA



Descargar Ficha Técnica



Ø1	Ø2	REF.	€	Bolsa	📄
3/8"	12	F74733	1,493	25	750
1/2"	12	113612	2,04	25	500
1/2"	15	F74738	1,952	10	500
1/2"	18	F74741	2,354	10	400
1/2"	22	113615	2,29	25	600
3/4"	18	113617	2,45	25	400
3/4"	22	F74744	2,668	10	300
1"	28	F74748	4,85	5	200
2"	54	F74754	20,319	-	30



ENLACE MACHO



Descargar Ficha Técnica



Ø1	Ø2	REF.	€	Bolsa	📄
3/8"	12	F74677	1,229	10	1.4
3/8"	15	F74681	1,183	10	750
1/2"	12	F74678	1,511	25	700
1/2"	15	F74682	1,463	10	500
1/2"	18	F74686	1,823	10	400
1/2"	22	F74688	2,104	10	300
3/4"	15	113581	1,95	25	400
3/4"	18	F74687	2,17	10	300
3/4"	22	F74689	2,52	10	300
1"	28	F74692	3,933	5	150
1 1/4"	35	F74695	6,789	-	108
1 1/2"	42	F74698	9,237	-	84
2"	54	F74701	17,277	-	20
2 1/2"	64	113594	63,95	-	30





APLICACIONES

Máximas temperaturas y presiones para los accesorios de cobre

Tipo de soldadura	Ejemplos de aleación para soldar	Temperatura máxima de servicio °C	Presiones máximas según diámetro nominal bar		
			Ø 6 a Ø 34mm	> Ø 34 a Ø 54mm	> Ø 54 a Ø 108mm
Soldadura blanda	Plomo/estaño 50/50% o 60/40% Prohibido en instalación sanitaria	30	16	16	10
		65	10	10	6
		110	6	6	4
	Estaño/plata 95/5% Estaño/cobre 3% máx.	30	25	25	16
		65	25	16	16
		110	16	10	10
Soldadura fuerte	Plata/cobre sin cadmio 55/40% Ag. Plata con cadmio 30% o 40% Ag. Cobre/fósforo 94/6% Cobre/fósforo con 2% Ag. 92/6/2%	30	25	25	16
		65	25	16	16
		110	16	10	10

Condiciones de servicio para los accesorios de latón y bronce

Aplicación	Temperatura de servicio	Presión de servicio
Agua refrigeración	+5°C	10 bar
Agua sanitaria	+95°C	16 bar
Calefacción (50% agua - 50% glicol)	+110°C	6 bar



INSTALACIÓN

Método de soldadura por capilaridad

1. Cortar el tubo a escuadra con cortatubos, desbarbar y eliminar cualquier deformación en el extremo del tubo.
2. Limpiar el extremo del tubo con ayuda de una madeja de lana de acero. Los racores deben estar perfectamente limpios en su interior.
3. Untar sin exceso el extremo del tubo a soldar con el decapante utilizando el mismo tubo o ayudándose de una espátula. Introducir el tubo a fondo en el racor girándolo sobre sí mismo para repartir por igual el decapante.
4. Calentar moderadamente el conjunto tubo-racor con una lámpara de soldar o una pinza eléctrica. La temperatura adecuada se alcanza cuando el hilo de soldadura comienza a fundirse por contacto.
5. Colocar suavemente el hilo de soldadura en un punto del borde exterior del racor hasta la aparición del metal de aportación entre la embocadura y el tubo. La longitud necesaria de hilo de soldadura es aproximadamente igual al diámetro del racor.

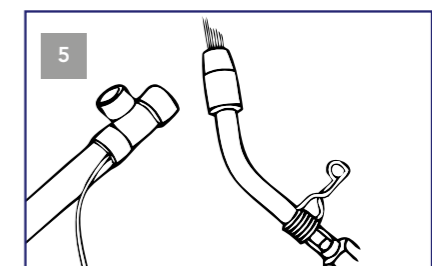
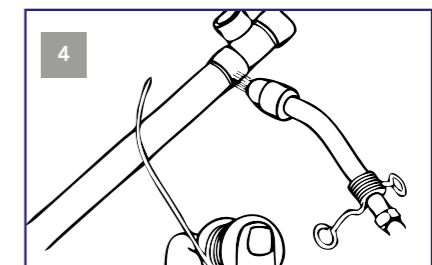
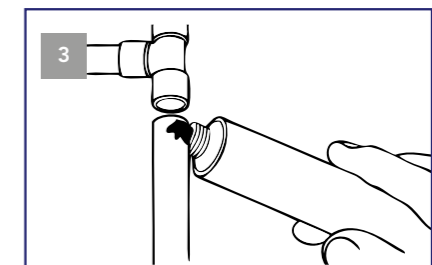
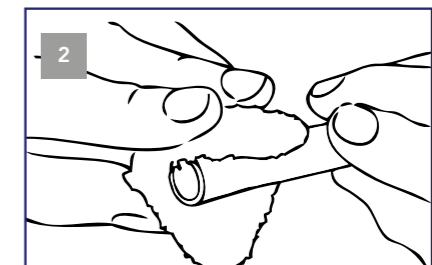
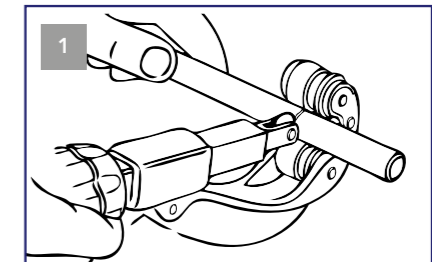

Para la instalación de accesorios roscados, recomendamos colocar una junta plana (Está prohibido la utilización de estopa / esparto).

PAR MEDIO ACONSEJADO:

- 20 Nm < 1/2"
- 30 Nm entre 1/2" y 3/4"
- 40 Nm > 1"

Válvulas para el control del gas. Boston Gas

Las válvulas de este apartado están diseñadas y garantizadas para el uso en instalaciones domésticas y comerciales de Gas Natural.

Aplicaciones

Válvulas metálicas de esfera, cierre de ¼ de vuelta.

	Agua potable
	Agua caliente sanitaria
	Calefacción
	Suelo radiante
	Agua helada
	Instalación solar
	Aguas pluviales
	Agua industrial
	Aire comprimido seco
	Aire compr. lubricado
	Gas
	Carburante
	GLP

Aplicaciones compatibles
 Aplicaciones incompatibles



Características técnicas

- Límites de trabajo:
 - Temperatura máxima 60 °C
 - Temperatura mínima -40 °C
 - MOP 5 – 20
- Conexiones roscadas segun ISO 228-1

Cuerpo	Latón (UNE-EN 12164 - 12165)
Esfera	Latón (UNE-EN 12164 - 12165)
Eje	Latón (UNE-EN 12164 - 12165)
Junta de cierre	PTFE
Palanca	Acero bicromatado
Mariposa	Aluminio
Juntas tóricas	NBR (según EN 549)

Ventajas

- Eje no eyectable (antiexplosivo).
- Estanqueidad al exterior asegurada mediante eje con doble junta tórica.
- Palanca y mariposa apta para precinto.
- Gama de válvulas con autobloqueo.
- Verificación al 100%.
- Marcado CE.

Certificaciones



Información técnica

Más información en pág. 150

VÁLVULAS PARA EL CONTROL DE GAS

VÁLVULA DE ESFERA MOP5

Latón (UNE-EN 12164/12165). Acabado latón

BOSTON Gas

ROSCA M-M ISO 228/1 Palanca



Ø	REF.	€	☐	☐
1/2"	36039	8,51	24	96
3/4"	36041	11,63	24	96
1"	36042	17,88	24	48
1 1/4"	36043	28,57	16	32
1 1/2"	36044	43,33	12	24
2"	36045	74,59	8	16
2 1/2"	36046	127,29	4	8



ROSCA M-M ISO 228/1 Mariposa



Ø	REF.	€	☐	☐
1/2"	36049	8,51	24	96
3/4"	36051	11,63	24	96
1"	36052	17,88	24	48
1 1/4"	36053	28,57	16	32



ROSCA M-H ISO 228/1 Palanca



Ø	REF.	€	☐	☐
1/2"	36090	10,36	48	96
3/4"	36091	12,81	48	96



ROSCA M-H ISO 228/1 Mariposa



Ø	REF.	€	☐	☐
1/2"	36095	10,36	24	96
3/4"	36096	12,81	24	96



VÁLVULAS PARA EL CONTROL DE GAS

VÁLVULA DE ESFERA MOP5-20

Latón (UNE-EN 12164/12165). Acabado latón

BOSTON Gas

ROSCA H-H ISO 228/1 Palanca

* Ver nota



Descargar Ficha Técnica



Ø	REF.	€	☐	☐
1/4"	36120	8,39	24	96
1/2"	36122	9,40	24	96
3/4"	36123	14,03	24	48
1"	36124	24,66	24	48
1 1/4"	36125	32,22	12	24
1 1/2"	36126	53,01	-	12
2"	36127	86,57	-	12



ROSCA H-H ISO 228/1 Mariposa

* Ver nota



Descargar Ficha Técnica



Ø	REF.	€	☐	☐
1/2"	36131	9,40	24	96
3/4"	36132	14,03	-	50
1"	36133	24,66	-	50



NOTA

Marcado CE de acuerdo al reglamento europeo de productos de construcción nº 305/2011.

VÁLVULAS PARA EL CONTROL DE GAS

VÁLVULA DE ESFERA CON PATAS MOP5

Latón (UNE-EN 12164/12165). Acabado latón

BOSTON Gas

ROSCA M-M ISO 228/1 Palanca



Descargar Ficha Técnica



Ø	REF.	€	☐	☐
1/2"	36099	12,64	48	96
3/4"	36101	15,38	48	96



ROSCA M-M ISO 228/1 Mariposa



Descargar Ficha Técnica



Ø	REF.	€	☐	☐
1/2"	36104	12,64	24	96
3/4"	36106	15,38	24	96
20x150	36107	11,15	24	96



ROSCA M ISO 228/1 - POLIETILENO



Descargar Ficha Técnica



Ø1	Ø2	REF.	€	☐
3/4"	20	36150	56,27	30
3/4"	32	36151	81,61	24



ROSCA ISO 228/1 Colector duplos



Descargar Ficha Técnica



Ø	REF.	€	☐	☐
20x150	36109	26,07	24	48



VÁLVULAS PARA EL CONTROL DE GAS

VÁLVULA DE ESFERA CONTADOR MOP5

Latón (UNE-EN 12164/12165). Acabado latón

BOSTON Gas

CONTADOR RECTO
ROSCA ISO 228/1 Palanca



Descargar Ficha Técnica



Ø	REF.	€	Ud.	Ud.
3/4"	36062	15,67	24	96
7/8"	36060	17,29	24	48
1 1/4"	36061	39,85	16	32



CONTADOR RECTO
ROSCA ISO 228/1 Mariposa



Descargar Ficha Técnica



Ø1	Ø2	REF.	€	Ud.	Ud.
3/4"	3/4"	36067	15,67	24	96
7/8"	7/8"	36065	17,29	24	48
1 1/4"	1 1/4"	36066	39,85	16	32
1 1/4"	3/4"	36170 ¹	15,57	24	48



¹ Referencia sin certificación

CONTADOR ESCUADRA
ROSCA ISO 228/1 Palanca



Descargar Ficha Técnica



Ø	REF.	€	Ud.	Ud.
3/4"	36072	16,80	-	24
7/8"	36070	17,73	24	48
1 1/4"	36071	39,89	12	24



CONTADOR ESCUADRA
ROSCA ISO 228/1 Mariposa



Descargar Ficha Técnica



Ø	REF.	€	Ud.	Ud.
3/4"	36077	16,80	24	48
7/8"	36075	17,73	24	48
1 1/4"	36076	39,89	12	24



VÁLVULAS PARA EL CONTROL DE GAS

VÁLVULA DE ESFERA AUTOMÁTICA MOP5

Latón (UNE-EN 12164/12165). Acabado cromado

BOSTON Gas

ROSCA BSP M-M ISO 228/1



Descargar Ficha Técnica



Ø	REF.	€	Ud.	Ud.
1/2"	36080	9,19	1	48
3/4"	36081	14,80	1	48
20x1,5	36083	9,48	1	48



ROSCA BSP M-M ISO 228/1
con limitador

Válvula según EN-331 y
UNE 60718
Limitador según UNE 60719



Ø	REF.	€	Ud.	Ud.
1/2"	36079	21,23	1	50



Notas: * Se entrega desmontado

VÁLVULA LIMITADORA DE CAUDAL

BOSTON Gas

LIMITADOR DE CAUDAL PARA COCINAS

Según UNE 60719
Rearme automático



Descargar Ficha Técnica



Ø	REF.	€	Ud.	Ud.
1/2"	36139	12,03	10	120



VÁLVULAS PARA EL CONTROL DE GAS

PATERES

BOSTON Gas

VÁLVULA ESQUENTADOR 3/4" GN



Descargar Ficha Técnica



Ø	REF.	€	📄	📄
3/4"	36502	17,84	24	48



VÁLVULA FOGAO GN



Descargar Ficha Técnica



REF.	€	📄	📄
36501	19,48	12	24



VÁLVULA ESQUENTADOR 1/2" GP



Descargar Ficha Técnica



Ø	REF.	€	📄	📄
1/2"	36503	14,56	18	36



PATER FOGAO GN

TERMINAL



Descargar Ficha Técnica



Ø1	Ø2	REF.	€	📄	📄
18	15	36512	11,79	24	48



COMPLEMENTOS Y RECAMBIOS

PATERES

BOSTON Gas

PATER ESQUENTADOR GN

TERMINAL



Descargar Ficha Técnica



Ø	REF.	€	📄	📄
22	36521	7,48	24	96



PATER FOGAO GN

CONTINUA



Descargar Ficha Técnica



Ø1	Ø2	REF.	€	📄	📄
18	15	36513	10,35	24	48



ACCESORIOS GAS

BOSTON Gas

CASQUILLO LATÓN

Para válvula 36150 y 36151



Ø1	Ø2	REF.	€	📄	📄
20	18	36164	9,59	50	200
32	28	36165	13,87	50	200





VÁLVULAS DE ESFERA GAS

CARACTERÍSTICAS



Rosca según ISO 228-1



Marcas según norma UNE - EN 331



CONSTRUCCIÓN TÉCNICA

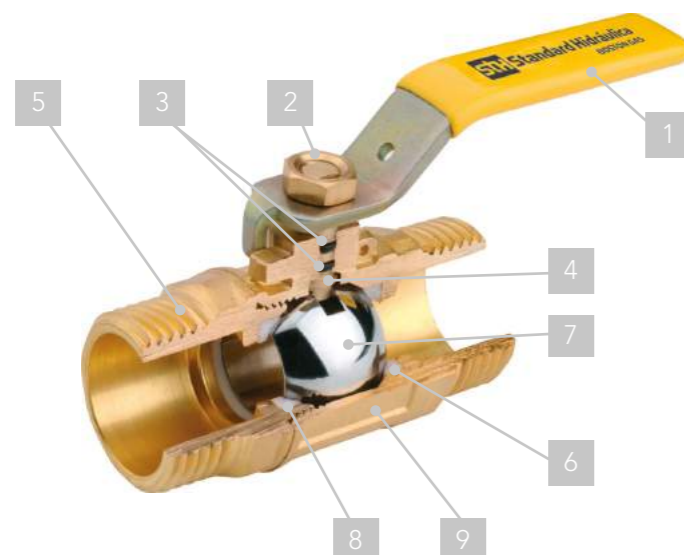

1. Palanca de acero bicromatado.
2. Tuerca de latón
3. Dos juntas tóricas NBR
4. Eje latón (UNE-EN 12164-12165)
5. Racor latón (UNE-EN 12164-12165)
6. Junta del asiento PTFE
7. Esfera latón (UNE-EN 12164-12165)
8. Junta del asiento PTFE
9. Cuerpo latón (UNE-EN 12164-12165)



DISPOSITIVOS DE SEGURIDAD PARA GAS

En instalaciones de gas, para minimizar la posibilidad de una explosión o de importantes agravantes por el fuego, es obligatoria la instalación de un dispositivo de exceso de flujo, como protección a posibles roturas imprevistas de la canalización. Este dispositivo debe ser colocado al principio de cada instalación colectiva e individual, después del regulador, preferentemente en el exterior.

Con tubo multicapa, también es obligatorio colocar un dispositivo de seguridad térmico.

DISPOSITIVO LIMITADOR DE CAUDAL

El dispositivo de exceso de flujo es un sistema de seguridad automático que instantáneamente bloquea el flujo de gas en el interior del tubo, al superarse el valor del caudal predeterminado. Garantiza un mayor nivel de seguridad en los siguientes casos:

- En instalaciones que utilizan tuberías metálicas y no metálicas, como medida de seguridad
- Por la ruptura de la tubería flexible en instalaciones de gas

El resorte del dispositivo de exceso de flujo está totalmente protegido por el flujo de gas, evitando que esté en contacto con las impurezas que, con el tiempo, podrían alterar su correcto funcionamiento. Por la misma razón, incluso el agujero de purga está protegido, cuando la válvula está abierta.

El dispositivo insertado en el sistema está inactivo (figura 1) hasta que el flujo llegue a la presión P1 preseleccionada.

Tan pronto como el valor del caudal P1 alcanza el valor seleccionado debido a cualquier causa accidental, el dispositivo cierra el paso al instante (figura 2).

En cuanto se ha eliminado la causa que provoca el cierre del limitador, el sistema se restablece automáticamente a través de un pequeño taladro en la válvula, que crea un equilibrio entre la presión de aguas arriba y aguas abajo con la purga VL.

Se puede instalar en posición horizontal o vertical, siguiendo siempre el sentido del flujo.

Figura 1



Figura 2



Calefacción, Control y Seguridad

El control es la clave para el confort, el ahorro energético y la seguridad. Nuestras válvulas son altamente fiables y precisas para proporcionar un control óptimo de los circuitos de calefacción y agua sanitaria.

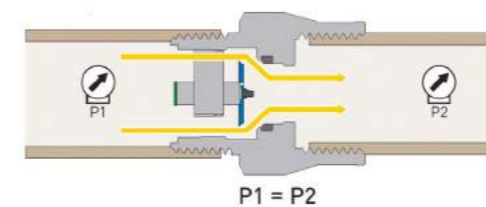
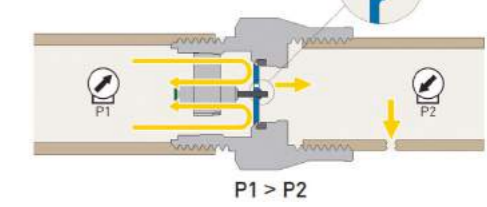
Con Standard Hidráulica, nunca tendrá que elegir entre rendimiento y estilo. Nuestras soluciones están diseñadas para satisfacer el estilo de vida y preferencias de diseño de sus clientes.



155 Calefacción por Radiador (101)

Componentes Válvulas Radiador Klimatech (10101)

- 155 Cabezales Termostáticos (1010101)
- 159 Válvulas Termostatizables (1010103)
- 160 Válvulas Termostáticas Monotubo (1010104)
- 160 Válvula monotubo manual 4 vías
- 160 Recambios (1019903)
- 161 Válvulas Manuales (1010105)
- 162 Dettores (1010106)
- 163 Kits Calefacción (1010107)

Conectores Calefacción Radiador (10102)

- 164 Conexión M24 x 1,5

Purgadores Calefacción Radiador (10103)

- 166 Boya
- 167 Automático
- 167 Manual

Complementos y Recambios (10199)

- 168 Complementos y Recambios

179 Control y Seguridad (104)

Filtros magnéticos (10401)

- 179 Filtros magnéticos

Grupos de Seguridad

- 183 Grupos de Seguridad (1040201)

Válvulas de Seguridad

- 184 Válvulas de Seguridad (1040201)

Válvulas Reductoras de Presión

- 189 Válvula Reductora de Presión (1040202)
- 189 Manómetro Ø50mm

Válvulas de Presión Diferencial

- 191 Válvulas de Presión Diferencial (1040202)

Válvulas Mezcladoras Termostáticas

- 193 Válvulas Mezcladoras Termostáticas (1040203)

Manguitos Anti-Eléctrolisis (10403)

- 194 Manguitos Anti-Eléctrolisis

175 Colectores (102)

Colectores

- 175 Colectores para ACS y calefacción
- 176 Colectores para PB

Conexión M24 x 1,5

- 177 Colectores M24 X 1,5

197 Equilibrado Hidráulico (105)

Equilibrado Hidráulico

- 197 Válvula de Equilibrado Estático (10501)
- 198 Válvula de Equilibrado Dinámico (10502)
- 198 Kit Hidrónico
- 199 Actuadores
- 199 Máquinas y Herramientas (10505)

Válvulas de calefacción. Cabezales termostáticos

Los cabezales termostáticos están considerados como uno de los que reúnen las mejores características técnicas a nivel europeo, gracias a su alta calidad de fabricación y fiabilidad.

Los cabezales deben de asegurar un suave y regular control de la temperatura, con un nivel adecuado de autoridad.

Aplicaciones

	Agua potable
	Agua caliente sanitaria
	Calefacción
	Suelo radiante
	Agua helada
	Instalación solar
	Aguas pluviales
	Agua industrial
	Aire comprimido seco
	Aire compr. lubricado
	Gas
	Carburante
	GLP

Aplicaciones compatibles
Aplicaciones incompatibles



El cabezal termostático es mucho más que un simple elemento técnico decorativo. Es un sensor sensible a la temperatura que reacciona con la temperatura ambiente.

Con él se acciona la válvula, para ajustar el suministro de agua caliente al radiador y mantener la habitación a la temperatura deseada. La temperatura ambiente se regula automáticamente al nivel elegido por el usuario para garantizar el confort.

Cuando se cierra debido a una energía adicional suministrada por elementos externos (como la luz solar, el calor del cuerpo, aparatos eléctricos, etc.) actúa como un elemento clave para conseguir un ahorro de energía. En general, se considera que las válvulas termostáticas de radiador pueden ahorrar entre un 20% y 30% de energía.

Compatibilidad

Todos los cabezales termostáticos son compatibles para las válvulas termostáticas Klimatech.



Información técnica

en pág. 156

COMPONENTES VÁLVULAS RADIADOR

CABEZALES TERMOSTÁTICOS

Klimatech

CABEZAL TERMOSTÁTICO líquido

W6



Descargar Ficha
Técnica



ACABADO
BLANCO

Ø	REF.	€	Bolsa	
M28x1,5	38322	12,94	5	100

CABEZAL TERMOSTÁTICO líquido

W7



TELL
Thermostatic
Efficiency
Label

Descargar Ficha
Técnica



ACABADO
BLANCO

Ø	REF.	€	Bolsa	
M28x1,5	38321	1,83	10	200

MANDO REGULACIÓN manual

Klimatech



Descargar Ficha
Técnica



ACABADO
BLANCO



CABEZAL TERMOSTÁTICO W6 / W7

SELECCIÓN



CARACTERÍSTICAS EN 215

Producto	Histéresis (k)	Conducción (k)	Tiempo de respuesta (min)	Influencia de la presión diferencial (k)
W6	≤1.0	≤1.1	≤32	≤1
W7	0,40	0,4	20'	0.40

DESCRIPCIÓN DE LA GAMA

Producto	Sensor	Rango de ajuste	Ajuste	Conexión	Color
W6	Líquido	0 - 5	5-28°C	M28 x 1.5	Blanco
W7	Líquido	0 - 5	5-28°C	M28 x 1.5	Blanco



RECOMENDACIONES GENERALES:

- Siempre que sea posible, instalar el cabezal en posición horizontal.
- No usar detergente para limpiar el cabezal o el cuerpo.

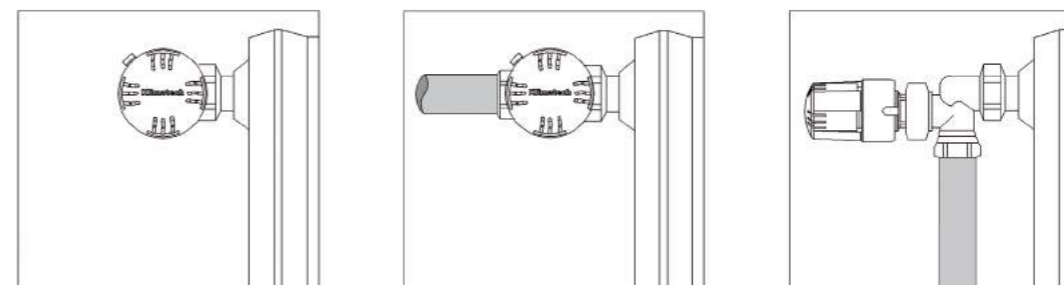

INSTALACIÓN DEL CABEZAL TERMOSTÁTICO EN EL CUERPO:

- Colocar el cabezal en la posición 5 con el índice el la parte superior
- Roscar la tuerca con la mano, fuerza máxima de 10Nm, sin necesidad de ninguna herramienta.
- Seleccionar la temperatura de confort adecuada. La posición 3 corresponde a 20°C.

AJUSTES

Posición	0	*	1	2	3	4	5
W6 / W7	2°C	7°C	12°C	16°C	20°C	24°C	28°C

No puede ser instalado en las siguientes posiciones:

- Parte interior del protector del radiador.
- Detrás de la cortina.
- Debajo de la ventana donde el sol le da directamente



Válvulas de calefacción para radiador

Las válvulas termostáticas son una parte fundamental del sistema de regulación, en el cual se transforma la generación de calor en proveedores de confort y ahorro de energía.

Las válvulas de radiador manuales garantizan una distribución de calor simple, económico y sin embargo eficiente.

La función básica de los detentores es conectar o aislar el radiador. En el caso real de un proyecto, esto puede llegar a ser más difícil de lo esperado.

Este catálogo ofrece soluciones para facilitar el trabajo del instalador.

Aplicaciones

	Agua potable
	Agua caliente sanitaria
	Calefacción
	Suelo radiante
	Agua helada
	Instalación solar
	Aguas pluviales
	Agua industrial
	Aire comprimido seco
	Aire compr. lubricado
	Gas
	Carburante
	GLP

Aplicaciones compatibles
Aplicaciones incompatibles



Válvula Termostatizable

Válvula Manual

Gama	Modelo	Aplicaciones
Klimatech	Simple reglaje	Modelo tradicional y más utilizado. Ideal para proyectos de renovación o de obra nueva.
	Monotubo	Modelo con el suministro y retorno, en un solo punto del radiador, junto con una válvula externa. Ideal para radiadores toalleros o radiadores verticales decorativos.
	Termostatizable	Modelo compacto e ideal para proyectos.

Características técnicas

- Presión máxima = 10 bar
- ΔP_{Max} = 0,6 bar
- Temperatura máxima = 110°C



Información técnica
en pág. 170

COMPONENTES VÁLVULAS RADIADOR

VÁLVULAS TERMOSTATIZABLES

Klimatech

VÁLVULA TERMOSTATIZABLE ESCUADRA COMPRESION

Conector: rosca M24x1,5



Descargar Ficha Técnica



Ø1	Ø2	REF.	€	Ud.	
M24x1,5	3/8"	38822	13,17	1	50
M24x1,5	1/2"	38823	14,91	1	50

VÁLVULA TERMOSTATIZABLE ESCUADRA ROSCAR



Descargar Ficha Técnica



Ø1	Ø2	REF.	€	Ud.	
3/8"	3/8"	38824	13,17	1	50
1/2"	1/2"	38825	14,91	1	50

VÁLVULA TERMOSTATIZABLE ESCUADRA SOLDAR



Descargar Ficha Técnica



Ø1	Ø2	REF.	€	Ud.	
3/8"	12	38826	13,17	1	50
1/2"	15	38827	14,91	1	50

PRODUCTOS RELACIONADOS

CABEZAL TERMOSTÁTICO

El cabezal termostático es un dispositivo para controlar la temperatura ambiente de una habitación en función de la temperatura exterior, consiguiendo mejorar el confort y la eficiencia energética.

M28
Cod. 38322 (W6) y Cod. 38323 (W7)

Ver página 155



COMPONENTES VÁLVULAS RADIADOR

VÁLVULAS TERMOSTÁTICAS MONOTUBO

Klimatech

VÁLVULA TERMOSTÁTICA 4 VÍAS COMPRESIÓN

Conector: rosca M24x1,5
Cabezal M28

Descargar Ficha Técnica



Ø1	Ø2	REF.	€	Ud.	📄
M24x1,5	1/2"	38818	29,32	1	50



VÁLVULA ANGULAR TERMOSTÁTICA 4 VÍAS

Conector: rosca M24x1,5
Cabezal M28

Descargar Ficha Técnica



Ø1	Ø2	REF.	€	Ud.	📄
M24x1,5	1/2"	38816	29,32	1	50



VÁLVULA MONOTUBO MANUAL 4 VÍAS

Klimatech

VÁLVULA DE SIMPLE REGLAJE COMPRESIÓN

Conector: rosca M24x1,5

Descargar Ficha Técnica



Ø1	Ø2	REF.	€	Ud.	📄
M24x1,5	1/2"	38817	25,24	1	50



RECAMBIOS

Klimatech

SONDA VÁLVULA MONOTUBO

Para válvula código 38816,
38817 y 38818

REF.	€	Bolsa	L
38111	1,50	40	400 mm



COMPONENTES VÁLVULAS RADIADOR

VÁLVULAS MANUALES

Klimatech

VÁLVULA DE COMPRESIÓN

Conector: rosca M24x1,5

Descargar Ficha Técnica



Ø1	Ø2	REF.	€	Kv	Bolsa	📄
M24x1,5	3/8"	38810	11,56	1,6	10	100
M24x1,5	1/2"	38811	13,03	1,7	10	100



VÁLVULA PARA ROSCAR

Descargar Ficha Técnica



Ø1	Ø2	REF.	€	Kv	Bolsa	📄
3/8"	3/8"	38713	11,56	1,6	10	100
1/2"	1/2"	38714	13,03	1,7	10	100



VÁLVULA PARA SOLDAR

Descargar Ficha Técnica



Ø1	Ø2	REF.	€	Kv	Bolsa	📄
3/8"	12	38716	11,56	1,6	10	100
1/2"	15	38717	13,03	1,7	10	100



COMPONENTES VÁLVULAS RADIADOR

DETENTORES

Klimatech

DETENTOR DE COMPRESIÓN

Conector: rosca M24x1,5

Descargar Ficha Técnica



Ø1	Ø2	REF.	€	Kv	Bolsa	📄
M24x1,5	3/8"	38812	9,00	1,5	10	100
M24x1,5	1/2"	38813	10,02	2,2	10	100



DETENTOR PARA ROSCAR

Descargar Ficha Técnica



Ø1	Ø2	REF.	€	Kv	Bolsa	📄
3/8"	3/8"	38723	10,89	1,5	10	100
1/2"	1/2"	38724	12,55	2,2	10	100



DETENTOR PARA SOLDAR

Descargar Ficha Técnica



Ø1	Ø2	REF.	€	Kv	Bolsa	📄
3/8"	12	38726	9,66	1,5	10	100
1/2"	15	38727	10,70	2,2	10	100



COMPONENTES VÁLVULAS RADIADOR

KITS CALEFACCIÓN

Klimatech

KIT TERMOSTÁTICO COMPRESIÓN COBRE



Ø	REF.	€	📄
15	38874	41,84	4



Contiene:

- Cabezal termostático líquido W6. (Ref. 38322 - 1 ud.)
- Válvula termostatizable escuadra compresión 1/2"-M24x1,5 (Ref.38823 - 1 ud.)
- Detentor escuadra compresión 1/2" - M24x1,5. (Ref. 38813 - 1 ud.)
- Conector M24x1,5 Cobre ø15. (Ref. 38829 -2 uds.)

KIT TERMOSTÁTICO COMPRESIÓN MULTICAPA



Ø	REF.	€	📄
16	38875	42,75	4



Contiene:

- Cabezal termostático líquido W6. (Ref. 38322 - 1 ud.)
- Válvula termostatizable escuadra compresión 1/2"-M24x1,5. (Ref.38823 - 1 ud.)
- Detentor escuadra compresión 1/2" - M24x1,5. (Ref. 38813 - 1 ud.)
- Conector M24x1,5 Multicapa ø16x2. (Ref. 38834 - 2 uds.)

KIT MANUAL COMPRESIÓN COBRE



Ø	REF.	€	📄
15	38876	27,61	6



Contiene:

- Válvula escuadra reglaje compresión 1/2"-M24x1,5. (Ref. 38811 - 1 ud.)
- Detentor escuadra compresión 1/2" - M24x1,5. (Ref. 38813 - 1 ud.)
- Conector M24x1,5 Cobre ø15. (Ref. 38829 -2 uds.)

KIT MANUAL COMPRESIÓN MULTICAPA



Ø	REF.	€	📄
16	38877	27,17	6



Contiene:

- Válvula escuadra reglaje compresión 1/2"-M24x1,5. (Ref. 38811 - 1 ud.)
- Detentor escuadra compresión 1/2" - M24x1,5. (Ref. 38813 - 1 ud.)
- Conector M24x1,5 Multicapa ø16x2. (Ref. 38834 - 2 uds.)

CONECTORES CALEFACCIÓN RADIADOR

CONEXIÓN M24 X 1,5

sth

CONECTOR Tubería de cobre

Acabado niquelado.



Descargar Ficha Técnica



Ø1	REF.	€	Bolsa	☐
12	38830	3,05	10	250
15	38829	3,05	10	250



CONECTOR Tubería de cobre

Acabado niquelado.

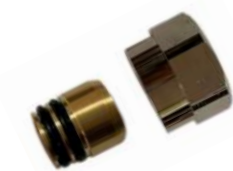

Descargar Ficha Técnica



Ø1	REF.	€	Bolsa	☐
18	38831	3,15	10	250



CONECTOR Tubería multicapa

NEW

Acabado niquelado.



Descargar Ficha Técnica



Ø1	REF.	€	Bolsa	☐
16X2	38834	4,00	10	250
20X2	38835	4,72	10	250



CONECTOR Tubería PE-X

Acabado niquelado.



Descargar Ficha Técnica



Ø1	REF.	€	Bolsa	☐
16x1,8	38809	3,42	10	250



CONECTORES CALEFACCIÓN RADIADOR

CONEXIÓN M24 X 1,5

CONECTOR Tubería PB

Conexión M24x1,5
Acabado niquelado.



Descargar Ficha Técnica



Ø1	REF.	€	Bolsa	☐
15x1,7	38806	3,36	10	250

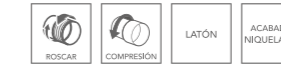

CONEXIÓN EUROCONO 3/4"

sth

CONECTOR Tubería multicapa - PE-X



Descargar Ficha Técnica



Ø1	REF.	€	Bolsa
16x2	38230	3,75	10



PURGADORES CALEFACCIÓN RADIADOR

BOYA

sth

PURGADOR DE BOYA en columna

Máxima presión 10 bar
Máxima temperatura 110°C



Descargar Ficha Técnica



Ø	REF.	€	📦	📦
3/8"	38365	10,19	10	100
1/2"	38366	10,35	10	100



PURGADOR DE BOYA SOLAR en columna

Máxima presión 10 bar
Máxima temperatura 160°C



Descargar Ficha Técnica



Ø	REF.	€	📦
3/8"	38368	35,08	10
1/2"	38369	35,08	10



PURGADOR DE BOYA en columna con clapeta

3081

Máxima presión 10 bar
Máxima temperatura 110°C



Descargar Ficha Técnica



Ø	REF.	€	Bolsa	📦
3/8"	C87202	20,53	10	50



PURGADORES CALEFACCIÓN RADIADOR

AUTOMÁTICO

sth

PURGADOR AUTOMÁTICO



Descargar Ficha Técnica



Ø	REF.	€	Bolsa	📦
1/8"	38132	8,67	25	500



PURGADOR AUTOMÁTICO 1"

Bolsa unitaria



Descargar Ficha Técnica



Ø	REF.	€	📦
1" DERECHA	S350124	9,93	12
1" IZQUIERDA	S350125	9,93	12



MANUAL

PURGADOR MANUAL 1/8"



Descargar Ficha Técnica



Ø	REF.	€	Ø	📦
1/8"	S350122	1,32	1	60 Unds.
1/8"	S350123	11,56	10	12 Bolsas*



*Cada bolsa contiene 10 unidades de producto.

PURGADOR MANUAL 1/2"



Descargar Ficha Técnica



Ø	REF.	€	Bolsa	📦
1/2"	38363	2,55	100	500



PLÁSTICO

COMPLEMENTOS Y RECAMBIOS

COMPLEMENTOS Y RECAMBIOS

sth

TAPÓN RADIADOR 1"



Descargar Ficha Técnica



Ø	REF.	€	📦
1" DERECHA	S350430	1,37	20
1" IZQUIERDA	S350431	1,37	20

REDUCCIÓN

Bolsa unitaria



Descargar Ficha Técnica



Ø1	Ø2	REF.	€	📦
1" DERECHA	1/2"	S350432	1,37	20
1" IZQUIERDA	1/2"	S350433	1,37	20
1" DERECHA	3/8"	S350434	1,37	20
1" IZQUIERDA	3/8"	S350435	1,37	20

REDUCCIÓN 1"x1/8"

Bolsa unitaria



Descargar Ficha Técnica



Ø1	Ø2	REF.	€	📦
1" DERECHA	1/8"	S350436	1,37	20
1" IZQUIERDA	1/8"	S350437	1,37	20

MANGUITO MACHO 1"

Bolsa unitaria



Descargar Ficha Técnica



Ø	REF.	€	📦
1"	S350127	0,87	30

COMPLEMENTOS Y RECAMBIOS

COMPLEMENTOS Y RECAMBIOS

sth

JUNTAS RADIADOR

Bolsa unitaria



Descargar Ficha Técnica



Ø	REF.	€	📦
1"-42x32x1	S350400	2,14	20

CONJUNTO ACCESORIOS RADIADOR



Descargar Ficha Técnica



Notas: Bolsa:
1 válvula manual
1 detentor
1 reducción 1"x1/8"
2 reducciones según medida (1/2" o 3/8")
1 tapón 1"
1 purgador manual 1/8"
4 juntas de 1"

Ø	REF.	€	📦
1/2"	S350145	31,23	6
3/8"	S350146	23,19	6

KIT UNIVERSAL RADIADOR



Descargar Ficha Técnica



Notas: Bolsa:
2 reducciones 1"x1/2" derecha
2 reducciones 1"x1/2" izquierda
1 tapón 1/2"
1 purgador manual 1/2"
4 juntas de 1"
1 junta de 1/2"

Ø	REF.	€	📦
1/2"	S350147	6,81	14

2 SOPORTES RADIADOR MURAL



Descargar Ficha Técnica



Bolsa:

- X4
- X5
- X3

REF.	€	📦
S350120	9,78	15



VÁLVULAS TERMOSTATIZABLES BITUBO

VENTAJAS

- Diseño versátil. Toda la gama es compatible con las cabezas termostaticables, consiguiendo una unificación estética en cada habitación con cualquier solución de radiador.
- La adecuada autoridad para cada válvula de radiador.
- Tapón protector. Todos los cuerpos de las válvulas termostáticas incorporan un tapón para proteger la parte sensible de la válvula. También se utiliza para verificar el correcto funcionamiento hidráulico de la instalación, sin el cabezal.

CARACTERÍSTICAS

- Las válvulas incorporan un manguito cónico autoestanco. Con este manguito de unión, no es necesario utilizar materiales de estanqueidad (estopa, PTFE, etc.)
- Acabado exterior niquelado

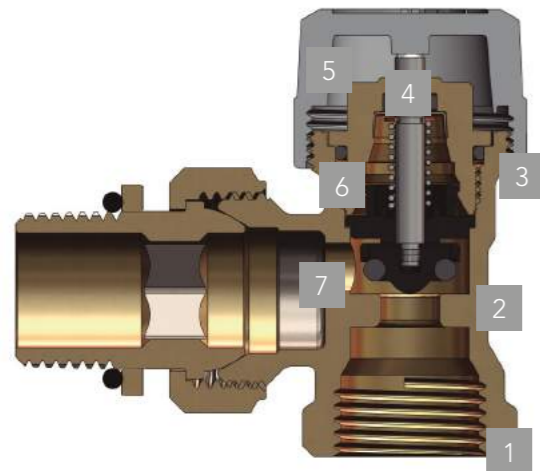

1. Cuerpo latón con acabado niquelado.
2. Válvula de cierre y junta tórica EPDM
3. Juntas tóricas de etileno-polipropileno resistentes a los productos anti-hielo
4. Eje de ajuste
5. Tapón protector
6. Muelle de acero inoxidable
7. Asiento perfilado

REGULACIÓN MANUAL

- 1 Cerrar completamente la válvula
- 2 Tomar nota de la posición.
- 3 Abrir la válvula contando 6 muescas sobre el tapón.

Para montar el cabezal termostático quitar el tapón protector. Colocar el cabezal en la posición 5, presionar sobre la válvula y apretar la tuerca con la mano.

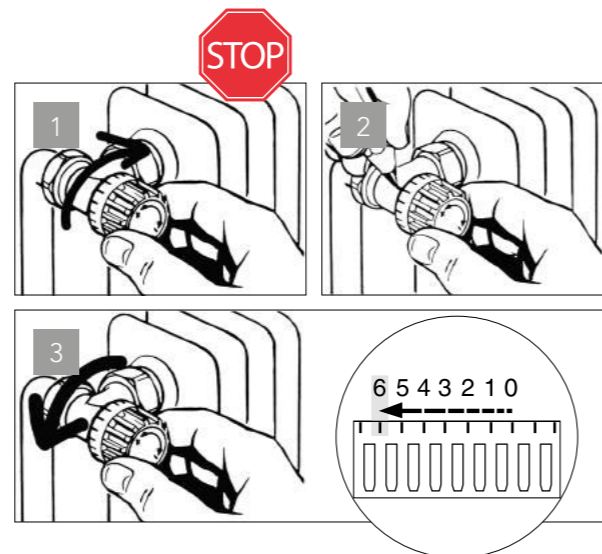

VÁLVULAS MANUALES MONOTUBO/BITUBO

VENTAJAS

- Asiento de la válvula perfilado para un funcionamiento silencioso
- La adecuada autoridad para cada válvula de radiador.
- Gama monotubo: Bidireccional

CARACTERÍSTICAS

- Las válvulas incorporan un manguito cónico auto-estanco. Con este manguito de unión, no es necesario utilizar materiales de estanqueidad (estopa, PTFE, etc.).
- Acabado exterior niquelado.



Klimateck

Serie	Dimensiones	Disposición	Dimensión y Kv		Figura
			3/8"	1/2"	
Bitubo	3/8", 1/2"	Bitubo	1,6	1,7	Escuadra
Monotubo	1/2"	Monotubo	-	2 - 1,15	Horizontal

VÁLVULAS MONOTUBO TERMOSTÁTICAS 4 VÍAS

SELECCIÓN

- 1 Tapón.
- 2 Regulación, eje no eyectable.
- 3 Cuerpo termostático 4 vías. Acabado niquelado.

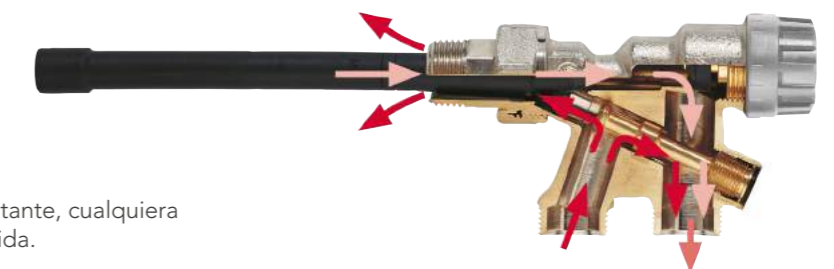
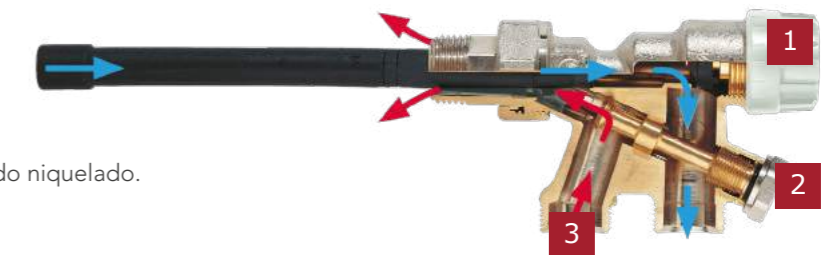
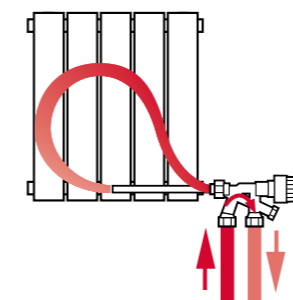

Válvula monotubo bidireccional:

Mantiene una pérdida de carga constante, cualquiera que sea la dirección de entrada y salida.

NOTA

Estas válvulas, aunque sean reversibles se recomienda que la entrada de agua caliente sea por la vía más próxima al radiador, como se muestra en las imágenes.



DETENTORES

VENTAJAS

- Ajuste de la posición exacto para una eficiente puesta en marcha.
- Múltiples conexiones, lo que permite adaptarse a cualquier preferencia de instalación.

CARACTERÍSTICAS

- Los detentores incorporan un manguito cónico autoestanco. Con este manguito de unión no es necesario utilizar materiales de estanqueidad (estopa, PTFE, etc.)
- Diversas características de conexión a la tubería:
 - Rosca macho y hembra
 - Para soldar a cobre
- Figura: Escuadra.
- Tamaños: 3/8", 1/2".
- Acabado exterior niquelado



Compresión



Roscar



Soldar

DESCRIPCIÓN DE LA GAMA

Klimatech

Modelo	Figura	Conexión tubería	Junta tórica en la unión del radiador	Dimensión y Kv	
				3/8"	1/2"
Compresión	Escuadra	Macho M24	x	1,55	2,2
Roscar	Escuadra	Hembra	x	1,55	2,2
Soldar	Escuadra	Soldar	x	1,55	2,2



Grid area for notes.

Colectores para aplicaciones de ACS y calefacción

Con la instalación de nuestros colectores, va a crear sistemas paralelos equilibrados automáticamente en sus circuitos de agua caliente y fría. El amplio paso de los colectores, también limita la caída de presión.

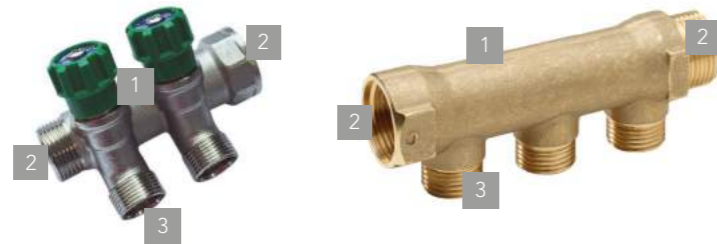

- | | |
|------------------------------------|------------------------------------|
| 1. Colector en latón estampado | 1. Colector en latón estampado |
| 2. Conexión Macho/hembra, 3/4" | 2. Conexión Macho/hembra, 3/4" |
| 3. Salidas: conexión macho M24x1,5 | 3. Salidas: conexión macho M24x1,5 |

Colectores compatibles con cualquier tipo de sistemas plásticos

Rangos de caudal

COLECTOR ESTAMPADO	3/4"	Máximo 1350 l/hr
--------------------	------	------------------

Salidas

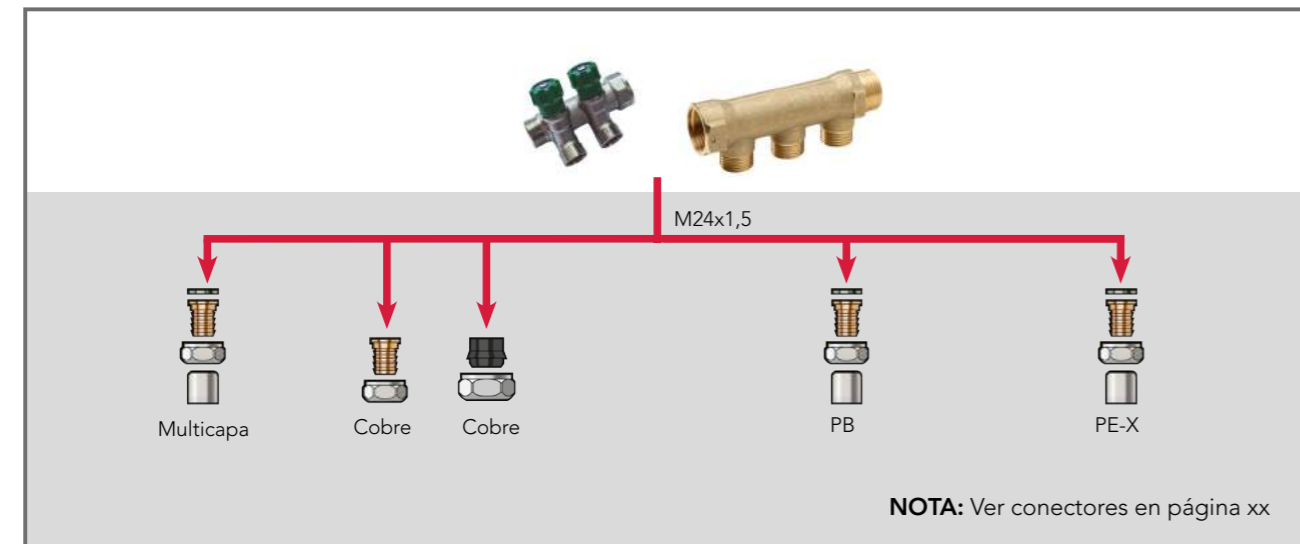

Instalación

Recomendamos que todos los colectores se coloquen en lugares que sean accesibles después de su instalación (en el sótano, en un armario, debajo del fregadero, etc) pero oculto a la vista del público y protegido de las heladas.

COLECTORES

COLECTORES PARA ACS Y CALEFACCIÓN

sth

COLECTORES CON VÁLVULA - CONEXIÓN 3/4"

Salida M24x1,5

Descargar Ficha Técnica



Ø1	Ø2	REF.	€	Vías	Ud.	📄
3/4"	M24x1,5	38863	24,56	2	1	30
3/4"	M24x1,5	38864	34,20	3	1	20
3/4"	M24x1,5	38865	47,63	4	1	15



COLECTORES MATRIZADOS - CONEXIÓN 3/4"

Salida M24x1,5

Descargar Ficha Técnica



Ø1	Ø2	REF.	€	Vías	Ud.	📄
3/4"	M24x1,5	38860	9,37	2	1	50
3/4"	M24x1,5	38861	13,30	3	1	30
3/4"	M24x1,5	38862	17,92	4	1	30



COLECTORES

COLECTORES PARA PB

POLYSTH

CONEXIÓN PB Ø22 HEMBRA - HEMBRA

NEW

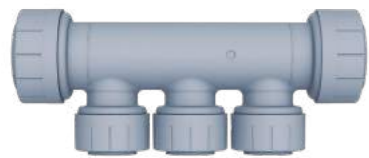

Descargar Ficha Técnica



Ø1	Ø2	REF.	€	Vías	Ud.
22	15	F64081	14,62	3	1



CONEXIÓN PB Ø22 HEMBRA-MACHO

NEW



Descargar Ficha Técnica



Ø1	Ø2	REF.	€	Vías	Ud.
22	15	F64082	15,40	3	1



CONEXIÓN PB15 x 3/4"



Descargar Ficha Técnica



Ø1	Ø2	REF.	€	Vías	Ud.	Ud.
3/4"	15	F60340	22,80	2	1	30
3/4"	15	F60341	32,40	3	1	20



CONEXIÓN M24 X 1,5

COLECTORES M24 X 1,5

STH

CONECTOR Tubería de cobre

Acabado niquelado.



Descargar Ficha Técnica



Ø1	REF.	€	Bolsa	Ud.
12	38830	3,05	10	250
15	38829	3,05	10	250



CONECTOR Tubería de cobre

Acabado niquelado.

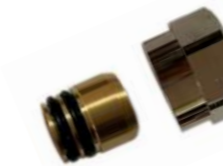

Descargar Ficha Técnica



Ø1	REF.	€	Bolsa	Ud.
18	38831	3,15	10	250



CONECTOR Tubería multicapa

NEW

Acabado niquelado.



Descargar Ficha Técnica



Ø1	REF.	€	Bolsa	Ud.
16X2	38834	4,00	10	250
20X2	38835	4,72	10	250



CONECTOR Tubería PE-X

Acabado niquelado.



Descargar Ficha Técnica



Ø1	REF.	€	Bolsa	Ud.
16x1,8	38809	3,42	10	250



CONECTOR Tubería PB

Conexión M24x1,5
Acabado niquelado.



Descargar Ficha Técnica



Ø1	REF.	€	Bolsa	Ud.
15x1,7	38806	3,36	10	250



Filtro magnético

El **filtro magnético desfangador** está especialmente diseñado para sistemas de calefacción. Protege la instalación del sistema de calefacción y suelo radiante eliminando el óxido de hierro acumulado, así como la separación de lodos, sedimentos y partículas no deseadas.

Aplicaciones

	Agua potable
	Agua caliente sanitaria
	Calefacción
	Suelo radiante
	Agua helada
	Instalación solar
	Aguas pluviales
	Agua industrial
	Aire comprimido seco
	Aire compr. lubricado
	Gas
	Carburante
	GLP

Ventajas de los filtros magnéticos

- Compacto.
- Funcional y estético.
- Fácil limpieza y mantenimiento.
- Doble filtración.
- Posibilidad de instalación vertical u horizontal en el caso de los filtros de 1" y 3/4". Para el filtro de 1 1/4" solo instalación horizontal.



Conexión tubería horizontal



Conexión tubería vertical

Características técnicas

	38681	38676	38691
Conexión	3/4"	1"	1 1/4"
Presión de trabajo	4 bar	6 bar	6 bar
Máxima presión de trabajo	8 bar	10 bar	10 bar
Caudal l/min	87	115	267
Temperatura máxima de trabajo	90° C	95° C	95° C
Instalación	Vertical y horizontal	Vertical y horizontal	Horizontal
Imán de neodimio	9 000 GS	12 000 GS	9 000 GS
Junta	EPDM	EPDM	EPDM

FILTROS MAGNÉTICOS

FILTROS MAGNÉTICOS

sth

FILTRO MAGNÉTICO



Descargar Ficha Técnica



Ø	REF.	€	Ud.	
1"	38676	272,42	1	4

FILTRO MAGNÉTICO PARA AEROTERMIA



Descargar Ficha Técnica



Ø	REF.	€	Ud.	
1 1/4"	38691	317,75	1	3

FILTRO MAGNÉTICO PARA CALDERAS



Descargar Ficha Técnica



Ø	REF.	€	Ud.	
3/4"	38681	130,25	1	12



FILTRO MAGNÉTICO PARA AEROTERMIA

RECOMENDACIONES DE MONTAJE

Los filtros se pueden instalar de diversas formas, por ejemplo: se pueden instalar en cualquier lugar de la tubería principal. Se recomienda instalar después del último radiador y antes de la caldera para obtener el mejor efecto de protección de la caldera.

* Recomendable para instalaciones de AEROTERMIA.

LUGAR DE INSTALACIÓN RECOMENDADO

En las dos leyendas anteriores, se recomienda la ubicación **A** como la mejor ubicación para la instalación.

La posición **B** es adecuada para tuberías con espacio estrecho.

Después de lavar el sistema con un agente de limpieza, asegúrese de que se haya instalado y enjuagado en la línea de retorno del sistema para lograr el mejor efecto de protección de la caldera.

Sistema de descarga abierto

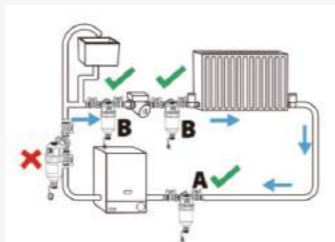

Sistema de combinación / sellado

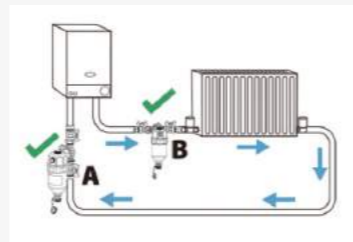

Filtro magnético de 1"

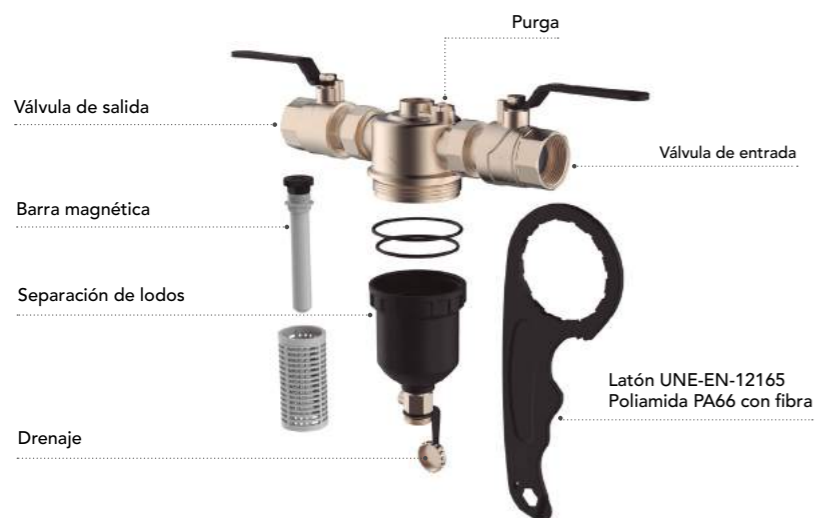

Filtro magnético de 1 1/4"



FILTRO MAGNÉTICO PARA CALDERAS



RECOMENDACIONES DE MONTAJE

El filtro magnético debe ser instalado debajo de la caldera en el retorno de agua. Selecciona una correcta configuración del filtro magnético, las configuraciones A y B son las más recomendables. Las conexiones son de 3/4".

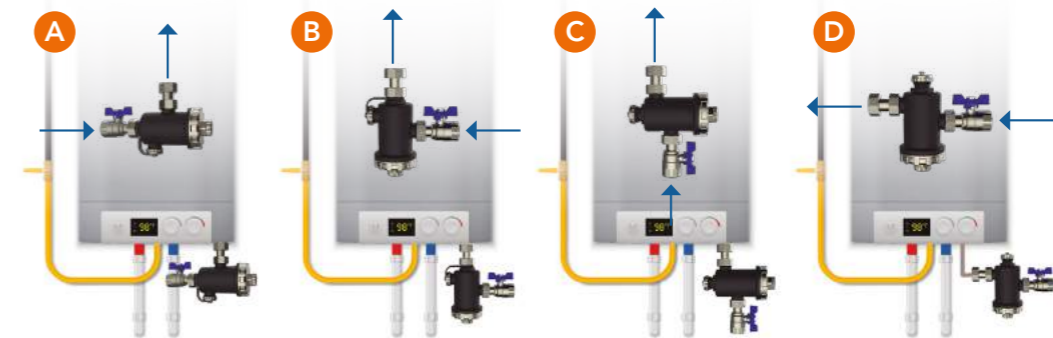

*** IMPORTANTE:**

Antes de comprobar, limpiar o hacer el mantenimiento de la unidad, apagar la caldera, cerrar las válvulas de esfera para cerrar el circuito y esperar a que todos los componentes se enfríen antes de separar los contaminantes.

Grupos y Válvulas de Seguridad

La calidad y fiabilidad de los productos mostrados a continuación, han hecho de estos dispositivos los preferidos entre los profesionales.

Aplicaciones

	Agua potable
	Agua caliente sanitaria
	Calefacción
	Suelo radiante
	Agua helada
	Instalación solar
	Aguas pluviales
	Agua industrial
	Aire comprimido seco
	Aire compr. lubricado
	Gas
	Carburante
	GLP

Aplicaciones compatibles
Aplicaciones incompatibles



Grupos y válvulas de seguridad

Un **grupo de seguridad** hidráulico protege al calentador o acumulador de agua caliente contra el riesgo de explosión debida a la sobrepresión. La válvula de seguridad integrada libera automáticamente el agua hasta que la presión cae por debajo del valor nominal. La válvula antirretorno, evita la contaminación del suministro de agua fría por el retorno del agua caliente. El vaciado de la instalación se realiza accionando manualmente la válvula en el sentido de las flechas. La instalación de un grupo de seguridad es obligatoria en cualquier calentador de agua caliente por acumulación. Se recomienda el montaje del sifón.

Las **válvulas de seguridad** a membrana se utilizan en los generadores o depósitos de las instalaciones de calefacción o agua caliente sanitaria. Incorporan una maneta de accionamiento para efectuar el vaciado, también pueden incorporar un manómetro de control.

Ventajas

- 3 posiciones estables del mando de vaciado: cerrado, ligeramente abierto y completamente abierto.
- El sistema de goteo y racor con la toma de aire son de polímeros técnicos poco sensibles a la calcificación.
- Incorpora válvulas antirretorno.
- Colores indicativos: Negro para los elementos de control reservados a los profesionales. Blanco para los elementos de evacuación y Rojo para los componentes accesibles para el usuario.

Características

	889	REVERSO
Máxima Presión	PN 10	PN 10
Cuerpo	Latón cromado	Bronce niquelado
Temperatura máxima	120°	120°
Potencia útil máxima	3/4": 10 kW 1/2": 4 kW	18 kW



Información técnica
en pág. 186

GRUPOS DE SEGURIDAD

GRUPOS DE SEGURIDAD

sth

GRUPO DE SEGURIDAD M-H

REVERSO

Entrada de agua:
Horizontal o vertical



Descargar Ficha Técnica



Ø1	Ø2	Ø3	REF.	€	Presión	Ud.	
3/4"	3/4"	1"	38485	53,55	7 bar	1	10

GRUPO DE SEGURIDAD VERTICAL M-H

889



Descargar Ficha Técnica



Ø1	Ø2	Ø3	REF.	€	Presión	Ud.	
1/2"	3/4"	1"	38480	29,96	7 bar	1	20
3/4"	3/4"	1"	38481	29,96	7 bar	1	20

NOTA

Sistema de calefacción: Válvulas taradas a 3 o 3,5 bar
Sistema ACS: Válvulas taradas a 7 bar
Instalaciones solares: Válvulas taradas a 3, 6 o 8 bar

VÁLVULAS DE SEGURIDAD

VÁLVULAS DE SEGURIDAD

sth

VÁLVULA DE SEGURIDAD Conexión H-H



Descargar Ficha Técnica



Ø	REF.	€	Presión	Ud.	Ud.
1/2"	38388	11,71	3 bar	12	108
3/4"	38540	17,91	3 bar	8	40
1/2"	38389	11,71	7 bar	12	108
3/4"	38384	17,91	7 bar	8	72



VÁLVULA DE SEGURIDAD Conexión M-H



Descargar Ficha Técnica



Ø	REF.	€	Presión	Ud.	Ud.
1/2"	38541	11,71	3 bar	12	108
3/4"	38542	17,91	3 bar	8	40
1/2"	CV2159	11,71	7 bar	12	108
3/4"	CV2160	17,91	7 bar	8	72



VÁLVULA DE SEGURIDAD Con manómetro H-H



Descargar Ficha Técnica



Ø1	Ø2	REF.	€	Presión	Ud.	Ud.
1/2"	3/4"	38386	26,70	3,5 bar	1	50



VÁLVULA DE SEGURIDAD Con manómetro H-H



Descargar Ficha Técnica



Ø	REF.	€	Presión	Ud.	Ud.
1/2"	38543	35,88	3 bar	1	30



VÁLVULAS DE SEGURIDAD

VÁLVULAS DE SEGURIDAD

sth

VÁLVULA DE SEGURIDAD Con manómetro M-H



Descargar Ficha Técnica



Ø	REF.	€	Presión	Ud.	Ud.
1/2"	CV2155	35,88	3 bar	1	45



VÁLVULA DE SEGURIDAD Para termo con purga



Descargar Ficha Técnica



Ø	REF.	€	Presión	Ud.	Ud.
1/2"	50045	8,99	9 bar	1	150
3/4"	50046	19,04	9 bar	1	150





GRUPOS DE SEGURIDAD

CARACTERÍSTICAS

	Conforme NF EN 1487*	889 - 1/2" - 3/4"	REVERSO 3/4"
Válvula de seguridad			
Presión de apertura	7 bar	7 bar	7 bar
Caudal de descarga a 7,35 bar con agua	2,4 L/h	2,4 L/h	2,4 L/h
Caudal de descarga a 8,4 bar con vapor	220 kg/h	260 kg/h	220 kg/h
Caudal de descarga a 8,4 bar con agua	>=600 L/h	5.300 L/h	5.300 L/h
Caudal de descarga	>=300 L/h	440 L/h	450 L/h
Válvula antirretorno			
Caudal de suministro hasta 1 bar	>=3.528 L/h	3.700 L/h	4.050 L/h
Presión de cierre	0,003 a 16 bar	0,003 a 16 bar	0,003 a 16 bar
Cuerpo			
Presión máxima	>= 25 bar	>= 25 bar	>= 25 bar

DIMENSIONES

889

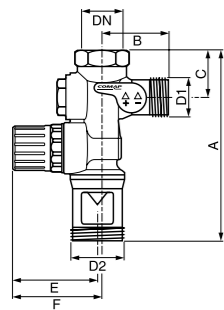

REVERSO

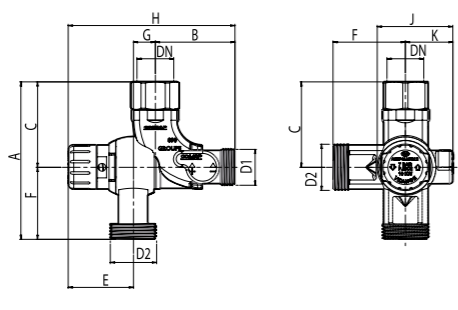

	889		REVERSO
DN	1/2"	3/4"	3/4"
D1	3/4"	3/4"	3/4"
D2	1"	1"	1"
A	128 mm	128 mm	114 mm
B	44 mm	44 mm	58 mm
C	30 mm	30 mm	62 mm
E	52 mm	52 mm	46,25 mm
F	55 mm	55 mm	52 mm
G	-	-	15,75 mm
H	-	-	120 mm
J	-	-	56 mm
K	-	-	33 mm

INSTALACIÓN GRUPO DE SEGURIDAD

CARACTERÍSTICAS DE INSTALACIÓN

1. Se monta directamente en la tubería de entrada del acumulador de agua por la conexión hembra (1). No montar al acumulador un grupo de seguridad de diámetro inferior a la tubería.
2. El suministro de agua fría se montará en la conexión macho (2).
3. La descarga siempre tiene que ser hacia abajo. El orificio (3) de 1" permite roscar directamente el sifón 8877. El diámetro de la tubería de descarga no debe ser inferior a 25mm.

CONSEJOS:

- Se aconseja instalar una válvula reductora de presión antes del grupo de seguridad si la presión del agua fría es superior a 5.25 bar.
- Se recomienda montar el grupo de seguridad en la entrada del agua fría del acumulador de agua con un manguito dieléctrico para evitar la corrosión del grupo.

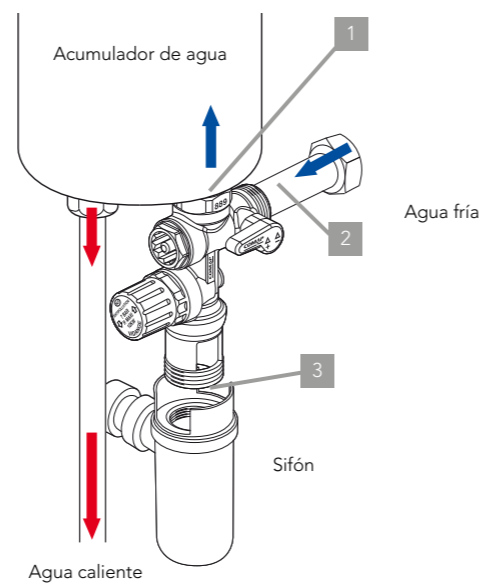

FUNCIONES DEL GRUPO DE SEGURIDAD

DESCARGA

El vaciado de la instalación se realiza accionando manualmente la válvula de seguridad en el sentido de las flechas. La evacuación del agua se puede realizar en 3 pasos, ligeramente abierto, completamente abierto y cerrado.

AISLAMIENTO

La válvula de esfera permite aislar el acumulador, de la red de alimentación del agua fría.

PURGADO

La evacuación del agua se efectúa sin salpicaduras mediante el sifón 8877, equipado con deflector.



VÁLVULAS DE SEGURIDAD

Las válvulas de seguridad a membrana permiten reducir la sobrepresión del fluido que se descarga del sistema cuando alcanza su valor límite predeterminado. El mecanismo de diafragma permite el cierre al exterior en tres pasos: cerrado, bajo caudal y máximo caudal. Con el uso de las válvulas de seguridad se mantiene el circuito en buen estado de funcionamiento, evitando así cualquier incidente.

CARACTERÍSTICAS

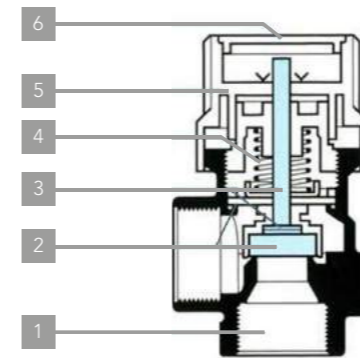

1. Cuerpo de latón CW617N.
2. Disco de alivio y diafragma en EPDM.
3. Eje y soporte del disco de bronce.
4. Muelle de acero UNI 3823.
5. Mando de nylon con 30% de fibra de vidrio.
6. Identificador del taraje.

Rango de temperatura	5 a 120°C (5 a 180°C Modelo Solar)
Diámetro de asiento	13mm
Conexión manómetro	1/4" Hembra
Potencia útil máxima	1/2" a 4Kw y 3/4" a 10Kw

Válvulas de seguridad para termo con purga

Las válvulas de seguridad para termos con purga combinan las funciones de seguridad y retención. Cuando la presión en el interior llega a 0,1±0,2 bar (0,01±0,02 MPa), la válvula permite el paso del agua desde el suministro hasta el calentador. Y a la vez, evita que el fluido pueda volver a la fuente de suministro cuando la presión en el interior del calentador de agua aumenta hasta 0,8±1,5 bar (0,08±0,15 MPa). De este modo, la válvula de retención permite la intervención del dispositivo de seguridad únicamente cuando se alcanza la presión de tarado prevista, evitando el continuo goteo de la válvula.

CARACTERÍSTICAS

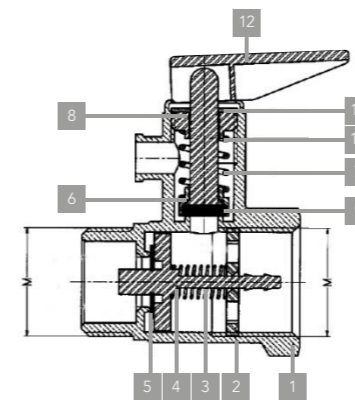

1. Cuerpo de latón CW617N.
2. Disco de alivio Nylon + 30% fibra de vidrio.
3. Muelle de acero inoxidable AISI 302.
4. Eje en Nylon + 30% fibra de vidrio.
5. Junta de EPDM.
6. Junta soporte Nylon + 30% fibra de vidrio.
7. Muelle de acero inoxidable AISI 302.
8. Tapón roscado Nylon + 30% fibra de vidrio.
9. Junta de EPDM.
10. Eje superior Nylon + 30% fibra de vidrio.
11. Arandela Aluminio.
12. Palanca Nylon + 30% fibra de vidrio

DIMENSIONES

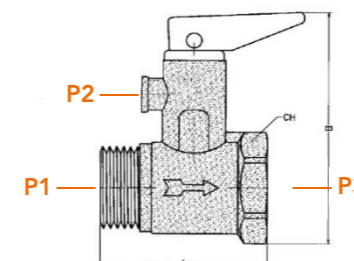

Modelo	Con purga	Con purga	P1 (bar)	P2 (bar)	P3 (bar)
M	1/2"	3/4"	< 1	0,8 - 1,5	9 ± 0,5
A	40	53			
B	60	71			
ØC	6	8			
CH	25	30			

Válvula reductora de presión

La calidad y fiabilidad de los productos mostrados a continuación, han hecho de estos dispositivos los preferidos entre los profesionales.

Válvulas reductoras de presión

La instalación de la válvula reductora de presión en un sistema de agua doméstica permite reducir y estabilizar el suministro de agua de la red.

Deben instalarse válvulas reductoras de presión en los ramales o derivaciones pertinentes para que no se supere la presión de servicio máxima establecida en el CTE sección HS4 - 2.1 (Propiedades de la instalación. Condiciones mínimas de suministro).

La válvula reductora de presión de agua se puede montar en cualquier posición, pero siempre se debe de respetar la dirección de paso.

Ventajas

- Compacto.
- Ahorro energético.
- Sin ruidos.

Características técnicas

- Presión máxima admisible: 16 bar.
- Temperatura de servicio: 0°C (excluyendo la congelación) 90°C
- Conexiones: 1/2" y 3/4 hembra según ISO 228/1
- Presión de salida: 1 a 6 bar
- Preajuste: 3 bar
- Conexión manómetro: 1/4"
- Fluido: Agua caliente y fría
- Solución Glicol/Agua 50%

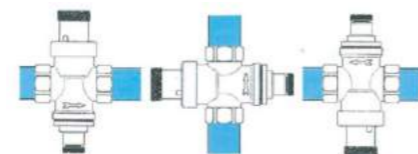

Código	Conexión	Tamaño
41018	H-H	1/2"
41019	H-H	3/4"

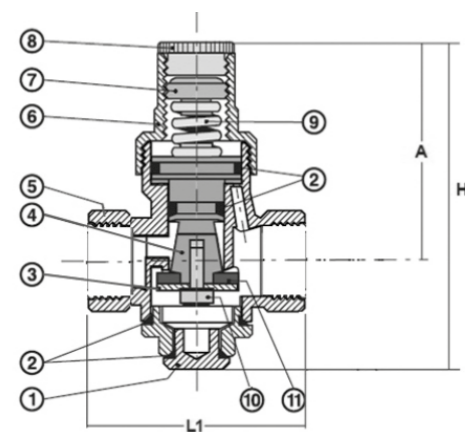

Posición	Descripción	Material
1	Conexión manómetro	ABS
2	Junta tórica	EPDM
3	Disco	Latón
4	Pistón	Latón
5	Cuerpo	Latón niquelado
6	Tapa	Latón niquelado
7	Tornillo ajuste	Latón
8	Tapón	Poliamida
9	Muelle de ajuste	Acero para muelles
10	Tornillo	Latón
11	Disco	EPDM

VÁLVULAS REDUCTORAS DE PRESIÓN

VÁLVULA REDUCTORA DE PRESIÓN

sth

ROSCA BSP H-H ISO 228/1

Máxima presión 16 bar
Presión salida 1 a 6 bar



Descargar Ficha Técnica



Ø	Ø1	Ø2	REF.	€	Ud.	📄
1/2"	34	28	41018	41,45	1	60
3/4"	34	28	41019	45,68	1	60

MANÓMETRO Ø50MM

sth

ROSCA BSP M ISO 228/1 INFERIOR

Rango 1-10 bar



Descargar Ficha Técnica



Ø	REF.	€	Ud.	📄
1/4"	41023	12,14	1	120

ROSCA BSP M ISO 228/1 POSTERIOR

Rango 1-10 bar



Descargar Ficha Técnica



Ø	REF.	€	Ud.	📄
1/4"	41024	16,14	1	30

MONTAJE

1. Ejemplo de montaje válvula reductora de presión + manómetro inferior
2. Ejemplo de montaje válvula reductora de presión + manómetro posterior



Válvula de presión diferencial

La calidad y fiabilidad de los productos mostrados a continuación, han hecho de estos dispositivos los preferidos entre los profesionales.

Válvulas de presión diferencial

La válvula de presión diferencial se instala para evitar la sobrepresión en las instalaciones, debido al cierre simultáneo de válvulas termostáticas o manuales. También elimina cualquier problema de ruido debido a una sobrecarga de la bomba.

Ventajas

- La válvula de by-pass ahorra energía, al proporcionar un caudal mínimo constante.
- Ofrece protección, prolongando la vida útil de los equipos en el sistema.



Características

- Máxima presión de servicio: 10 bar
- Máxima presión diferencial: 0,6 bar
- Rango de ajuste: 0,1-0,5 bar
- Caudal: 50 a 2000 l/h
- Máxima temp. del fluido: 110°C
- Mínima temp. del fluido: -10°C

Materiales

- Cuerpo: Latón estampado
- Válvula: PPO
- Muelle: Acero inoxidable
- Volante: ABS

Ajuste y caudal

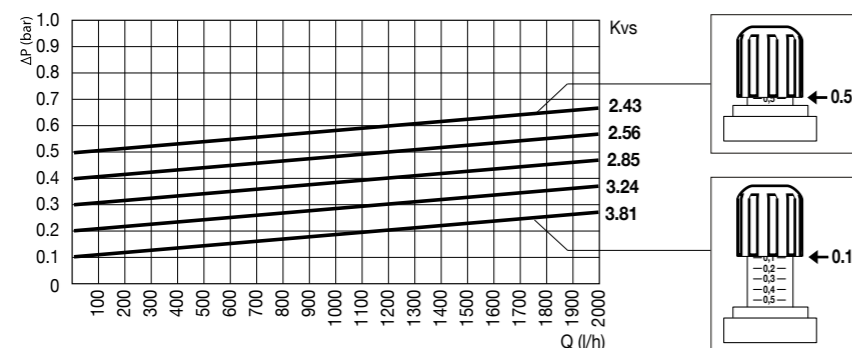

VÁLVULAS DE PRESIÓN DIFERENCIAL

VÁLVULAS DE PRESIÓN DIFERENCIAL

sth

ROSCA BSP M-H ISO 228/1

Ø	REF.	€	Ud.	Icono
3/4"	31452	36,30	1	56

Máxima presión 10 bar
Rango ajuste 0,1-0,5 bar
Caudal 50 a 2000 l/h



Descargar Ficha Técnica



Válvulas mezcladoras termostáticas

La calidad y fiabilidad de los productos mostrados a continuación, han hecho de estos dispositivos los preferidos entre los profesionales.

Aplicaciones

	Agua potable
	Agua caliente sanitaria
	Calefacción
	Suelo radiante
	Agua helada
	Instalación solar
	Aguas pluviales
	Agua industrial
	Aire comprimido seco
	Aire compr. lubricado
	Gas
	Carburante
	GLP

Aplicaciones compatibles
Aplicaciones incompatibles

La válvula termostática de agua caliente es un regulador automático de la temperatura, para la distribución del agua caliente sanitaria cuando la temperatura del agua es superior a 60°C. Esta válvula se instala después de la caldera o del acumulador.

Ventajas

- Economiza el agua caliente.
- Seguridad conforme a la reglamentación.
- Aumenta la longevidad de la instalación.
- Incorpora válvulas antirretorno (según modelo).
- Corte del circuito de agua caliente en el caso de no suministro de agua fría.

Características

- Presión máxima admisible: 10 bar.
- Válvula antirretorno integrada en los racores de entrada (1/2" y 3/4").
- Corte del circuito de agua caliente en el caso de no suministro de agua fría.

Instalación

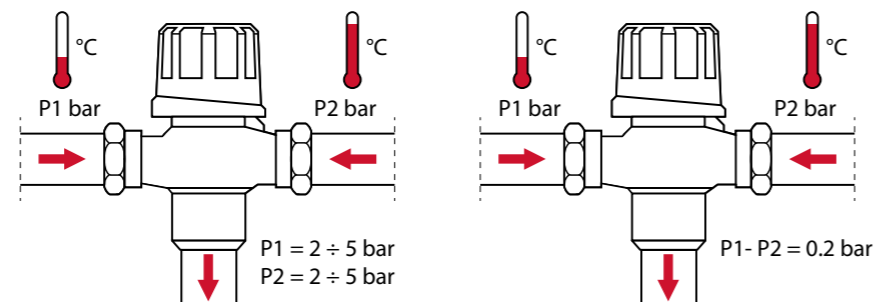

- La presión recomendada de agua es entre 2 y 5 bar, con un caudal máximo de 1,5 m/s.

- La presión del agua fría en la entrada de la válvula debe de ser siempre 0,2 bar más alta que la presión del agua caliente.

Utilización de la válvula

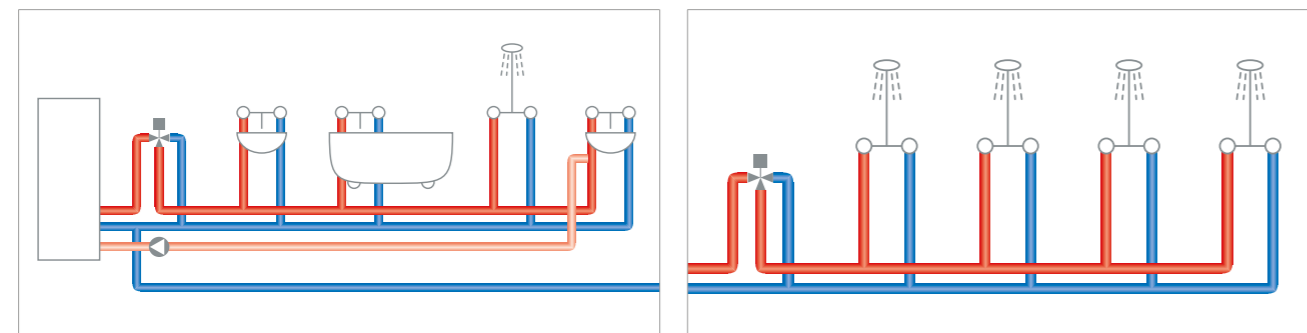

- Para aplicaciones no residenciales, máximo 3 duchas para medida 1/2" (Cod.31449) y para medida 3/4" (Cod. 31450) y máximo 5 duchas para medida 1" (Cod.38404). Las válvulas mezcladoras a menudo tienen que montarse en paralelo, para posibles ampliaciones. La pérdida de carga puede llegar a ser de hasta 1 bar.

VÁLVULAS MEZCLADORAS TERMOSTÁTICAS

VÁLVULAS MEZCLADORAS TERMOSTÁTICAS

sth

ROSCA BSP M-M ISO 228/1

Regulación de 30°C a 50°C
Temperatura máxima: 90°C



Descargar Ficha Técnica



Ø	REF.	€	Ud.	📄
1/2"	31449	87,75	1	24
3/4"	31450	96,74	1	24



ROSCA BSP H-H ISO 228/1

705

Regulación de 30°C a 65°C
Temperatura máxima 85°C



Descargar Ficha Técnica



Ø	REF.	€	Ud.	📄
1"	38404	178,89	1	18



Equilibrado hidráulico

Standard Hidráulica ofrece una completa gama de válvulas de equilibrado estáticas, dinámicas y automáticas para circuitos de calefacción, refrigeración y ACS. Con una puesta en marcha muy fácil, garantizan el equilibrio óptimo entre el control y el ahorro energético.

Aplicaciones

	Agua potable
	Agua caliente sanitaria
	Calefacción
	Suelo radiante
	Agua helada
	Instalación solar
	Aguas pluviales
	Agua industrial
	Aire comprimido seco
	Aire compr. lubricado
	Gas
	Carburante
	GLP

Aplicaciones compatibles
Aplicaciones incompatibles

STHEST2 - STHESTB

(Válvula estática)

Válvulas de paso variable para compensar fácilmente los desequilibrios debidos a la geometría de los circuitos hidráulicos.

STH PICV (Pressure Independent Control Valve)

(Válvula de control independiente de la presión)

Ideal para instalaciones donde es necesario un caudal constante (como fan-coils y aire acondicionado) o áreas donde es necesaria una operación intermitente (habitaciones de hotel y tiendas). Adecuado para instalaciones de calefacción y refrigeración.

CIV (Circulation Valve)

(Válvula de equilibrado térmico)

La válvula de equilibrado térmico, es una solución económica para asegurar agua caliente inmediata y reducir el desperdicio de agua en los edificios con muchos locales, tales como hospitales, hoteles, edificios de oficinas y de ocio o centros deportivos.

Normativa aplicable

Cumplimiento con el RITE y CTE

Las válvulas de equilibrado contribuyen a reducir los consumos energéticos de las instalaciones, ya que aseguran que se pueda modificar las aportaciones térmicas en las unidades terminales y reciban el caudal indicado en el proyecto (RITE Capítulo II, artículos 10, 11 y 12).

Todas las unidades terminales tendrán válvulas de cierre en la entrada y en la salida del fluido portador, siendo una de estas válvulas específicamente destinada para el equilibrio del sistema (RITE IT 1.3.4.2.12 Unidades Terminales).

El RITE establece la obligación de disponer de la instrumentación necesaria para medir y conocer, el caudal nominal y la presión de cada circuito hidráulico, así como los caudales nominales en ramales y unidades terminales.

Soluciones de equilibrado

Instalación	Estático (Manual)	Automático
	STHEST2 - STHESTB	PICV
Sistemas de Calefacción (agua caliente con radiadores)		
Monotubo, con o sin válvula termostática	RECOMENDABLE En los montantes	ACEPTABLE En los montantes
Bitubo con válvula termostática	ACEPTABLE En los montantes	PROHIBIDO
Bitubo con válvula manual	RECOMENDABLE En los montantes	
Sistemas de ACS		
Agua caliente sanitaria	ACEPTABLE En los montantes	
Sistemas de Refrigeración /Aire Acondicionado (circuito cerrado con fan coils, enfriadores, suelo radiante, Unidad de tratamiento de aire, ...)		
Bomba velocidad constante	ACEPTABLE En los montantes	RECOMENDABLE En los montantes
Bomba velocidad variable		RECOMENDABLE En los montantes

EQUILIBRADO HIDRÁULICO

VÁLVULA DE EQUILIBRADO ESTÁTICO

STH

Kv VARIABLE ROSCA H-H

NEW



Descargar Ficha Técnica



Ø	REF.	€	DN	Rango de Caudal
1/2"	31490	47,66	15	0,73 - 2,69
3/4"	31491	52,28	20	1,08 - 5,08
1"	31492	64,58	25	0,82 - 6,23
1 1/4"	31493	89,18	32	1,10 - 13,78
1 1/2"	31494	112,75	40	1,86 - 25,30
2"	31495	161,95	50	3,59 - 47,19



Notas: Con tomas de presión de aguja

Kv VARIABLE con bridas

Temperatura de servicio: -10°C a + 110°C
Presión de trabajo: PN16



Descargar Ficha Técnica



REF.	€	DN	Rango de Caudal	Ud.
31406	608,86	65	10,872-25,020	1
31407	813,94	80	23,040-55,296	1
31408	1.125,43	100	39,060-93,744	1
31409	1.512,52	125	60,660-143,100	1
31410	2.262,39	150	85,356-204,876	1

Notas: Con tomas de presión de aguja

EQUILIBRADO HIDRÁULICO

VÁLVULA DE EQUILIBRADO DINÁMICO

sth

VÁLVULA DE CONTROL INDEPENDIENTE DE LA PRESIÓN. Rosca M-M

Temperatura de servicio:
-10°C a + 130°C
Presión de trabajo: PN20

Descargar Ficha Técnica



Ø	REF.	€	DN	Rango de Caudal	Ud.
3/4"	31411	188,42	15L	0,029-0,140	1
3/4"	31412	188,42	15	0,108-0,540	1
1"	31413	214,06	20	0,223-1,120	1
1 1/4"	31414	260,21	25	0,432-2,160	1
1 1/2"	31415	390,96	32	0,720-3,600	1



Notas: Con tomas de presión de aguja

VÁLVULA DE CONTROL INDEPENDIENTE DE LA PRESIÓN. Rosca H-H

Temperatura de servicio:
-20°C a + 120°C
Presión de trabajo: PN25

Descargar Ficha Técnica



Ø	REF.	€	DN	Rango de Caudal	Ud.
1 1/2"	31421	705,00	40	3,672-7,560	1
2"	31422	738,32	50	5,184-12,600	1



Notas: Con tomas de presión de aguja

KIT HIDRÓNICO

KIT DE EQUILIBRADO HIDRÁULICO

Temperatura de servicio:
-10°C a + 130°C
Presión de trabajo: PN20

Descargar Ficha Técnica



REF.	€	DN
31479	425,38	15
31480	440,75	15
31482	533,00	20



Notas: Con tomas de presión de aguja

Aislamiento de espuma



REF.	€
31483	169,13

EQUILIBRADO HIDRÁULICO

ACTUADORES

sth

ACTUADOR ELECTROMECAÁNICO de control proporcional

IP54



Descargar Ficha Técnica



Ø	REF.	€	DN	Tensión	Ud.
M30x1,5	31428	212,59	15-50	24V	1

ACTUADOR ELECTROTÉRMICO de control On/Off

IP54



Descargar Ficha Técnica



Ø	REF.	€	DN	Tensión	Ud.	📦
M30x1,5	31426	51,27	15-32	24V	1	100
M30x1,5	31427	51,27	15-32	230V	1	100

ACTUADOR ELECTROMECAÁNICO de control On/Off

IP54



Descargar Ficha Técnica



Ø	REF.	€	DN	Tensión	Ud.
M30x1,5	31429	201,34	15-50	24V	1
M30x1,5	31430	201,34	15-50	230V	1

MÁQUINAS Y HERRAMIENTAS

sth

MALETÍN MEDIDOR DE EQUILIBRADO



Descargar Ficha Técnica



REF.	€	Ud.
31423	4.708,72	1

INCORPORA:
Medidor electrónico
Mangueras de conexión con accesorios instantáneos
Juego de adaptadores de aguja
Tapón 3/4" con toma para medición
Compatible con las principales marcas del mercado
APP para dispositivos móviles Android / iOS



STH EST 2 VÁLVULA DE EQUILIBRADO ESTÁTICO DE PASO VARIABLE



CARACTERÍSTICAS

Esta válvula equilibra el caudal en circuitos principales o secciones individuales de plantas de calefacción o acondicionamiento.

Permiten corregir irregularidades en el suministro de los usuarios individuales (irregularidades que pueden causar ruido y dañar los componentes de la planta) y, en consecuencia, mejorar el confort ambiental y optimizar el consumo energético.

Realizan funciones de cierre y medición. La función de preajuste continuo permite controlar la pérdida de presión y del caudal.

Se pueden instalar indistintamente en la tubería de impulsión y en la tubería de retorno.

Es una válvula de equilibrio de orificio variable con rosca hembra/hembra disponible en el rango de dimensiones de DN 1/2" – 2"

Válvula de regulación doble de latón de orificio variable:

- Roscado F / F (ISO 228/1).
- Diseño según BS7350.
- Tolerancia en Kv nominal para válvula completamente abierta $\pm 5\%$. (vea la sección de medición de flujo, pruebe de acuerdo con BS7350).
- PN20 (Max 20bar).
- Adecuado para: agua, $-20\text{ }^{\circ}\text{C}$ a $+120\text{ }^{\circ}\text{C}$, por debajo de $0\text{ }^{\circ}\text{C}$ solo para agua con líquidos anticongelantes agregados, más de $100\text{ }^{\circ}\text{C}$ solo para agua con líquidos anti-ebullición añadidos. (Se pueden usar mezclas de etilenglicol o propilenglicol de hasta 50%).
- No apto para: gases grupo 1 y 2, líquidos grupo 1 (Dir. 2014/68 / UE)

Rango de temperatura	-20°C a 120°C
Presión nominal	PN20
Material del cuerpo	Latón



INSTALACIÓN

Min 5xDN
(10xDN si está instalado
en la salida de la bomba)

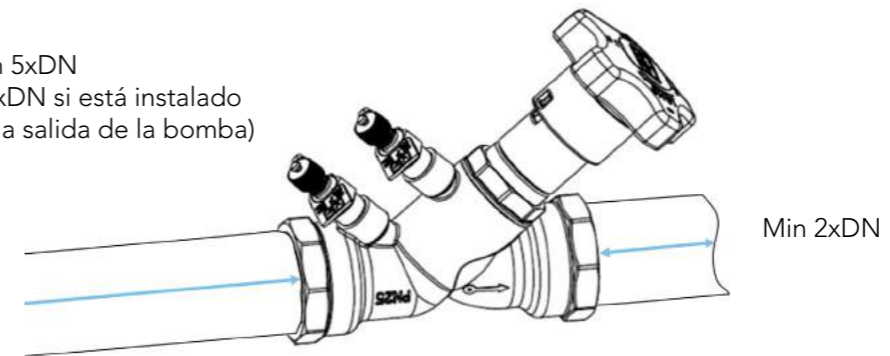

Para obtener los mejores rendimientos, la válvula debe instalarse en una tubería con su mismo tamaño nominal precedida y seguida por longitudes de tubería recta según las indicaciones de la figura.

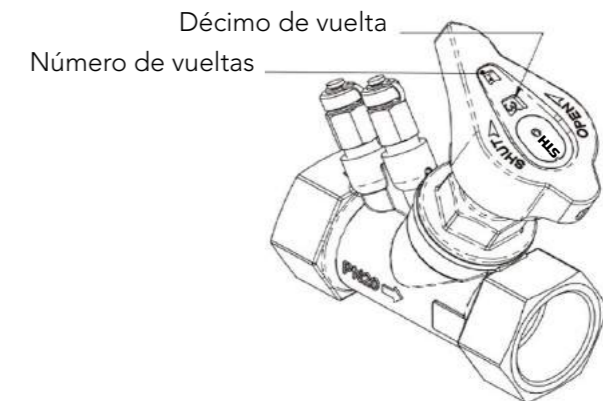

FIJACIÓN Y BLOQUEO DEL AJUSTE

Una vez que se alcanza el caudal deseado, el limitador de ajuste (Memory Stop) se puede regular de la siguiente manera:



1- Usando una herramienta, retire suavemente la tapa de plástico en el centro del volante.

2- Usando una llave Allen de 3 mm (incluida en el paquete), mantener el volante en la posición deseada, atornillar el limitador de ajuste en sentido horario (Memory Stop) a través del orificio de la tuerca hasta que llegue al final del recorrido (sin forzar).

3- Volver a colocar la tapa de plástico. Para evitar manipulaciones es posible sellar la tapa usando un cable con plomo especial que se introducirá a través de los orificios de paso de la tapa y el volante.

Ahora la válvula se puede cerrar, deteniendo el flujo, en cualquier momento: volver a abrir; el Memory Stop garantizará encontrar la posición del ajuste realizado.



STH ESTB VÁLVULA DE EQUILIBRADO ESTÁTICO DE PASO VARIABLE



CARACTERÍSTICAS

- Puede instalarse para equilibrar entre distintos circuitos primarios.
- Absorbe parcialmente las pérdidas de carga dentro del sistema.
- Compensa la presión excesiva de la bomba.
- Posibilidad de bloquear el ajuste.
- Tomas de presión tipo aguja.
- 5 funciones en una misma válvula:
 1. Control de caudal por medición de presión diferencial
 2. Aislamiento
 3. Purga
 4. Llenado
 5. Medición de pérdida de carga.

Rango de temperatura	-10°C a 110°C
Presión nominal	PN 16
Conexión	Bridas PN 16
Material del cuerpo	Fundición GG25 pintado azul
Material de las juntas	EPDM
Volante	Poliamida



INSTALACIÓN

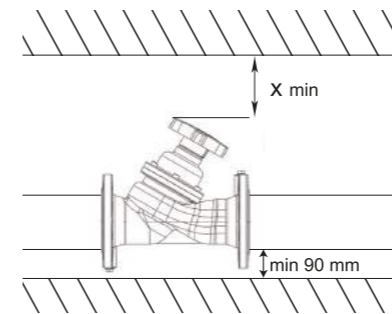
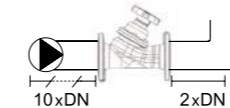
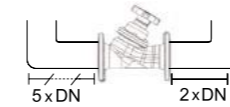
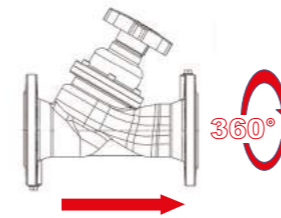

Orientación de la válvula

- La flecha indica la dirección del fluido.
- La válvula se puede montar en cualquier ángulo respecto al eje de la tubería. Aunque la posición preferente es vertical (cabeza arriba).

Mínima distancia en tramos rectos a la entrada

- Distancia mínima en tramos rectos:
 - La válvula aguas abajo de la bomba: 10xDN
 - Aguas arriba de la válvula: 5xDN
- La distancia mínima después de la válvula debería ser al menos de 2xDN.
- Para conseguir una medición óptima la distancia recomendada aguas arriba y abajo es de 15xDN.

Espacio mínimo de accesibilidad

Diámetro Nominal	X min (mm)
DN65 a DN150	90

FIJACIÓN Y BLOQUEO DEL AJUSTE

Una vez que alcance el rango deseado, el limitador de ajuste (Memory Stop) se puede regular de la siguiente manera:



- 1-** Con una herramienta retire suavemente la tapa de plástico en el centro del volante.
- 2-** Usando una llave Allen de 3 mm (incluida en el paquete), mantener el volante en la posición deseada, atornillar el limitador de ajuste en el sentido horario a través del orificio de la tuerca hasta que llegue al final del recorrido (sin forzar).
- 3-** Volver a colocar la tapa de plástico. Para evitar manipulaciones es posible sellar la tapa usando un cable con plomo especial que se introducirá a través de los orificios de paso de la tapa y el volante.

Ahora la válvula se puede cerrar, deteniendo el flujo, en cualquier momento: volver a abrir ; el Memory Stop garantizará encontrar la posición del ajuste realizado.



STH PICV

VÁLVULA DE CONTROL INDEPENDIENTE DE PRESIÓN DE LATÓN DZR (PICV)



STH PICV2



STH PICV3

CARACTERÍSTICAS

- Diseñadas para climatización y calefacción
- Control automático del caudal
- Lectura muy precisa del caudal a través de la tobera Venturi, sin tener que cambiar el valor en el medidor (PICV3)
- Estabilidad en la regulación del caudal
- Se mantiene un caudal constante, independientemente de la presión
- La mejor exactitud de medición, tan solo $\pm 3\%$ de variación ($\pm 5\%$ para PICV2)
- Válvula con autoridad 100% sobre el conjunto
- No necesita un tramo recto mínimo, antes o después de la válvula (PICV3)
- Tomas de presión, tipo aguja, incorporadas
- Rapidez en la puesta en marcha
- Con un actuador, Proporcional u On/Off, puede desempeñar la función de cierre

	PICV2	PICV3
Rango de temperatura	-10°C a 130°C	-20°C a 120°C
Presión nominal	PN 20	PN 25
Presión de trabajo	30 – 400 kPa	30 – 400 kPa
Conexión	Rosca hembra ISO 228/1	Rosca hembra ISO 228/1
Material del cuerpo	Latón CW602N DZR	Latón CW602N DZR
Material de las juntas	EPDM	EPDM



STH PICV2

INSTALACIÓN

Orientación de la válvula y longitud de tubería

1. El sentido del fluido deber ser el indicado en el cuerpo de la válvula.
2. La válvula se puede orientar en cualquier ángulo según el eje de la tubería.
3. La distancia antes de la válvula debería ser al menos de 5xDN. Y la distancia después de la válvula debería ser al meos de 2xDN.
4. Asegurarse de que no quedan restos de material en el interior del tubo que puedan obstruir el fluido.

AJUSTES

Ajuste de la válvula

Conectar el medidor de equilibrado y seleccionar el tipo de válvula / Kv. Girar la herramienta de ajuste hasta conseguir el caudal deseado.

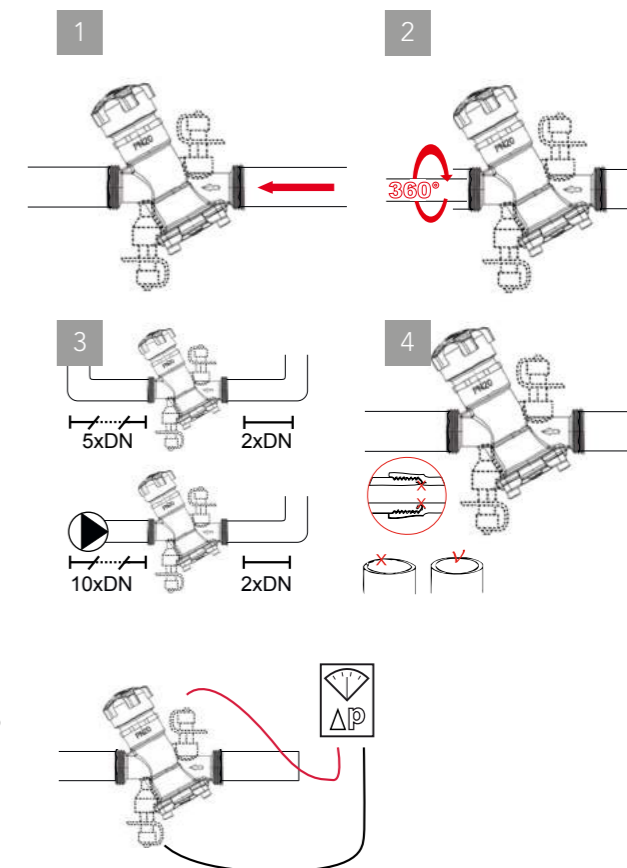

STH PICV3

INSTALACIÓN

Orientación de la válvula y longitud de tubería

1. El sentido del fluido deber ser el indicado en el cuerpo de la válvula.
2. La válvula se puede orientar en cualquier ángulo según el eje de la tubería.
3. No es necesario un tramo recto antes o despues de la válvula. Se pueden montar codos directamente en la válvula.
4. Asegurarse de que no quedan restos de material en el interior del tubo que puedan obstruir el fluido.

AJUSTES

Ajuste de la válvula

1. El volante se puede utilizar como herramienta para el pre-ajuste.
2. Conectar el medidor de equilibrado y seleccionar el tipo de válvula / Kv. Girar la herramienta de ajuste hasta conseguir el caudal deseado.

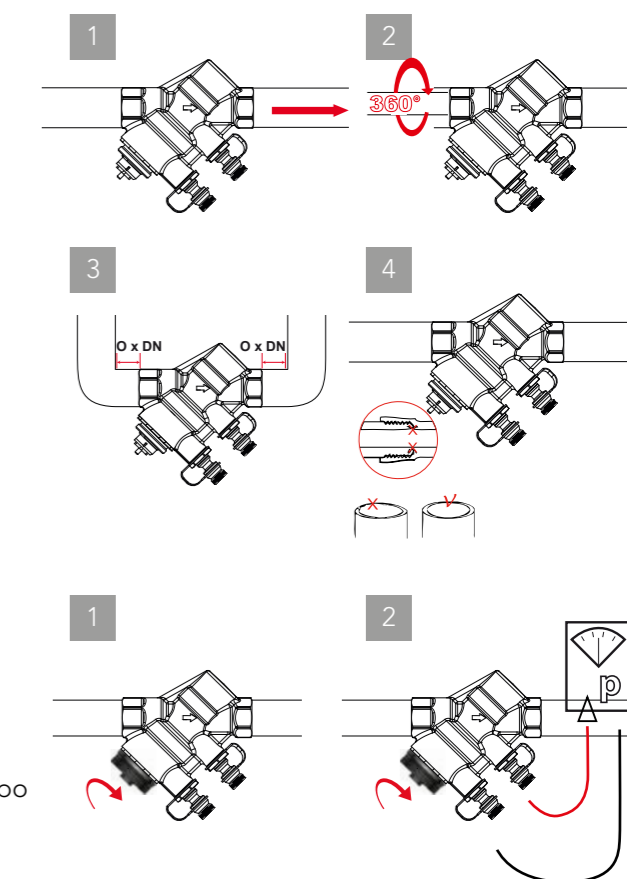



STH PICV KIT KIT DE EQUILIBRADO HIDRÁULICO



CARACTERÍSTICAS

- Rapidez en la puesta en marcha. Permite limpieza y/o desmontaje mientras el resto del sistema está funcionando.
- Control automático del caudal.
- Con un actuador. Proporcional u ON/OFF, puede desempeñar la función de cierre.
- Materiales y sistema de control certificado.
- Se mantiene un caudal constante, independientemente de la presión.
- Tomas de presión, tipo aguja incorporadas.
- Purga montada en la parte inferior de la válvula.
- Filtro de acero inoxidable tipo Y. Lavable y reemplazable.
- Sin errores ni retrasos en obra.

Cod.	Medida nominal	Conexión	CtoC (mm)	DN	Filtro	PICV	Caudal (l/h)	L (mm)	H (mm)
31479	1/2"	Rp 1/2"	80mm	DN 15	1/2"	1/2"	108 ÷ 540	179	169
31480	1/2"	Rp 3/4"	80mm	DN 15	1/2"	1/2"	108 ÷ 540	182	169
31480	3/4"	Rp 3/4"	80mm	DN 20	3/4"	3/4"	224 ÷ 1120	211	174

DPmin. en el PICV: 24 ÷ 36 kPa dependiendo del preajuste.

* Se pueden conectar mangueras flexibles de diferentes tamaños usando boquillas dedicadas.



ESQUEMAS FUNCIONALES

1. FUNCIONAMIENTO NORMAL

En las condiciones del funcionamiento normal de la unidad terminal, el by-pass está cerrado y las válvulas de aislamiento abiertas. Se coloca un filtro tipo Y en uno de los extremos para proteger la unidad de los posibles residuos, y se coloca un PICV en el retorno para regular el caudal a través del circuito hidráulico.

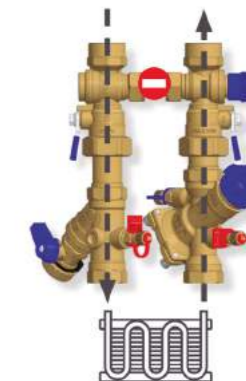

2. MANTENIMIENTO DEL SISTEMA

Antes de poner en marcha la unidad terminal, es recomendable purgar el sistema para eliminar los posibles residuos que puedan afectar al correcto funcionamiento de la unidad.

KIT STH PICV permite realizar fácilmente esta función abriendo el by-pass y cerrando ambas válvulas de aislamiento. La misma configuración se puede utilizar para el mantenimiento de la unidad.



3. MANTENIMIENTO DE LA UNIDAD

Instalando un punto de purga en la válvula de equilibrado PICV, con el by-pass abierto y ambas válvulas de bola de aislamiento cerradas, es posible limpiar la unidad terminal sin cerrar el circuito.

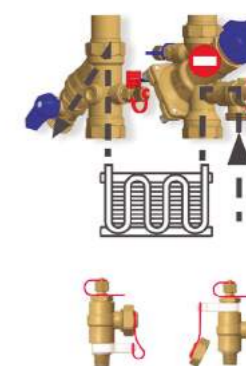

4. MANTENIMIENTO DIRECTO

Cerrando el by-pass y la válvula de salida y abriendo la válvula de entrada, es posible limpiar la tubería de entrada y el filtro Y.

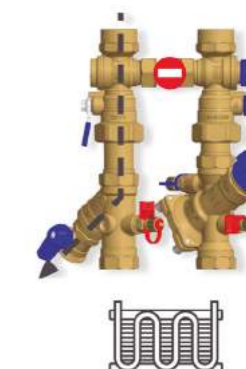

Utilities

Descubre nuestra gama de válvulas, accesorios y contadores de agua, la cual cuenta con diversos modelos para la gestión en instalaciones residenciales.



211 Válvulas, accesorios y contadores (301)

Válvulas de contador de latón compresión

[Isf \(3010603\)](#)

211 Válvulas de contadores con sistema de condena para PE

Válvulas de contador de latón roscar

[Boston Isf \(3010603\)](#)

211 Válvulas de contadores con sistema de condena. Roscar

213 Recambios

Válvulas de Servicio Auxiliar [Isf \(3010607\)](#)

213 Válvulas para Arquetas

Accesorios de latón compresión [Isf \(3010203\)](#)

215 Codo

217 Te

218 Manguito

Contadores de agua (30109)

221 Contador de agua ETR-LOC

222 Racor de conexión

Válvulas a compresión para tubería PE. Boston Isf

Las válvulas a compresión con sistema de condena se utilizan en los sistemas de tubería de polietileno para la distribución de agua. Son muy útiles ya que permiten bloquear tanto la apertura como el cierre de la válvula a fin de que la válvula no pueda ser manipulada por personal no autorizado.

Están disponibles con 2 tipos de accionamientos, palanca o cuadradillo, que dependen de los diámetros de las válvulas (cuadradillo ideal para diámetros grandes). Además, ambos accionadores son intercambiables, con lo que el cliente puede ajustar sus necesidades de una mejor manera.

Las distintas configuraciones de las válvulas con sistema de bloqueo ISF son:

- Compresión / compresión
- Compresión / rosca
- Compresión / tuerca loca, válvulas perfectas para entrada y salida de contador.

La válvula para la salida de contador incluye válvula anti-retorno.

Características

- Perfectos para tubería de PE.
- Desde 20 mm hasta 63 mm en configuraciones de compresión de PE y desde 3/4" hasta 1" en las configuraciones roscadas y de tuerca loca.
- Los productos cumplen con las condiciones de presión según DIN 8076-1.
- Las rosas de unión son según la norma ISO 228/1.
- Las rosas métricas de compresión son según la norma ISO 724.
- Superficie con acabado arenoso.
- Estanqueidad probada hasta una presión de 37 bar.

Materiales

- Cuerpo: Latón CW617N según la norma UNE-EN-12165.
- Anilla asiento: Latón CW617N según la norma UNE-EN-12165.
- Anilla mordaza: Latón CW617N según la norma UNE-EN-12165.
- Tuerca: Latón CW617N según la norma UNE-EN-12165.
- Junta tórica: NBR de dureza share 70.
- Obturador: Latón cromado CW617N según la norma UNE-EN-12165.

Ventajas

- Fáciles de usar; no se necesita herramienta especial, solo llaves fijas.
- Versátiles, adecuada a cualquier tipo de unión o reparación.

Condiciones de servicio

Temperatura máxima: 20°C a 16 MPa.
Temperatura máxima: 90°C a 4,2 MPa.

Presión de trabajo

La presión nominal de las válvulas es PN25.

- Eje: Acero inoxidable AISI304
- Asientos: PTFE
- Tornillo eje: Acero inoxidable 1.4301 según la norma UNE-EN-10088-1 junto con latón CW617N según la norma UNE-EN 12165.
- Palanca, cuadradillo y llave bloqueo: Latón CW617N según la norma UNE-EN 12165.
- Tapón protector: ABS (Acrilonitrilo Butadieno Estireno)



VÁLVULAS DE CONTADOR DE LATÓN COMPRESIÓN

VÁLVULAS DE CONTADORES CON SISTEMA DE CONDENA PARA PE

isf

ROSCA H COMPRESIÓN PE. CUADRADILLO



Descargar Ficha Técnica



REF.	€	DN	Pe	Ud.	☐
32320B	24,70	15	20	1	64
32321B	30,56	20	25	1	48
32322B	46,19	25	32	1	32
32323B	58,88	32	40	1	24
32324B	99,79	40	50	1	12
32325B	164,93	50	63	1	8
32326B	277,10	65	75	1	4

COMPRESIÓN PE - COMPRESIÓN PE. CUADRADILLO



Descargar Ficha Técnica



REF.	€	DN	Ud.	☐
132600	23,66	20	1	48
132601	33,24	25	1	40
132602	47,33	32	1	24
132603	69,71	40	1	16
132604	119,73	50	1	8
132605	194,79	63	1	6

VÁLVULAS DE CONTADOR DE LATÓN ROSCAR

VÁLVULAS DE CONTADORES CON SISTEMA DE CONDENA. ROSCAR

BOSTON ISF

ROSCA M-H CUADRADILLO



Descargar Ficha Técnica



Ø	REF.	€	DN	Ud.	☐
1/2"	32220	18,63	15	1	16
3/4"	32221	20,76	20	1	12
1"	32222	32,99	25	1	8
1 1/4"	32223	44,39	32	1	6
1 1/2"	32224	76,85	40	1	3
2"	32225	123,63	50	1	2
2 1/2"	32226	191,46	63	1	1

Precio indicativo. PVP según tarifa ISF AGUA en vigor. Condiciones comerciales ISF AGUA.

SISTEMA DE CONDENA

Manetas intercambiables para el sistema de accionamiento bloqueable. El sistema evita que las válvulas se puedan manipular por personal no autorizado.

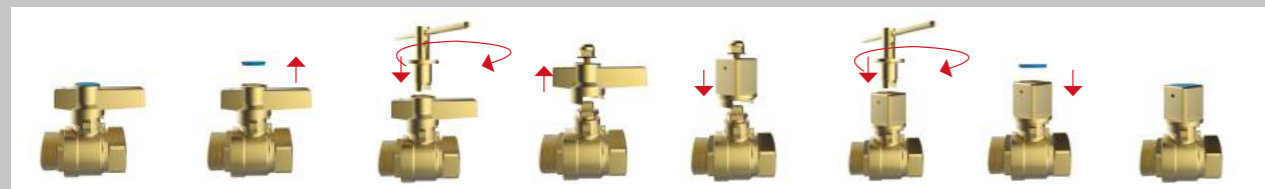

VÁLVULAS DE CONTADOR DE LATÓN ROSCAR

VÁLVULAS DE CONTADORES CON SISTEMA DE CONDENA. ROSCAR

BOSTON ISF

ROSCA H-H CUADRADILLO



Descargar Ficha Técnica



Ø	REF.	€	DN	Ud.	☐
1/2"	32320	19,89	15	1	16
3/4"	32321	23,68	20	1	12
1"	32322	35,70	25	1	8
1 1/4"	32323	45,58	32	1	6
2 1/2"	32326	208,77	63	1	1
1 1/2"	32324	78,75	40	1	3
2"	32325	129,57	50	1	2

ROSCA H-H TUERCA LOCA. PALANCA

VÁLVULA DE SALIDA



Descargar Ficha Técnica



Ø	Ø1	Ø2	REF.	€	DN	Ud.	☐
1/2"	3/4"	15	32230	24,30	15	1	16
3/4"	3/4"	15	32231	25,08	15	1	16
3/4"	1"	19	32232	35,55	20	1	10
1"	1"	19	32233	37,86	20	1	10

ROSCA H-H TUERCA LOCA. PALANCA

VÁLVULA DE ENTRADA



Descargar Ficha Técnica



Ø	Ø1	Ø2	REF.	€	DN	Ud.	☐
1/2"	3/4"	15	32300	23,48	15	1	16
1/2"	7/8"	15	32301	23,03	15	1	12
3/4"	3/4"	15	32302	24,24	15	1	16
3/4"	7/8"	19	32303	32,65	20	1	12
3/4"	1"	19	32304	36,32	20	1	12
1"	1"	19	32305	36,54	20	1	10

ESCUADRA ROSCA M-H PALANCA

VÁLVULA DE ENTRADA



Descargar Ficha Técnica



Ø	Ø1	REF.	€	DN	Ud.	☐
1/2"	3/4"	32400	22,10	15	1	12
3/4"	3/4"	32401	23,30	15	1	12
3/4"	7/8"	32402	32,45	15	1	12
3/4"	1"	32403	33,26	20	1	12

Precio indicativo. PVP según tarifa ISF AGUA en vigor. Condiciones comerciales ISF AGUA.

VÁLVULAS DE CONTADOR DE LATÓN ROSCAR

VÁLVULAS DE CONTADORES CON SISTEMA DE CONDENA. ROSCAR

BOSTON ISF

SALIDA ESCUADRA ROSCA M-H PALANCA

VÁLVULA DE SALIDA CON VALVULA ANTIRETORNO



Descargar Ficha Técnica



Ø	Ø1	REF.	€	DN	Ud.	☐
1/2"	3/4"	32410	23,31	15	1	12
3/4"	3/4"	32411	24,61	15	1	12
1"	1"	32412	31,70	20	1	8

RECAMBIOS

BOSTON ISF

SISTEMA DE BLOQUEO



Descargar Ficha Técnica



REF.	€	Ud.	☐
32515	38,62	1	200

VÁLVULAS DE SERVICIO AUXILIAR

VÁLVULAS PARA ARQUETAS

isf

ROSCA BSP H-H ISO 228/1. Cuadradillo



Descargar Ficha Técnica



Ø	REF.	€	Ud.
1/2"	31170	10,16	1
3/4"	31171	14,32	1
1"	31172	20,44	1
1 1/4"	31173	33,41	1
1 1/2"	31174	50,23	1
2"	31175	77,84	1



Precio indicativo. PVP según tarifa ISF AGUA en vigor. Condiciones comerciales ISF AGUA.

Accesorios de latón para tubería de polietileno (PE). ISF

Los accesorios de latón ISF se utilizan en los sistemas con tubería de polietileno para la distribución de agua.

Aplicaciones

Los accesorios de latón ISF se utilizan principalmente para instalaciones de distribución de agua fría, específicamente para tuberías de polietileno.

Ventajas

- Fáciles de usar; no se necesita ninguna herramienta especial, solo llaves fijas.
- Versátiles, adecuados a cualquier tipo de unión o reparación.
- Amplia gama, diámetros desde 20 mm a 110 mm.
- Latón exento de níquelado y cromado a fin de poder acceder a certificación de Vigilancia en Salud (ACS). ACS acredita todos los materiales que entran en contacto con el agua destinada para el consumo humano.

Características

- Unión o reparación de tuberías de PE.
- Desde DN 1/2" hasta DN 4".
- Los productos cumplen condiciones de presión según DIN 8076-1.
- Las roscas de unión son acorde a la norma ISO 228/1.
- Las roscas métricas de compresión son acorde con la norma ISO 724.
- Superficie de acabado arenoso.
- Resiste estanqueidad probada hasta una presión de 37,5 bar.

Instrucciones de montaje

Para obtener un correcto y rápido montaje de los accesorios, deben seguirse las siguientes instrucciones:

1. Cortar el tubo verticalmente y limpiar la viruta.
2. Insertar en el diámetro exterior del tubo, y en el siguiente orden:

- La tuerca ①
- El aro de apriete ②
- La arandela ③

3. La junta tórica ④ queda alojada en el cuerpo ⑤.
4. Insertar totalmente el tubo dentro del cuerpo hasta el tope.
5. Aproxime cada uno de los componentes ③ y ② hacia el cuerpo ⑤. Finalmente aproxime la tuerca ① y apriétela roscándola en el cuerpo ⑤.

Importante: para facilitar el montaje de los accesorios, el tubo no debe estar ovalado.

Accesorios para PE. Acoplamiento

Referencia	Medidas								
	20x20	25x25	32x32	40x40	50x50	63x63	75x75	90x90	110x110
Aro metálico	•	•	•	•	•	•	•	•	•
Aro plástico	•	•	•	•	•	•			

Certificaciones



Presión de trabajo

La presión nominal de los accesorios es PN 25 bar.

Condiciones de servicio

- Temperatura de servicio: Hasta 90°C.
- Presión máxima: 37,5 bar.

ACCESORIOS DE LATÓN COMPRESIÓN

CODO

isf

CODO TUBO - MACHO



Descargar Ficha Técnica



Ø	Ø1	REF.	€	DN	Bolsa	📄
1/2"	20,7	142160	5,32	20	10	90
3/4"	25,8	142161	9,17	25	10	60
1"	33	142162	13,46	32	5	40
1 1/4"	41,5	142163	24,23	40	2	22
1 1/2"	51	142164	36,59	50	1	13
2"	64	142165	61,94	63	1	15

CODO TUBO - MACHO



Descargar Ficha Técnica



Ø	Ø1	REF.	€	DN	Bolsa	📄
2 1/2"	76	142166	99,80	75	1	4
3"	91	142167	171,87	90	1	2
4"	110	142168	273,25	110	1	1

CODO TUBO - HEMBRA



Descargar Ficha Técnica



Ø	Ø1	REF.	€	DN	Bolsa	📄
1/2"	20,7	142180	5,80	20	10	90
3/4"	25,8	142181	8,64	25	10	50
1"	33	142182	14,55	32	5	35
1 1/4"	41,5	142183	22,09	40	2	24
1 1/2"	51	142184	40,38	50	1	13
2"	64	142185	60,27	63	1	14

CODO TUBO - HEMBRA



Descargar Ficha Técnica



Ø	Ø1	REF.	€	DN	Bolsa	📄
2 1/2"	76	142186	89,10	75	1	4
3"	91	142187	141,82	90	1	2

ACCESORIOS DE LATÓN COMPRESIÓN

CODO

isf

CODO - TUBO TUBO



Descargar Ficha Técnica



Ø	Ø1	REF.	€	DN	Bolsa	📄
20	20,7	142200	7,38	20	10	70
25	25,8	142201	11,82	25	10	40
32	33	142202	19,38	32	5	25
40	41,5	142203	29,07	40	2	14
50	51	142204	49,02	50	1	9
63	64	142205	74,86	63	1	10

CODO - TUBO TUBO



Descargar Ficha Técnica



Ø	Ø1	REF.	€	DN	Bolsa	📄
75	76	142206	133,88	75	1	3
90	91	142207	228,37	90	1	1
110	110	142208	338,28	110	1	1

CODO TUBO ROSCA HEMBRA CON BASE



Descargar Ficha Técnica



Ø	Ø1	REF.	€	DN	Bolsa	L
1/2"	30	142269	7,27	20	10	28 mm
3/4"	37	142270	11,38	25	10	34 mm
1"	44	142271	16,45	32	5	39.5 mm

ACCESORIOS DE LATÓN COMPRESIÓN

TE

isf

TE TUBO - HEMBRA



Descargar Ficha Técnica



Ø	Ø1	REF.	€	DN	Bolsa	📄
1/2"	20,7	142240	8,94	20	10	60
3/4"	25,8	142241	14,35	25	10	30
1"	33	142242	21,70	32	5	20
1 1/4"	41,5	142243	34,30	40	2	10
1 1/2"	51	142244	54,10	50	1	7
2"	64	142245	90,76	63	1	9

TE TUBO - HEMBRA



Descargar Ficha Técnica



Ø	Ø1	REF.	€	DN	Bolsa	📄
2 1/2"	76	142246	166,80	75	1	2
3"	91	142247	275,96	90	1	1
4"	110	142248	558,71	110	1	1

TE TUBO - TUBO



Descargar Ficha Técnica



Ø	REF.	€	DN	Bolsa	📄
20,7	142260	11,61	20	10	40
25,8	142261	17,83	25	10	30
33	142262	26,18	32	5	15
51	142264	64,78	50	1	6
41,5	142263	42,63	40	2	10
64	142265	105,58	63	1	7

TE TUBO - TUBO



Descargar Ficha Técnica



Ø	REF.	€	DN	Bolsa	📄
76	142266	263,69	75	1	2
91	142267	324,32	90	1	1

Precio indicativo. PVP según tarifa ISF AGUA en vigor. Condiciones comerciales ISF AGUA.

Precio indicativo. PVP según tarifa ISF AGUA en vigor. Condiciones comerciales ISF AGUA.

ACCESORIOS DE LATÓN COMPRESIÓN

MANGUITO

isf

UNIÓN TUBO MACHO



Descargar Ficha Técnica



Ø	Ø1	REF.	€	DN	Bolsa	📄
1/2"	20,7	142101	3,80	20	10	140
3/4"	25,8	142102	6,02	25	10	90
1"	33	142103	9,17	32	5	50
1 1/4"	41,5	142104	13,96	40	2	30
1 1/2"	51	142105	22,09	50	1	18
2"	64	142106	37,15	63	1	22

UNIÓN TUBO MACHO



Descargar Ficha Técnica



Ø	Ø1	REF.	€	DN	Bolsa	📄
2 1/2"	76	142107	71,55	75	1	6
3"	91	142108	109,08	90	1	5

UNIÓN TUBO HEMBRA



Descargar Ficha Técnica



Ø	Ø1	REF.	€	DN	Bolsa	📄
1/2"	20,7	142111	4,40	20	10	120
3/4"	25,8	142112	6,60	25	10	70
1"	33	142113	9,42	32	5	45
1 1/4"	41,5	142114	14,55	40	2	30
1 1/2"	51	142115	24,23	50	1	20
2"	64	142116	40,38	63	1	25

UNIÓN TUBO HEMBRA



Descargar Ficha Técnica



Ø	Ø1	REF.	€	DN	Bolsa	📄
2 1/2"	76	142117	68,74	75	1	6
3"	91	142118	113,31	90	1	5

Precio indicativo. PVP según tarifa ISF AGUA en vigor. Condiciones comerciales ISF AGUA.

ACCESORIOS DE LATÓN COMPRESIÓN

MANGUITO

isf

UNIÓN TUBO - TUBO



Descargar Ficha Técnica



Ø	Ø1	REF.	€	DN	Bolsa	📄
20	20,7	142130	6,42	20	10	80
25	25,8	142131	9,68	25	10	50
32	33	142132	14,55	32	5	30
40	41,5	142133	22,09	40	2	20
50	51	142134	36,59	50	1	13
63	64	142135	60,85	63	1	14

UNIÓN TUBO - TUBO



Descargar Ficha Técnica



Ø	Ø1	REF.	€	DN	Bolsa	📄
75	76	142136	113,15	75	1	4
90	91	142137	180,40	90	1	4
110	110	142138	263,19	110	1	2

Precio indicativo. PVP según tarifa ISF AGUA en vigor. Condiciones comerciales ISF AGUA.

Contador de agua

Nuestros contadores de agua están diseñados para aquellos casos en los que hay que cubrir un amplio margen de caudales. Su rápida respuesta, incluso en caso de caudales reducidos, convierte a este tipo de contador de agua en el ideal para tomas domésticas en instalaciones de suministro.

Disponemos de contadores de agua de chorro único con esfera seca, para agua fría y caliente.

Según modelo, utilizando un módulo adicional, hay la posibilidad de enviar la lectura del consumo de forma remota mediante sistema M-Bus, vía radio o por impulsos.

Aplicaciones

	Agua potable
	Agua caliente sanitaria
	Calefacción
	Suelo radiante
	Agua helada
	Instalación solar
	Aguas pluviales
	Agua industrial
	Aire comprimido seco
	Aire compr. lubricado
	Gas
	Carburante
	GLP

■ Aplicaciones compatibles
■ Aplicaciones incompatibles



La gama cuenta con diversos modelos para la gestión doméstica, que se adaptan a todo tipo de situaciones y responden a todas las exigencias.

El contador para agua de chorro único se utiliza principalmente como contador divisional en los circuitos domésticos.

Ventajas

- Los contadores que "funcionan en seco" tienen como ventaja que en ningún caso el agua, y en consecuencia, sus sedimentos entran en contacto con el mecanismo del contador. Garantizan fiabilidad y precisión en la medición a lo largo de la vida del contador.
- Homologación según la directiva MID.
- Verificación incluida.



Información técnica

en pág. 223

Certificaciones

Directiva MID
2004/22/EC

CONTADORES DE AGUA

CONTADOR DE AGUA ETR-LOC

sth

CONTADOR DE AGUA fría

Certificación MID R80H / R50V
Hasta 30°C
Racores incluidos

Descargar Ficha
Técnica



Ø1	REF.	€	DN	Qn	Ud.	📄
1/2"	41002	46,00	15	1,5	1	20
3/4"	41004	64,00	20	2,5	1	20

CONTADOR DE AGUA caliente

Certificación MID R80H / R50V
Hasta 90°C
Racores incluidos

Descargar Ficha
Técnica



Ø1	REF.	€	DN	Qn	Ud.	📄
1/2"	41012	69,00	15	1,5	1	20
3/4"	41014	87,00	20	2,5	1	20

Precio indicativo. PVP según tarifa ISF AGUA en vigor. Condiciones comerciales ISF AGUA.

CONTADORES DE AGUA

RACOR DE CONEXIÓN

isf

CONJUNTO CONO CONTADOR, JUNTA Y TUERCA CON PRECINTO



Descargar Ficha Técnica



Ø1	Ø2	REF.	€	Tipo	Ud.	A
1/2"	3/4"	113740	6,77	Corto	170	25
3/4"	1"	113741	12,09	Corto	100	30
1"	1 1/4"	113742	13,56	Corto	60	33
1 1/4"	1 1/2"	113743	14,58	Corto	35	36
1 1/2"	2"	113744	22,74	Corto	30	38
1/2"	3/4"	113745	7,45	Largo	130	37
3/4"	1"	113746	12,87	Largo	90	40
1"	1 1/4"	113747	9,18	Largo	50	50
1 1/4"	1 1/2"	113748	14,84	Largo	30	50
1 1/2"	2"	113749	22,74	Largo	25	60

KIT RACOR PARA CONTADOR



Descargar Ficha Técnica



Ø1	Ø2	REF.	€	Ud.	Ud.
3/4"	1"	41026	20,57	1	50

INFORMACIÓN TÉCNICA



CONTADOR DOMÉSTICO MODELO ETR-LOC

CARACTERÍSTICAS

- Versión de chorro único y esfera seca
- DN15 y DN20
- Máxima presión; 10 bar
- Máxima temperatura; agua fría 30 °C y agua caliente 90 °C
- Homologación según MID, R80H / R50V
- Totalizador de 8 dígitos
- Giro de 360 ° del totalizador
- Carcasa del contador de latón estampado en caliente, cromado
- Diferenciación por color de los anillos de precinto (azul – agua fría, rojo – agua caliente)
- Incorpora tapa protectora

DIAGRAMA DE PÉRDIDA DE CARGA

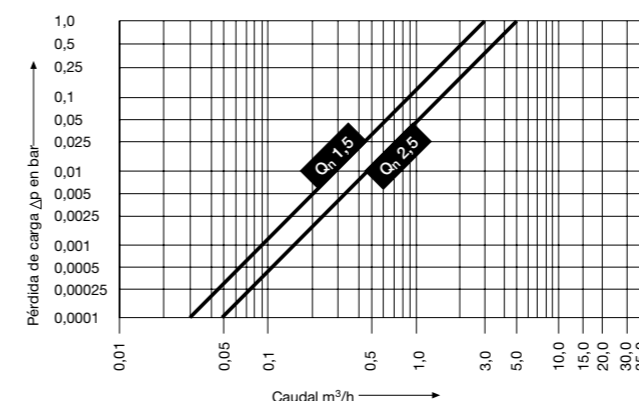

CURVA DE ERROR DE MEDICIÓN

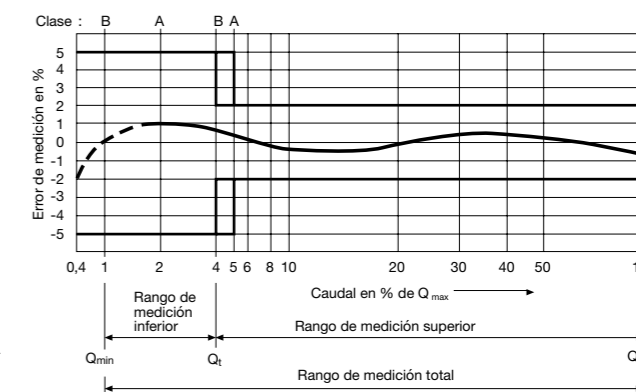

DIMENSIONES Y DATOS TÉCNICOS

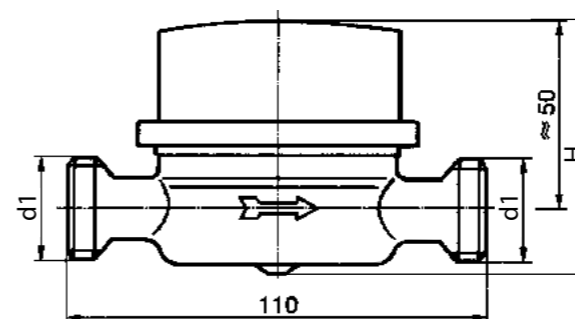

Diámetro nominal	mm	15	20
Caudal Q3	m³/h	2,5	4,0
Caudal nominal Qn	m³/h	1,5	2,5
Caudal máximo Qmax	m³/h	3	5
Clase metrológica	MID	R80H/R50V	R80H/R50V
Caudal de inicio aprox.	l/h	12	20
Valor de visualización máx.	m³	100.000	100.000
Valor de visualización mín.	l	0,05	0,05

Diámetro nominal	mm	15	20
Longitud L	mm	110	130
Rosca de conexión d1	ISO 288/1	G3/4	G1
Altura H aprox.	mm	69	69
Peso aprox.	kg	0,43	0,64

Precio indicativo. PVP según tarifa ISF AGUA en vigor. Condiciones comerciales ISF AGUA.

Brico Standard

stH

Un mundo de soluciones para el autoservicio.
Producto embolsado y etiquetado unitario.

TE IGUAL
HEMBRA
Ø12
5 Unidades

227 BricoStandard

Valvulería Agua (201)

- 227 Válvula Esfera Vista (20101)
- 229 Válvula Escuadra (20104)

Sistemas Tubería PB (202)

- 231 Tubería Polibutileno con barrera anti-oxígeno (PB-EVOH-PB) (2020201)

Accesorios Push-Fit (2020202)

- 233 Codo
- 234 Manguito
- 234 Reducción
- 235 Te
- 235 Tapón
- 236 Valvulería
- 237 Complementos

Accesorios de cobre para soldar (2030101)

- 239 Codo
- 239 Curva
- 240 Te
- 241 Manguito
- 241 Reducción
- 242 Tapón
- 242 Puente

Accesorios de latón para roscar (2030103)

- 243 Codo
- 243 Te
- 244 Manguito
- 245 Enlace
- 245 Tapón

Accesorios de latón para soldar – roscar (2030103)

- 246 Codo
- 246 Te

Calefacción

- 248 Accesorios de radiador (10199)

Accesorios Juntas Standard (20199)

- 251 Juntas de goma EPDM
- 251 Juntas PTFE
- 251 Juntas TESNIT
- 253 Juntas tóricas NBR
- 253 Discos ciegos EPDM
- 253 Discos EPDM

Accesorios de latón para tubería PE - Isf (3010203)

- 255 Codo
- 256 Te
- 257 Manguito

Visita la web de BricoStandard
www.bricostandard.com



Valvulería.

Válvula de esfera soldar

Las válvulas de este apartado, están diseñadas y garantizadas para el uso en instalaciones de agua potable, agua caliente sanitaria, agua helada, instalaciones solares, aguas pluviales, redes de aire comprimido, y sistemas hidráulicos y neumáticos.

Para combustibles, disolventes, ácidos y líquidos agresivos, por favor, consultar.

Válvulas de latón con accionamiento manual adecuadas para su utilización como:

- Función de aislamiento o corte
- Retención o antiretorno
- Purga y llenado de la instalación



SOLDAR



CHICAGO

EJEMPLO DE EMBOLSADO

Garantizada para el uso en instalaciones de agua potable, agua caliente, redes de aire comprimido y sistemas hidráulicos y neumáticos. Para combustibles, disolventes ácidos y líquidos agresivos consultar.

APLICACIONES

	Agua potable
	Agua caliente sanitaria
	Calefacción
	Suelo radiante
	Agua helada
	Instalación solar
	Aguas pluviales
	Agua industrial
	Aire comprimido seco
	Aire compr. lubricado
	Gas
	Carburante
	GLP

- Aplicaciones compatibles con tubo PB
- Aplicaciones incompatibles con tubo PB

CHICAGO	
CUERPO Y RACOR	LATON (UNE-EN 12.164-12.165)
BOLA	LATON (UNE-EN 12.164-12.165)
EJE Y PRENSA	LATON (UNE-EN 12.164-12.165)
JUNTA CIERRE	PTFE
PALANCA	ACERO DRACOMET
MARIPOSA	ALUMINIO
FLORÓN	-
ACABADO EXTERIOR	NIQUELADO
PRENSA ESTOPA	SÍ
LÍMITE DE PRESIÓN	PN-25 bar (375 Lbs)
TEMPERATURA MÁXIMA	-10°C (excluyendo la congelación) hasta 110°C

VALVULERÍA AGUA

VÁLVULA ESFERA VISTA

CHICAGO

CHICAGO PALANCA HEMBRA - HEMBRA



Descargar Ficha Técnica



Ø	REF.	€	Ud.
12	33514	6,29	1
15	33515	7,65	1
18	33516	7,88	1
22	33517	11,70	1



CHICAGO MARIPOSA HEMBRA - HEMBRA



Descargar Ficha Técnica



Ø	REF.	€	Ud.
12	33520	6,29	1
15	33521	7,65	1
18	33522	7,88	1
22	33523	11,70	1



CONSTRUCCIÓN TÉCNICA



1. Palanca Chicago: Acero Dacromet
2. Tuerca de latón
3. Tuerca prensaestopas de latón
4. Junta de estanqueidad PTFE
5. Eje latón (UNE-EN 12164-12165)
6. Cuerpo latón (UNE-EN 12164-12165)
7. Junta del asiento PTFE
8. Esfera latón (UNE-EN 12164-12165)
9. Junta del asiento PTFE
10. Racor latón (UNE-EN 12164-12165)

Valvulería.

Válvula de escuadra

Standard Hidráulica dispone de una completa gama de válvulas de escuadra.

- La válvula de escuadra America es la más utilizada en instalaciones de agua fría y caliente para agua sanitaria. Cortan el paso del agua a los grifos de lavabo, fregaderos, cisterna de inodoros y de otros puntos de consumo, y así poder realizar su reparación o sustitución.
- La estanqueidad al exterior en la válvula America se realiza mediante 2 juntas tóricas ubicadas en un eje de plástico técnico (hostaform) anticalcáreo, aportando seguridad contra las fugas y el desgaste. Tiene un sistema de cierre de 180°.

La rosca de conexión a la entrada de agua incorpora un grafilado para facilitar la utilización de la cinta de PTFE o cáñamo, en la rosca.

- Acabado del cuerpo, mando y florón, cromado.
- Al realizar el montaje de la válvula en la instalación, se recomienda sujetar la misma con la herramienta, por las caras planas del cuerpo de la válvula, evitando de esta forma deformaciones por exceso de presión de la herramienta.
- La posición de servicio más adecuada de estas válvulas es totalmente abierta.



ROSCAR

APLICACIONES

	Agua potable
	Agua caliente sanitaria
	Calefacción
	Suelo radiante
	Agua helada
	Instalación solar
	Aguas pluviales
	Agua industrial
	Aire comprimido seco
	Aire compr. lubricado
	Gas
	Carburante
	GLP

Aplicaciones compatibles con tubo PB
Aplicaciones incompatibles con tubo PB



AMERICA

Corte y regulación de forma individual en la entrada de agua fría y agua caliente, en grifería e inodoros. Opción Anticalcárea.

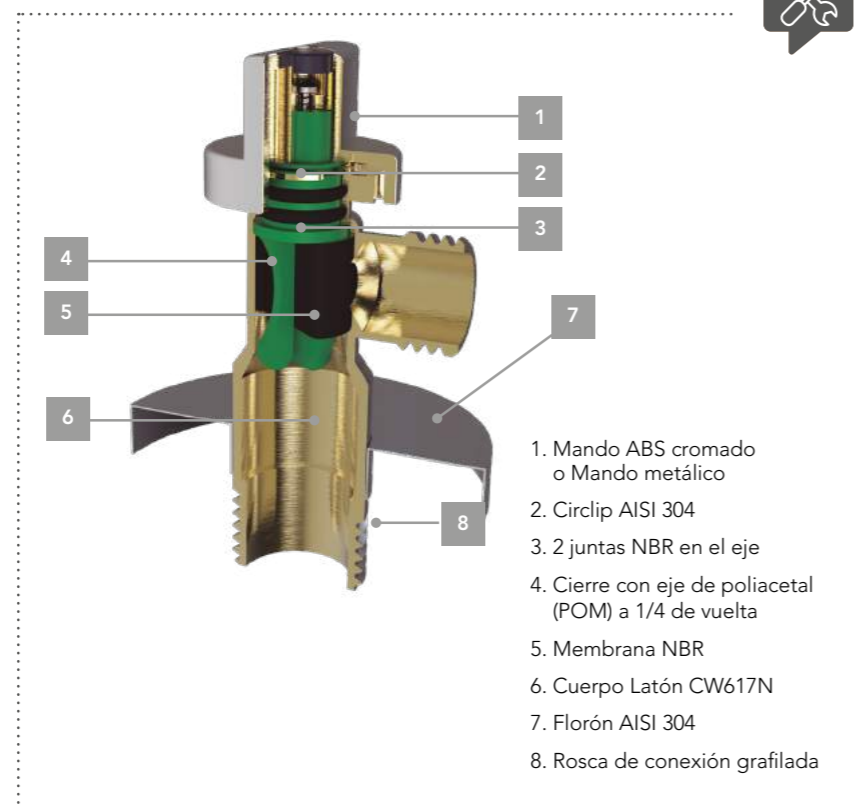

VALVULERÍA AGUA

VÁLVULA ESCUADRA

AMERICA

PACK VÁLVULA ESCUADRA SIN TUERCA



Descargar Ficha Técnica



Ø1	Ø2	REF.	€
1/2"	3/8"	33050	9,76



Notas: Este producto se suministra exclusivamente en formato Pack Expositor de 100 uds (50 cajas de 2 uds)

VÁLVULA ESCUADRA SIN TUERCA



Descargar Ficha Técnica



Ø1	Ø2	REF.	€	Ud.
1/2"	3/8"	33051	5,07	1
1/2"	1/2"	33052	6,02	1



VÁLVULA ESCUADRA EXTRA LARGA SIN TUERCA



Descargar Ficha Técnica



Ø1	Ø2	REF.	€	Ud.
1/2"	3/8"	33053	6,09	1



Sistemas.

Tubería Polibutileno PolySTH

● PolySTH es una gama completa de tubería de polibutileno con diámetros desde 15 mm hasta 22 mm.
Material plástico que se distingue por su gran flexibilidad, su elevada resistencia al calor, su baja deformación y su menor dilatación térmica lineal.

● Los tubos se fabrican y están certificados de acuerdo con la norma UNE-EN ISO 21003 - 1,2,3 & 5. Disponibles en rollo y barra.



BARRERA
BAO

APLICACIONES

	Agua potable
	Agua caliente sanitaria
	Calefacción
	Suelo radiante
	Agua helada
	Instalación solar
	Aguas pluviales
	Agua industrial
	Aire comprimido seco
	Aire compr. lubricado
	Gas
	Carburante
	GLP

■ Aplicaciones compatibles con tubo PB
■ Aplicaciones incompatibles con tubo PB

PolySTH es adecuado para todas las aplicaciones de fontanería (agua fría y caliente) y calefacción. Los tubos se pueden utilizar en las nuevas instalaciones, así como para la renovación. Puede instalarse empotrado o a la vista.

VENTAJAS

- Resistente a la corrosión.
- Resistencia a la variación de presión (golpe de ariete).
- Baja rugosidad interior, con lo cual, la pérdida de carga es menor.
- Resistente a las heladas.
- Ligero y manejable.
- Reducción de ruido.

CARACTERÍSTICAS

- Fabricado en polibutileno.
- Accesorios disponibles de 15 y 22 mm.
- A prueba de corrosión y descamación.
- Funcionamiento silencioso.

TEMPERATURA Y PRESIÓN DE SERVICIO

Temperatura	20°C	30°C	40°C	50°C	60°C	70°C	80°C	90°C	114°C*
Presión (bares)	12,0	11,5	11,0	10,5	9,0	8,0	7,0	6,0	3,0

*Temperatura de mal funcionamiento

POLYSTH: 5 CAPAS

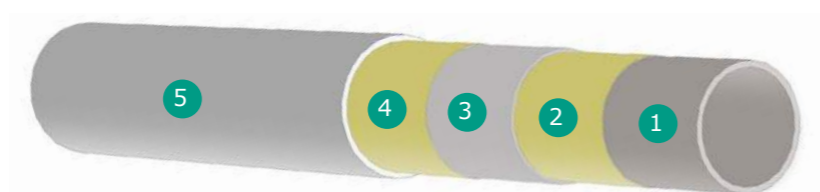

1 PB 2 Adhesivo 3 Barrera anti-oxígeno (BAO) 4 Adhesivo 5 PB

Diámetro tubería (mm)	15	22
Diámetro interior (mm)	11.6	18
Espesor de la pared (mm)	1.7	2.0
Peso (g/m)	70	130
Volumen de agua (l/m)	0.110	0.257



TUBERÍA PB

TUBERÍA POLIBUTILENO CON BARRERA ANTI-OXÍGENO POLYSTH (PB-EVOH-PB)

TIRA 2 METROS CON ETIQUETA UNITARIA

Ø	REF.	€	€ pack	Bolsa	L
15	F61009B	8,41	84,10	10	2 m
22	F61010B	14,22	142,20	10	2 m



Descargar Ficha
Técnica



PB

Sistemas.

Accesorio Push-fit PolySTH

PolySTH es nuestro Sistema de tuberías y accesorios de polibutileno, rápido y seguro de instalar y necesita menos uniones que los sistemas de tuberías rígidas. Las uniones no necesitan disolventes, soldaduras o llamas. Al instalarse, PolySTH es más resistente a los impactos y los reventones por congelación que los sistemas de tuberías rígidos.

Accesorios fabricados y certificados de acuerdo con la norma UNE-EN ISO 21003 - 1,2,3 & 5.



EJEMPLO DE EMBOLSADO

APLICACIONES

	Agua potable
	Agua caliente sanitaria
	Calefacción
	Suelo radiante
	Agua helada
	Instalación solar
	Aguas pluviales
	Agua industrial
	Aire comprimido seco
	Aire compr. lubricado
	Gas
	Carburante
	GLP

■ Aplicaciones compatibles con tubo PB
 ■ Aplicaciones incompatibles con tubo PB

VENTAJAS

- Ahorro de tiempo, montaje y desmontaje más rápido que cualquier otro sistema.
- Limpio y no necesita herramientas. Sistema de unión seguro. Soporta cambios de temperatura, aguas duras, golpes, etc.
- Debido a su poco peso, es fácil de manejar y transportar. Pesa menos de 1/4 parte del cobre.
- Es posible empotrar.
- Ligero y manejable.
- Reducción de ruido

CARACTERÍSTICAS

- El accesorio puede ser desmontado y reutilizado.
- Fabricado en polibutileno.
- Accesorios disponibles de 15 y 22 mm.
- A prueba de corrosión y descamación.
- Funcionamiento silencioso.

PolySTH es un sistema permanente de instalación que incorpora tubería y accesorios de unión instantánea en polibutileno, ideal para su empleo en:

- Suministros de agua sanitaria fría y caliente
- Calefacción central a radiadores
- Instalaciones de calefacción central bajo suelo

Temperatura	20°C	30°C	40°C	50°C	60°C	70°C	80°C	90°C	114°C*
Presión (bares)	12,0	11,5	11,0	10,5	9,0	8,0	7,0	6,0	3,0

*Temperatura de mal funcionamiento

ACCESORIOS PUSH-FIT

CODO

POLYSTH

CODO 90° HEMBRA - HEMBRA

Notas: x2 Casquillos incluidos



Descargar Ficha Técnica



Ø1	REF.	€	Ud.
15	S351002	3,90	1
22	S351003	4,95	1

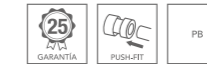

CODO FIJACIÓN LATÓN HEMBRA

Notas: x1 Casquillo incluido



Descargar Ficha Técnica



Ø1	Ø2	REF.	€	Ud.
15	1/2"	S351018	9,90	1
22	1/2"	S351019	11,83	1



CODO 90° LATÓN HEMBRA

Notas: x1 Casquillo incluido



Descargar Ficha Técnica



Ø1	Ø2	REF.	€	Ud.
22	3/4"	S351021	12,20	1



CODO PLACA 90° LATÓN HEMBRA

Notas: x1 Casquillo incluido



Descargar Ficha Técnica



Ø1	Ø2	REF.	€	Ud.
15	1/2"	S351020	11,44	1
22	1/2"	S351043	15,20	1



ACCESORIOS PUSH-FIT

MANGUITO

POLYSTH

MANGUITO HEMBRA - HEMBRA

Notas: x2 Casquillos incluidos



Descargar Ficha Técnica



Ø1	REF.	€	Ud.
15	S351000	3,20	1
22	S351001	4,33	1

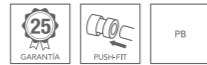

MANGUITO HEMBRA-ROSCA MACHO

Notas: x1 Casquillo incluido



Descargar Ficha Técnica



Ø1	Ø2	REF.	€	Ud.
15	1/2"	S351011	7,73	1
22	1/2"	S351010	10,44	1
22	3/4"	S351012	9,15	1



MANGUITO HEMBRA-ROSCA HEMBRA

Notas: x1 Casquillo incluido



Descargar Ficha Técnica



Ø1	Ø2	REF.	€	Ud.
15	1/2"	S351013	8,74	1
22	3/4"	S351015	10,79	1

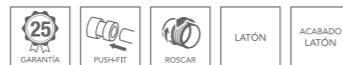

MANGUITO REDUCCIÓN MACHO - MACHO NEW



Descargar Ficha Técnica



Ø1	Ø2	REF.	€	Bolsa	Ud.
22	15	F64054	3,50	5	500

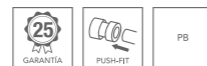

REDUCCIÓN

POLYSTH

REDUCCIÓN MACHO - HEMBRA

Notas: x1 Casquillo incluido



Descargar Ficha Técnica



Ø1	Ø2	REF.	€	Ud.
22	15	S351009	3,52	1

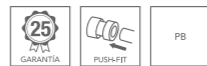

ACCESORIOS PUSH-FIT

TE

POLYSTH

TE HEMBRA

Notas: x3 Casquillos incluidos



Descargar Ficha Técnica



Ø1	REF.	€	Ud.
15	S351004	5,72	1
22	S351005	7,47	1



TE LATÓN ROSCA HEMBRA

Notas: x2 Casquillos incluidos



Descargar Ficha Técnica



Ø1	Ø2	REF.	€	Ud.
15	1/2"	S351022	13,89	1
22	1/2"	S351023	15,41	1



TE REDUCIDA HEMBRA

Notas: x3 Casquillos incluidos



Descargar Ficha Técnica



Ø1	Ø2	Ø3	REF.	€	Ud.
22	15	15	S351008	7,18	1
22	15	22	S351007	7,32	1
22	22	15	S351006	7,75	1
15	22	15	F61090	8,69	1

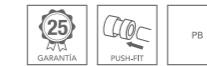

TAPÓN

POLYSTH

TAPÓN HEMBRA

Notas: x1 Casquillo incluido



Descargar Ficha Técnica



Ø1	REF.	€	Ud.
15	S351040	3,25	1
22	S351041	4,06	1



ACCESORIOS PUSH-FIT

VALVULERÍA

POLYSTH

VÁLVULA ESFERA VISTA Hembra



Descargar Ficha Técnica



Ø	REF.	€	Ud.
15	S351030	25,49	1
22	S351031	24,82	1

VÁLVULA ESFERA EMPOTRAR Hembra



Descargar Ficha Técnica



Ø	REF.	€	Ud.
15	S351032	25,46	1
22	S351033	28,39	1

ACCESORIOS PUSH-FIT

COMPLEMENTOS

POLYSTH

CASQUILLO INTERIOR



Descargar Ficha Técnica



Ø	REF.	€	€ unitario	Uds. por Bolsa
15	S351024	3,08	0,31	10
22	S351025	3,90	0,39	10

CLIP SUJETATUBOS



Descargar Ficha Técnica



Ø	REF.	€	€ unitario	Uds. por Bolsa
15	S351026	1,18	0,24	5
22	S351027	1,49	0,30	5

KIT RECAMBIO JUNTAS



Descargar Ficha Técnica



Ø	REF.	€	Ud.
15	S351034	2,28	1
22	S351035	2,46	1

Accesorios de Unión Cobre y Latón

Las canalizaciones con tubo de cobre y los racores en cobre y latón se utilizan principalmente para instalaciones de distribución de agua fría y caliente así como para numerosas aplicaciones de tipo industrial.

Los accesorios STH son adecuados también para las instalaciones de gas (butano, propano, gas natural) de acuerdo con las legislaciones en vigor.

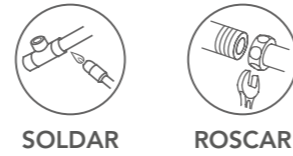

APLICACIONES

	Agua potable
	Agua caliente sanitaria
	Calefacción
	Suelo radiante
	Agua helada
	Instalación solar
	Aguas pluviales
	Agua industrial
	Aire comprimido seco
	Aire compr. lubricado
	Gas
	Carburante
	GLP

Aplicaciones compatibles



ACCESORIOS DE COBRE



ACCESORIOS DE LATÓN



EJEMPLO DE EMBOLSADO

MATERIALES UTILIZADOS

- Racores de cobre: Cobre europeo de alta calidad según EN-1254-1
- Racores de latón: Calidad del latón según UNE EN-12165 CW617N



CERTIFICACIONES para la gama de Cobre soldar

TEMPERATURAS Y PRESIONES MÁXIMAS DE UTILIZACIÓN

Tipo de Soldadura	Ejemplos de aleación para soldar	Temperatura máxima de servicio °C	Presiones máximas según diámetro nominal bar
			6 a 28 mm
Soldadura blanda	Plomo/estaño 50/50% o 60/40%	30	16
	Prohibido en instalación sanitaria	65	10
		110	6
		Estaño/plata 95/5%	30
Soldadura blanda	Estaño/cobre 3% máx.	65	25
		110	16
		Plata/cobre sin cadmio 55/40% Ag.	30
	Plata con cadmio 30% o 40% Ag.	65	25
	Cobre / fósforo 94/6%	110	16
	Cobre/fósforo con 2% Ag. 92/6/2%		

ACCESORIOS DE COBRE PARA SOLDAR

CODO

STH

CODO 90° HEMBRA - HEMBRA

5090/90Cu



Descargar Ficha Técnica



Ø1	REF.	€	€ unitario	Uds. por Bolsa	Longitud Bolsa Contenedora	Ancho Bolsa Contenedora
12	S850160	4,162	0,832	5	-	-
15	S850150	4,162	0,832	5	-	-
18	S850152	6,13	1,226	5	-	-
22	S825407	4,159	2,08	2	15	75



CODO 90° MACHO - HEMBRA

5092/92Cu



Descargar Ficha Técnica



Ø1	REF.	€	€ unitario	Uds. por Bolsa	Longitud Bolsa Contenedora	Ancho Bolsa Contenedora
12	S825408	3,824	1,912	2	15	75
15	S825410	1,856	0,928	2	15	75
18	S825412	4,041	2,021	2	15	15
22	S825414	6,261	3,131	2	15	15



CURVA

STH

CURVA 90° HEMBRA - HEMBRA

5002A/2aCu



Descargar Ficha Técnica



Ø1	REF.	€	€ unitario	Uds. por Bolsa	Longitud Bolsa Contenedora	Ancho Bolsa Contenedora
12	S825423	4,159	0,832	5	15	15
15	S825425	5,651	1,13	5	15	15
18	S825427	8,131	1,626	5	15	15
22	S825428	5,126	2,563	2	15	15



ACCESORIOS DE COBRE PARA SOLDAR

CURVA

sth

CURVA 90° MACHO - HEMBRA

5001A/1aCu



Descargar Ficha Técnica



Ø1	REF.	€	€ unitario	Uds. por Bolsa	Longitud Bolsa Contenedora	Ancho Bolsa Contenedora
12	S825416	7,639	1,528	5	15	15
15	S825418	5,854	1,171	5	15	15
18	S825420	9,386	1,877	5	15	15
22	S825421	5,331	2,666	2	15	15



CURVA 45° HEMBRA - HEMBRA

5041/41Cu



Descargar Ficha Técnica



Ø1	REF.	€	€ unitario	Uds. por Bolsa	Longitud Bolsa Contenedora	Ancho Bolsa Contenedora
12	S825439	16,076	3,215	5	15	15
15	S825441	5,157	1,031	5	15	15
18	S825443	11,002	2,200	5	15	15
22	S825444	5,170	2,585	2	15	75



CURVA 45° MACHO - HEMBRA



Descargar Ficha Técnica



Ø1	REF.	€	€ unitario	Uds. por Bolsa	Longitud Bolsa Contenedora	Ancho Bolsa Contenedora
12	S825431	11,032	2,206	5	15	15
15	S825433	4,761	0,952	5	15	15
18	S825435	11,299	2,260	5	15	15
22	S825437	4,662	2,331	2	15	75



TE

sth

TE IGUAL HEMBRA

5130/130Cu



Descargar Ficha Técnica



Ø1	REF.	€	€ unitario	Uds. por Bolsa	Longitud Bolsa Contenedora	Ancho Bolsa Contenedora
12	S350083	7,622	1,524	5	15	75
15	S350084	6,804	1,361	5	-	-
18	S350085	13,479	2,696	5	-	-
22	S825474	7,917	3,959	2	15	15



ACCESORIOS DE COBRE PARA SOLDAR

MANGUITO

sth

MANGUITO HEMBRA-HEMBRA

5270/270Cu



Descargar Ficha Técnica



Ø1	REF.	€	€ unitario	Uds. por Bolsa	Longitud Bolsa Contenedora	Ancho Bolsa Contenedora
12	S350079	2,673	0,535	5	-	-
15	S850155	2,39	0,478	5	-	-
18	S850159	3,67	0,734	5	-	-
22	S350082	5,934	1,187	5	15	75



REDUCCIÓN

sth

MANGUITO REDUCCIÓN MACHO - HEMBRA

5243



Descargar Ficha Técnica



Ø1	Ø2	REF.	€	€ unitario	Uds. por Bolsa	Longitud Bolsa Contenedora	Ancho Bolsa Contenedora
12	20	S825517	12,475	2,495	5	15	75
15	12	S825507	5,77	1,154	5	15	75
18	15	S825509	4,761	0,952	5	15	75
22	15	S825511	9,173	1,835	5	15	15
22	18	S825513	8,923	1,785	5	15	15



MANGUITO REDUCCIÓN HEMBRA - HEMBRA

5240/240Cu



Descargar Ficha Técnica



Ø1	Ø2	REF.	€	€ unitario	Uds. por Bolsa	Longitud Bolsa Contenedora	Ancho Bolsa Contenedora
12	10	S825514	6,048	3,024	2	15	75
15	12	S825498	8,141	1,628	5	15	15
15	14	S825518	3,78	1,89	2	15	75
16	15	S825520	5,841	2,921	2	15	75
18	15	S825503	6,536	1,307	5	15	75
22	15	S825522	7,565	3,783	2	15	15
22	18	S825504	5,167	2,584	2	15	75

ACCESORIOS DE COBRE PARA SOLDAR

TAPÓN

sth

TAPÓN HEMBRA

5301/301Cu



Descargar Ficha Técnica



Ø1	REF.	€	€ unitario	Uds. por Bolsa	Longitud Bolsa Contenedora	Ancho Bolsa Contenedora
12	S825482	13,73	2,746	5	15	75
15	S825484	6,849	1,37	5	15	75
18	S825486	8,429	1,686	5	15	15
22	S825488	14,953	2,991	5	15	15



PUENTE

sth

PUENTE SALVATUBOS HEMBRA - HEMBRA

5085/85Cu



Descargar Ficha Técnica



Ø1	REF.	€	€ unitario	Uds. por Bolsa	Longitud Bolsa Contenedora	Ancho Bolsa Contenedora
15	S825446	11,593	5,797	2	15	15



ACCESORIOS DE LATÓN PARA ROSCAR

CODO

sth

CODO 90° HEMBRA - HEMBRA

8090



Descargar Ficha Técnica



Ø1	REF.	€	€ unitario
1/2"	B12028	3,586	3,586
3/4"	B12029	5,068	5,068
1"	B12030	9,554	9,554



CODO 90° MACHO - HEMBRA

8092



Descargar Ficha Técnica



Ø1	REF.	€	€ unitario
1/2"	B12024	3,612	3,612
3/4"	B12025	5,894	5,894
1"	B12026	9,961	9,961



TE

sth

TE IGUAL HEMBRA

8130



Descargar Ficha Técnica



Ø1	REF.	€	€ unitario
3/8"	B12031	3,439	3,439
1/2"	B12032	9,541	4,771
3/4"	B12033	6,472	6,472
1"	B12034	11,772	11,772



ACCESORIOS DE LATÓN PARA ROSCAR

MANGUITO

sth

MANGUITO HEMBRA

8270



Descargar Ficha Técnica



Ø1	REF.	€	€ unitario
3/8"	B12082	1,985	1,985
1/2"	B12035	3,024	1,512
3/4"	B12036	2,419	2,419
1"	B12037	6,509	6,509



ENLACE

sth

ENLACE MACHO - MACHO

8280



Descargar Ficha Técnica



Ø1	REF.	€	€ unitario
3/8"	B12003	1,368	1,368
1/2"	B12004	2,91	1,455
3/4"	B12005	2,675	2,675
1"	B12006	4,856	4,856



RACOR MARSELLA MACHO - HEMBRA

62



Descargar Ficha Técnica



Ø1	REF.	€	€ unitario
3/8"	B12000	1,295	1,295
1/2"	B12001	3,34	1,67
3/4"	B12002	2,55	2,55
1"	S825607	6,247	6,247



ENLACE REDUCIDO HEMBRA - MACHO

8246R



Descargar Ficha Técnica



Ø1	Ø2	REF.	€	€ unitario
3/8"	1/2"	S825618	2,018	2,018



ACCESORIOS DE LATÓN PARA ROSCAR

ENLACE

sth

ENLACE REDUCIDO MACHO - MACHO

8245



Descargar Ficha Técnica



Ø1	Ø2	REF.	€	€ unitario
3/8"	1/2"	B12008	3,229	1,615
1/2"	3/4"	B12009	2,465	2,465
3/4"	1"	B12010	4,216	4,216



REDUCCIÓN HEXAGONAL MACHO - HEMBRA

8243



Descargar Ficha Técnica



Ø1	Ø2	REF.	€	€ unitario
1/2"	3/8"	B12014	3,168	1,584
3/4"	1/2"	B12015	4,414	2,207



TAPÓN

sth

TAPÓN MACHO

8292



Descargar Ficha Técnica



Ø1	REF.	€	€ unitario
3/8"	B12038	1,085	1,085
1/2"	B12039	2,465	1,233
3/4"	B12040	1,96	1,96
1"	S825602	5,143	5,143



TAPÓN HEMBRA

8300



Descargar Ficha Técnica



Ø1	REF.	€	€ unitario
3/8"	B12041	1,787	0,894
1/2"	B12076	1,097	1,097
3/4"	B12077	1,651	1,651
1"	B12078	2,60	2,60



ACCESORIOS DE LATÓN PARA SOLDAR – ROSCAR

NOTAS



CODO

sth

CODO 90° HEMBRA - HEMBRA

L 90G Cu



Descargar Ficha Técnica



Ø1	Ø2	REF.	€	€ unitario
1/2"	15	B12043	5,461	2,731
1/2"	18	B12044	8,087	4,044
3/4"	22	B12046	7,655	7,655



CODO PLACA FIJACIÓN HEMBRA

471G Cu



Descargar Ficha Técnica



Ø1	Ø2	REF.	€	€ unitario
15	1/2"	B12058	4,031	4,031



TE

sth

TE SOLDAR - CENTRAL ROSCAR HEMBRA

L 130g Cu



Descargar Ficha Técnica



Ø1	Ø2	REF.	€	€ unitario
15	1/2"	B12048	3,712	3,712
18	1/2"	B12049	5,595	5,595



<div style="background-color: #e0e0e0; padding: 5px; border: 1px solid #ccc;">NOTAS</div>
<div style="background-color: #e0e0e0; padding: 5px; border: 1px solid #ccc;">[Grid area for notes]</div>

Calefacción.

Accesorios de radiador

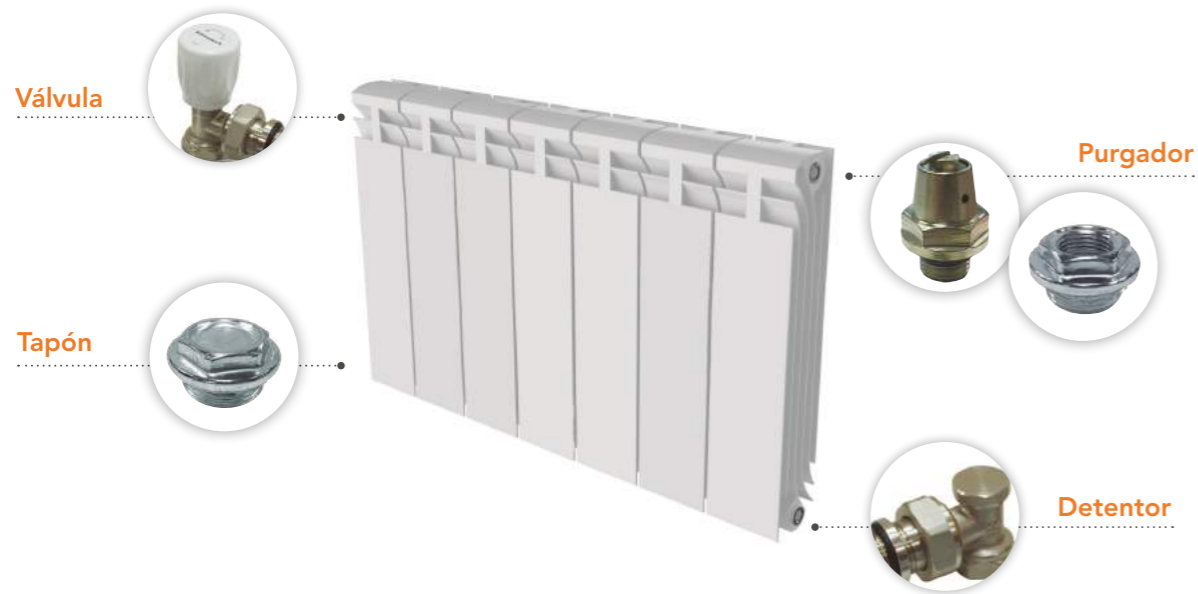

PURGADOR AUTOMÁTICO 1"



Ø	REF.	€	📦
1" DERECHA	S350124	9,93	12
1" IZQUIERDA	S350125	9,93	12

TAPÓN RADIADOR 1"



Ø	REF.	€	📦
1" DERECHA	S350430	1,37	20
1" IZQUIERDA	S350431	1,37	20

PURGADOR MANUAL 1/8"



Ø	REF.	€	Bolsa	📦
1/8"	S350122	1,32	1	60 Unds.
1/8"	S350123	11,56	10	12 Bolsas*

*Cada bolsa contiene 10 unidades de producto.

REDUCCIÓN



Ø1	Ø2	REF.	€	📦
1" DERECHA	1/2"	S350432	1,37	20
1" IZQUIERDA	1/2"	S350433	1,37	20
1" DERECHA	3/8"	S350434	1,37	20
1" IZQUIERDA	3/8"	S350435	1,37	20

ACCESORIOS DE RADIADOR

ACCESORIOS DE RADIADOR

STH

REDUCCIÓN 1"x1/8"



Ø1	Ø2	REF.	€	📦
1" DERECHA	1/8"	S350436	1,37	20
1" IZQUIERDA	1/8"	S350437	1,37	20

MANGUITO MACHO 1"



Ø	REF.	€	📦
1"	S350127	0,87	30

JUNTAS RADIADOR



Ø	REF.	€	📦
1"-42x32x1	S350400	2,14	20

2 SOPORTES RADIADOR MURAL



REF.	€	📦
S350120	9,78	15

CONJUNTO ACCESORIOS RADIADOR



Ø	REF.	€	📦
1/2"	S350145	31,23	6
3/8"	S350146	23,19	6

Notas: Bolsa:
 1 válvula manual
 1 detentor
 1 reducción 1"x1/8"
 2 reducciones según medida (1/2" o 3/8")
 1 tapón 1"
 1 purgador manual 1/8"
 4 juntas de 1"

KIT UNIVERSAL RADIADOR



Ø	REF.	€	📦
1/2"	S350147	6,81	14

Notas: Bolsa:
 2 reducciones 1"x1/2" derecha
 2 reducciones 1"x1/2" izquierda
 1 tapón 1/2"
 1 purgador manual 1/2"
 4 juntas de 1"
 1 junta de 1/2"

Accesorios.

Juntas Standard

Son la solución necesaria para el mantenimiento y la reparación de UNIONES ROSCADAS.

Tipos de JUNTAS para RACORES

JUNTAS DE GOMA, para agua sanitaria caliente y fría.
Estanqueidad y adaptabilidad.

JUNTAS PTFE, para agua caliente y fría. Resistencia y durabilidad. Recomendada especialmente para instalaciones de temperaturas elevadas.

JUNTAS TESNIT, para agua, vapor, gases y aceites.
Especial para evitar fugas de fluidos a altas temperaturas.

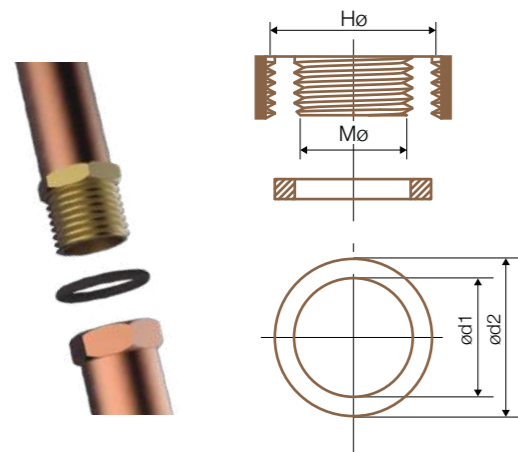

Reverso blister con toda la información y el número identificador (Id.)

ENCUENTRA LA JUNTA QUE NECESITAS

Descárgate el selector de productos escaneando el siguiente QR. Luego imprime el documento a tamaño real.

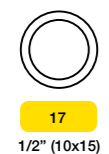

1. Coloca la junta sobre el dibujo para que coincida con su tamaño

2. Localiza tu producto con este identificador.

3. Te indicamos las medidas de tu junta.



JUNTAS STANDARD

JUNTAS DE GOMA EPDM

JUNTAS DE GOMA Standers



Ø	Ø1	Ø2	REF.	€	€ unitario	ID	Blister	Longitud Blister	Ancho Blister
H 3/8"	10	15	S200017	2,16	0,22	17	10	9	6
H 1/2"	14	18	S200018	3,35	0,34	18	10	9	6
H 3/4"	19	24	S200019	2,51	0,50	19	5	9	6
H 1"	24	30	S200020	2,79	0,56	20	5	9	6
H 1"-1/2"	37	44	S200022	3,43	0,69	22	5	9	6
M 3/8"	16	23	S200023	3,79	0,38	23	10	9	6
M 1/2"	22	27	S200024	4,27	0,43	24	10	9	6
M 3/4"	26	33	S200025	2,90	0,58	25	5	9	6
M 1"	32	41	S200026	3,35	0,67	26	5	9	6
H 3/4"	18	24	S200036	1,49	0,30	19R	5	9	6
H 1/2"	18	12	S200038	1,66	0,33	18P	5	9	6
H 3/4"	15	24	S200039	1,72	0,34	19P	5	9	6

EPDM

JUNTAS PTFE

JUNTAS PTFE Standers



Ø	Ø1	Ø2	REF.	€	€ unitario	ID	Blister	Longitud Blister	Ancho Blister
H 1/2"	14	18	S200010	3,26	0,65	10	5	9	6

PTFE

JUNTAS TESNIT

JUNTAS TESNIT Standers



Ø	Ø1	Ø2	REF.	€	€ unitario	ID	Blister	Longitud Blister	Ancho Blister
H 1/2"	14	18	S200002	2,90	0,58	2	5	9	6
H 3/4"	19	24	S200003	4,07	0,81	3	5	9	6
M 3/8"	16	23	S200005	3,76	0,75	5	5	9	6
M 1/2"	22	27	S200006	4,56	0,91	6	5	9	6
M 1"	32	41	S200008	7,46	1,49	8	5	9	6

Accesorios.

Juntas Standard

Son la solución necesaria para el mantenimiento y la reparación de UNIONES ROSCADAS.

Tipos de JUNTAS para GRIFERÍAS



JUNTAS TÓRICAS, se utilizan como cierre dinámico o estático.

DISCOS CIEGOS, utilizados en mecanismos con cierre progresivo que incorporan una tetina centradora.

DISCOS, utilizados en mecanismos con cierre progresivo.

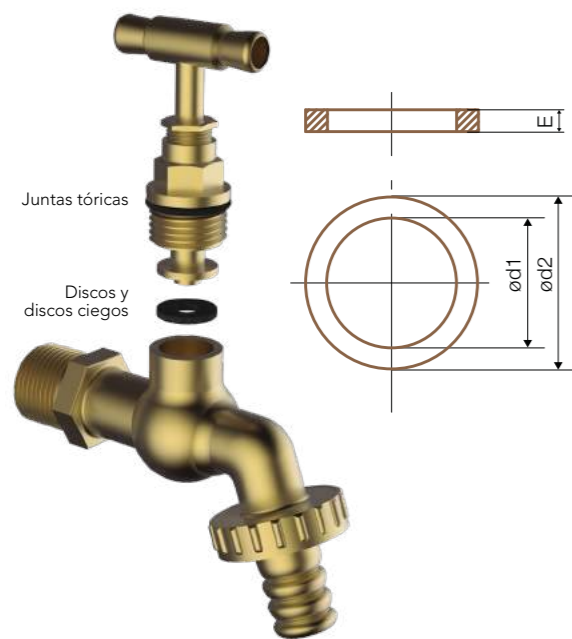

Reverso blister con toda la información y el número identificador (Id.)

ENCUENTRA LA JUNTA QUE NECESITAS

Descárgate el selector de productos escaneado el siguiente QR. Luego Imprime el documento a tamaño real.

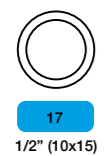

1. Coloca la junta sobre el dibujo para que coincida con su tamaño

2. Localiza tu producto con este identificador.

3. Te indicamos las medidas de tu junta.



JUNTAS STANDARD

JUNTAS TÓRICAS NBR

JUNTAS TÓRICAS Standers



NBR

Ø1	Ø2	REF.	€	€ unitario	ID	Blister	Longitud Blister	Ancho Blister	h
2,6	6,4	S200101	1,41	0,28	1	5	9	6	1,9
3,4	7,2	S200102	1,41	0,28	2	5	9	6	1,9
4,2	8	S200103	1,41	0,28	3	5	9	6	1,9
4,9	8,7	S200104	1,41	0,28	4	5	9	6	1,9
5,7	9,5	S200105	1,41	1,41	5	1	9	6	1,9
7,2	11	S200106	1,48	0,30	6	5	9	6	1,9
8,9	12,7	S200107	1,48	0,30	7	5	9	6	1,9
8,9	14,3	S200108	1,48	0,30	8	5	9	6	2,7
10,5	15,9	S200109	1,48	0,30	9	5	9	6	2,7
12,1	17,5	S200110	1,48	0,30	10	5	9	6	2,7
13,6	19	S200111	1,57	0,31	11	5	9	6	2,7
15,1	20,5	S200112	1,60	0,32	12	5	9	6	2,7
16,9	22,3	S200113	1,57	0,31	13	5	9	6	2,7
18,4	23,8	S200114	1,81	0,36	14	5	9	6	2,7
19,8	27	S200116	2,01	0,40	16	5	9	6	3,6
21,3	28,5	S200117	2,22	0,44	17	5	9	6	3,6
23	30,2	S200118	2,34	0,47	18	5	9	6	3,6
24,6	31,8	S200119	2,30	2,30	19	1	9	6	3,6
26,2	33,4	S200120	2,44	0,49	20	5	9	6	3,6
27,8	35	S200121	2,44	0,49	21	5	9	6	3,6
29,3	36,5	S200122	2,54	0,51	22	5	9	6	3,6
30,8	38	S200123	2,54	0,51	23	5	9	6	3,6
32,5	39,7	S200124	2,73	0,55	24	5	9	6	3,6
-	-	S200140 ¹	2,97	0,20	-	15	11	9	-
-	-	S200141 ²	4,63	0,17	-	28	112	91	-

^{1,2} Pack combinado

DISCOS CIEGOS EPDM

DISCOS CIEGOS Standers



EPDM

Ø2	REF.	€	€ unitario	ID	Blister	Longitud Blister	Ancho Blister	h
16	S200127	1,88	0,38	27	5	34	23	7

DISCOS EPDM

DISCOS Standers



EPDM

¹ Pack combinado

Ø1	Ø2	REF.	€	€ unitario	ID	Blister	Longitud Blister	Ancho Blister	h
4	12	S200130	1,85	0,37	30	5	9	6	5
4	14	S200131	1,95	0,39	31	5	9	6	5
4	16	S200132	1,95	0,39	32	5	9	6	5
4	18	S200133	2,09	0,42	33	5	9	6	5
4	20	S200134	2,96	0,59	34	5	9	6	5
-	-	S200143 ¹	4,33	0,29	-	15	11	9	-

Accesorios de latón para tubería de polietileno (PE). ISF

Los accesorios de latón ISF se utilizan en los sistemas con tubería de polietileno para la distribución de agua.

Aplicaciones

Los accesorios de latón ISF se utilizan principalmente para instalaciones de distribución de agua fría, específicamente para tuberías de polietileno.

Ventajas

- Fáciles de usar; no se necesita ninguna herramienta especial, solo llaves fijas.
- Versátiles, adecuados a cualquier tipo de unión o reparación.
- Amplia gama, diámetros desde 20 mm a 110 mm.
- Latón exento de níquelado y cromado a fin de poder acceder a certificación de Vigilancia en Salud (ACS). ACS acredita todos los materiales que entran en contacto con el agua destinada para el consumo humano.

Características

- Unión o reparación de tuberías de PE.
- Desde DN 1/2" hasta DN 4".
- Los productos cumplen condiciones de presión según DIN 8076-1.
- Las roscas de unión son acorde a la norma ISO 228/1.
- Las roscas métricas de compresión son acorde con la norma ISO 724.
- Superficie de acabado arenoso.
- Resiste estanqueidad probada hasta una presión de 37,5 bar.

Instrucciones de montaje

Para obtener un correcto y rápido montaje de los accesorios, deben seguirse las siguientes instrucciones:

1. Cortar el tubo verticalmente y limpiar la viruta.
2. Insertar en el diámetro exterior del tubo, y en el siguiente orden:

- La tuerca ①
- El aro de apriete ②
- La arandela ③

3. La junta tórica ④ queda alojada en el cuerpo ⑤.
4. Insertar totalmente el tubo dentro del cuerpo hasta el tope.
5. Aproxime cada uno de los componentes ③ y ② hacia el cuerpo ⑤.
Finalmente aproxime la tuerca ① y apriétela roscándola en el cuerpo ⑤.

Importante: para facilitar el montaje de los accesorios, el tubo no debe estar ovalado.

Accesorios para PE. Acoplamiento

Referencia	Medidas								
	20x20	25x25	32x32	40x40	50x50	63x63	75x75	90x90	110x110
Aro metálico	○	○	○	○	○	○	○	○	○
Aro plástico	○	○	○	○	○	○	○	○	○

Certificaciones



Presión de trabajo

La presión nominal de los accesorios es PN 25 bar.

Condiciones de servicio

- Temperatura de servicio: Hasta 90°C.
- Presión máxima: 37,5 bar.

ACCESORIOS DE LATÓN PARA TUBERÍA PE

CODO

isf

CODO TUBO - MACHO

NEW

Descargar Ficha Técnica



Ø1	REF.	€	DN	Ud.	📄
1/2"	S142160	6,49	20	1	90
3/4"	S142161	11,19	25	1	60
1"	S142162	16,42	32	1	40

CODO TUBO - HEMBRA

NEW

Descargar Ficha Técnica



Ø1	REF.	€	DN	Ud.	📄
1/2"	S142180	7,08	20	1	90
3/4"	S142181	10,54	25	1	50
1"	S142182	17,75	32	1	35

CODO - TUBO TUBO

NEW

Descargar Ficha Técnica



REF.	€	DN	Ud.	📄
S142200	9,00	20	1	70
S142201	14,42	25	1	40
S142202	23,64	32	1	25

CODO TUBO ROSCA HEMBRA CON BASE

NEW

Descargar Ficha Técnica



Ø1	REF.	€	DN	Ud.	📄
1/2"	S142269	8,87	20	1	70
3/4"	S142270	13,88	25	1	40

ACCESORIOS DE LATÓN PARA TUBERÍA PE

TE

isf

TE TUBO - HEMBRA

NEW

Descargar Ficha Técnica



Ø1	REF.	€	DN	Ud.	📄
1/2"	S142240	11,18	20	1	60
3/4"	S142241	17,95	25	1	30

TE TUBO - TUBO

NEW

Descargar Ficha Técnica



REF.	€	DN	Ud.	📄
S142260	14,51	20	1	40
S142261	22,29	25	1	30
S142262	32,74	32	1	15

ACCESORIOS DE LATÓN PARA TUBERÍA PE

MANGUITO

isf

UNIÓN TUBO MACHO

NEW

Descargar Ficha Técnica



Ø1	REF.	€	DN	Ud.	📄
1/2"	S142101	4,76	20	1	140
3/4"	S142102	7,52	25	1	90
1"	S142103	11,47	32	1	50

UNIÓN TUBO HEMBRA

NEW

Descargar Ficha Técnica



Ø1	REF.	€	DN	Ud.	📄
1/2"	S142111	5,50	20	1	120
3/4"	S142112	7,75	25	1	70
1"	S142113	11,78	32	1	45

UNIÓN TUBO - TUBO

NEW

Descargar Ficha Técnica



REF.	€	DN	Ud.	📄
S142130	8,03	20	1	80
S142131	11,47	25	1	50
S142132	18,19	32	1	30

Expositores

Completa gama de expositores para dar mayor visibilidad a los productos de STH en el punto de venta.

259 Expositores

- 260 Expositores de pared
- 261 Expositores de sobremesa
- 262 Expositor BricoStandard
- 263 Expositor Juntas Standers



EXPOSITORES DE PARED

SISTEMA MULTICAPA Y PE-X

EXPOSITOR PARED MULTISTANDARD PLUS



REF.	Medidas	€	📦
95889	50x60cm	96,66	1

EXPOSITOR PARED MULTISTANDARD

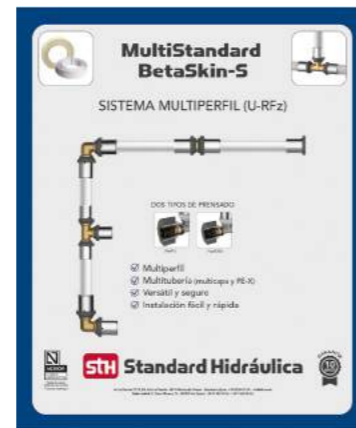

REF.	Medidas	€	📦
950081	50x60cm	96,66	1

SISTEMA POLIBUTILENO

EXPOSITOR PARED POLYSTH



REF.	Medidas	€	📦
950082	50x60cm	119,42	1

SISTEMA MULTICAPA

EXPOSITOR PARED TURBOSKIN



REF.	Medidas	€	📦
95736	50x60cm	100,30	1

EXPOSITORES DE MESA

VALVULERÍA

EXPOSITOR DE SOBREMESA Valvulería (Conexiones 1/2" M-H)

Ancho - Fondo - Alto	Cod.	€	📦
20,5 - 21,5 - 31,5	95716	86,98	1

Ejemplos de composición:



POSIBLES CONFIGURACIONES

Opciones de configuración			
	Cod.	Descripción	Códigos propuestos para estas configuraciones
Expositor 1	95867	Expositor sobremesa STH Retención_filtro_compuerta	95716 / 30001 / 10003 / 10303 / 20120
Expositor 2	95868	Expositor sobremesa STH Gas	95716 / 36049 / 36079 / 36039 / 36104
Expositor 3	95871	Expositor sobremesa STH Esfera_Grifo Jardín	95716 / 31001 / 35238 / 40233 / 80201
Expositor 4	95872	Expositor sobremesa STH Válvulas Solución	95716 / 35221 / 35561 / 34870 / 35295
Expositor 5	95873	Expositor sobremesa STH Equilibrado	95716 / 31490 / 31411 / 31421 / 31421
Expositor 6	95874	Expositor sobremesa STH Escuadra_jardin_esfera	95716 / 35238 / 31001 / 80201 / 40232
Expositor 7	95875	Expositor sobremesa STH Seguridad_Reductora	95716 / 41018 / 50045 / 50040 / 38388
Expositor 8	95876	Expositor sobremesa STH Tecnica_Boston	95716 / 34263 / 31002 / 34502 / 34782
Expositor 9	95944	Expositor sobremesa STH Calefacción Klimatech M24	95716 / 38817 / 38815 / 38813 / 38323 / 38811

EXPOSITOR BRICOSTANDARD

EXPOSITOR BRICOSTANDARD

REF.	€	Uds.
95572	1.303,69	1

* (El expositor no incluye producto)

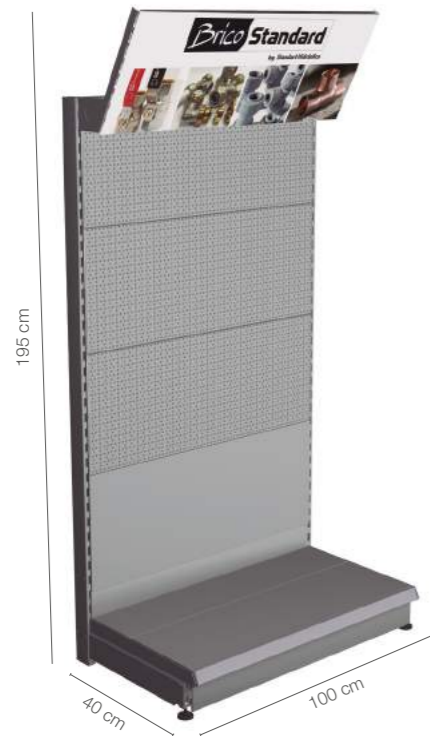

El expositor incluye:

- Cartela



ACCESORIOS OPCIONALES PARA EL EXPOSITOR 95572

CAJA TROQUELADA BLANCA
20x10,5x14



REF.	€	Uds.
S350332	2,06	1

BANDEJA
100x40



REF.	€	Uds.
95584	89,20	1

EXPOSITORES JUNTAS STANDERS

EXPOSITOR JUNTAS STANDERS

REF.	€	Uds.
95795	263,02	1

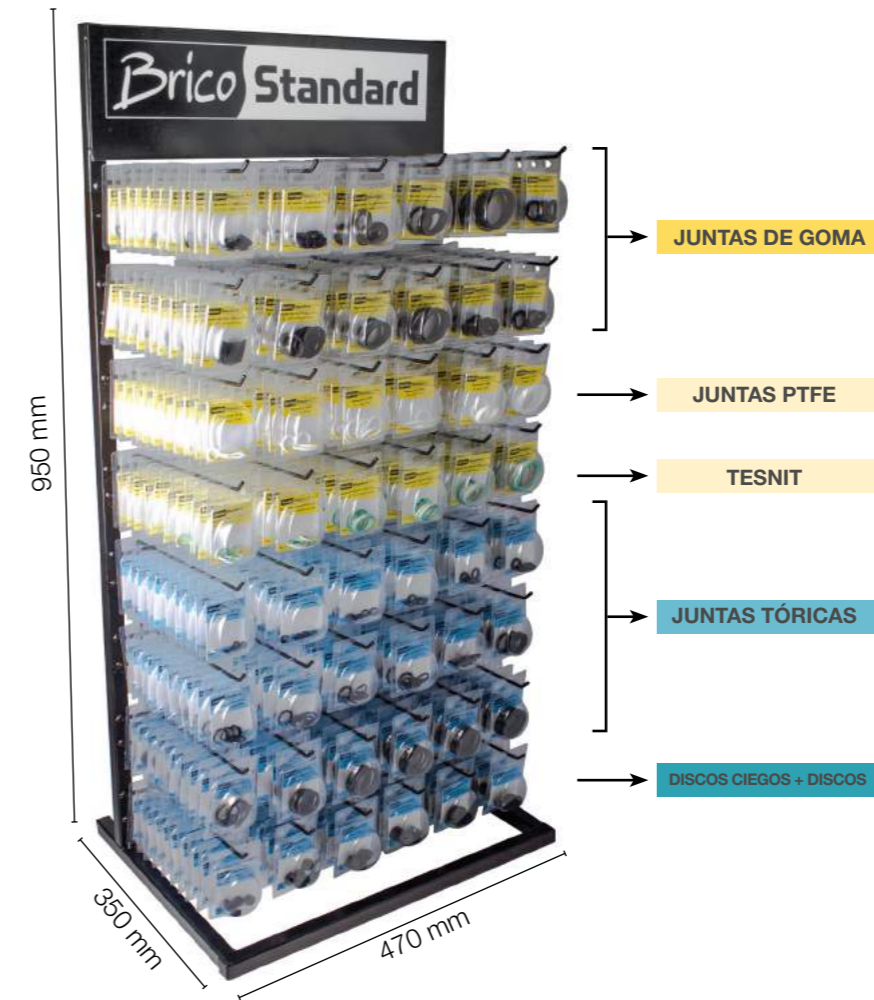

El expositor incluye:
• Vinilo y 48 ganchos



El expositor no incluye producto
** Para expositor de regalo ver condiciones

Te proponemos un planograma orientativo
con las 48 referencias de más rotación

S200017	S200018	S200019	S200019	S200022	S200023
S200024	S200025	S200026	S200036	S200038	S200039
S200010	S200002	S200003	S200005	S200006	S200008
S200101	S200102	S200103	S200104	S200105	S200106
S200107	S200108	S200109	S200109	S200110	S200111
S200112	S200113	S200114	S200116	S200117	S200118
S200119	S200120	S200121	S200122	S200123	S200124
S200130	S200131	S200132	S200133	S200134	S200127

- Haz tu propia combinación
- Sin montaje
- Fácil reposición
- Visual y práctico

** Condiciones para expositor de regalo:

- Hay que realizar un pedido de 48 ref. de juntas Standers con un condicionamiento por referencia de 10 unidades.
- En las implantaciones, además de las condiciones comerciales habituales se aplicará un +10% de dto.

Condiciones de venta

265 Condiciones de venta

- 266 Certificaciones
- 268 Plantilla de condiciones
- 269 Condiciones generales de venta



AENOR
Confía



Certificado del
Sistema de Gestión de la Calidad



ER-0512/1996

AENOR certifica que la organización

STANDARD HIDRAULICA, S.A.U.

dispone de un sistema de gestión de la calidad conforme con la Norma ISO 9001:2015

para las actividades: (A) El diseño, producción y comercialización de valvulería, racorería, grifería y accesorios sanitarios.
(B) La comercialización de productos para la canalización e instalaciones de gas y de agua. El diseño y producción de elementos para la canalización e instalaciones de agua. La producción de Estaciones de Regulación y Medida de gas de tipo doméstico e industrial.

que se realizan en: A) P/LA FERRERIA, AV LA FERRERIA, 73-75. 08110 - MONTCADA I REIXAC (BARCELONA)
B) ÁREA EMPRESARIAL ANDALUCÍA, CL SIERRA MORENA, 15. 28320 - PINTO (MADRID)

Fecha de primera emisión: 1996-10-25
Fecha de última emisión: 2021-12-03
Fecha de expiración: 2024-12-03

Rafael GARCÍA MEIRO
Director General

AENOR INTERNACIONAL S.A.U.
Génova, 6. 28004 Madrid. España
Tel. 91 432 60 00.- www.aenor.com



AENOR
Confía



Certificado del
Sistema de Gestión Ambiental



GA-2020/0038

AENOR certifica que la organización

STANDARD HIDRAULICA, S.A.U.

dispone de un sistema de gestión ambiental conforme con la Norma ISO 14001:2015

para las actividades: (A) El diseño, producción y comercialización de valvulería, racorería, grifería y accesorios sanitarios.
(B) La comercialización de productos para la canalización e instalaciones de gas y de agua. El diseño y producción de elementos para la canalización e instalaciones de agua. La producción de Estaciones de Regulación y Medida de gas de tipo doméstico e industrial.

que se realiza/n en: A) P/LA FERRERIA, AV LA FERRERIA, 73-75. 08110 - MONTCADA I REIXAC (BARCELONA)
B) ÁREA EMPRESARIAL ANDALUCÍA, CL SIERRA MORENA, 15. 28320 - PINTO (MADRID)

Fecha de primera emisión: 2020-02-18
Fecha de última emisión: 2023-02-18
Fecha de expiración: 2026-02-18

Rafael GARCÍA MEIRO
Director General

AENOR INTERNACIONAL S.A.U.
Génova, 6. 28004 Madrid. España
Tel. 91 432 60 00.- www.aenor.com



PLANTILLA DE CONDICIONES

CONDICIONES GENERALES DE VENTA 2024 - GRUPO Sth						
		CLIENTE				
FECHA		DELEGADO COMERCIAL				
COD. CLIENTE / CADENA		RESP. COMERCIAL				
PERSONA DE CONTACTO		RESP. SAC				
VÁLVULAS, SISTEMAS Y CONEXIONES		DTO % (*)		OBSERVACIONES (*)		
201. VÁLVULAS AGUA INSTALACIÓN RESIDENCIAL Y NO RESID.						
202. SISTEMAS						
203. ACCESORIOS DE UNIÓN						
204. VÁLVULAS GAS INSTALACIÓN RESIDENCIAL Y NO RESID.						
CALEFACCIÓN, CONTROL Y SEGURIDAD		DTO % (*)		OBSERVACIONES (*)		
101. CALEFACCIÓN POR RADIADOR						
102. COLECTORES						
104. CONTROL Y SEGURIDAD						
105. EQUILIBRADO HIDRÁULICO						
UTILITIES		DTO % (*)		OBSERVACIONES (*)		
301. AGUA UTILITIES						
302. GAS UTILITIES						
(*) Los descuentos indicados son también de aplicación para productos embolsados "BricoStandard"						
GRIFERÍA		DTO %		OBSERVACIONES		
401. SHOWROOM						
402. PROFESIONAL						
403. COMPLEMENTOS Y ACCESORIOS						
OBSERVACIONES ADICIONALES						
RÁPEL POR CONSUMO ANUAL:		IMPORTE (€)	%	IMPORTE (€)	%	IMPORTE (€)
<p>Todos los rápeles incluidos en este contrato son válidos para el año en curso y no son de aplicación sobre tarifas/promociones de netos o precios especiales, ni prorrogables automáticamente. Los rápeles se devengarán en el momento del cobro de las facturas vinculadas, no naciendo ningún derecho al cobro de los mismos si las facturas resultan impagadas. Independientemente de la empresa del Grupo Sth que facture los pedidos del cliente, el compromiso de rápel se gestionará íntegramente en la sociedad Standard Hidráulica.</p> <p>Los pedidos podrán ser facturados por cualquiera de las empresas del Grupo Sth (Standard Hidráulica e Hidrogás Canalizaciones), por motivos de cobertura de crédito, previo acuerdo con el cliente.</p> <p>La presencia de nuestras marcas en internet debe ser acordada previamente con Grupo Sth (Dpto. Comercial o Digital MKT) con la finalidad de planificar, ayudar y asesorar en la experiencia digital del cliente, velando por sus intereses y por los de nuestras marcas.</p>						
Firmado:						
		EL CLIENTE		STH		

CONDICIONES GENERALES DE VENTA

1. Generalidades

Las ventas del GRUPO STH, compuesto por Standard Hidráulica e Hidrogás Canalizaciones, S.A.U, se regirán por las presentes **Condiciones Generales de Venta**, excepto en todo aquello que esté expresamente acordado de forma distinta en la confirmación de pedido u oferta.

2. Precios

Los precios incluidos en la tarifa se expresan en € (impuestos no incluidos). Pedido mínimo: 350€, excepto en Clever, que no hay pedido mínimo. Política de portes: El importe de pedido para PORTES PAGADOS será a determinar en función de las condiciones particulares de cada país y cliente. Dentro del territorio de España y Portugal, los pedidos cuyo importe neto sea superior a 200€ para Clever o 450€, para el resto de catálogos, viajarán a PORTES PAGADOS. Por debajo de este importe se cargará un importe fijo en factura de 9€, o si lo prefieren, a portes debidos. Quedan excluidas las Islas Canarias, Ceuta, Melilla, Azores y Madeira donde el pedido mínimo para PORTES PAGADOS será de 1.000€. Por debajo de este importe se cargará los gastos de transporte en factura según tarifa de agencia. Todos los precios y costes mencionados con anterioridad, así como cualquiera de los costes asociados, no incluyen el correspondiente IVA que deberá añadirse, al tipo que especifique la legislación en vigor. El GRUPO STH se reserva el derecho de modificar los precios de la tarifa en vigor en cualquier momento sin necesidad de preaviso. Los precios aplicables serán los vigentes en el momento en que se realice el pedido. En caso de envío de muestras, estas serán a cargo del cliente, a quien se abonarán siempre que el proyecto para las que se han enviado se materialice en un pedido.

3. Plazo de entrega y descarga de la mercancía

Los pedidos que se reciban sin indicación de fecha de entrega se servirán en el plazo más breve de tiempo.

Las fechas de envío que aparecen en la confirmación del pedido son orientativas.

Las entregas anticipadas y los envíos parciales estarán autorizados si no existe un acuerdo por escrito que lo prohíba.

La incapacidad de efectuar o servir un pedido por motivos de huelga, fracaso de la negociación, cierre de negocio y consecuencias derivadas de los mismos serán consideradas como de fuerza mayor y eximen a GRUPO STH de su obligación de servir la mercancía y, el cliente no podrá reclamar en modo alguno daños y perjuicios.

En el caso de aplazamiento de pago de las facturas pendientes, así como de su impago, y/o por exceder el cliente el límite de crédito que GRUPO STH tenga asegurado, los pedidos pendientes de servir quedarán retenidos hasta la resolución de la incidencia en cuestión.

4. Facturación

El grupo STH se reserva el derecho de enviar y facturar los pedidos del cliente por cualquiera de las empresas del grupo, dependiendo de la situación crediticia del cliente.

Los datos de la empresa proveedora, se detallarán en el albarán de venta, no aceptándose ninguna modificación tras el envío.

5. Condiciones de Pago

Se emitirá giro SEPA a 30 días fecha factura como máximo.

La falta de pago a un vencimiento de cualquier factura conllevará la inmediata suspensión del suministro de materiales.

En caso de que el GRUPO STH conceda al Cliente un aplazamiento en el pago de una factura más allá de la fecha de vencimiento inicialmente pactada, se aplicará una penalización de un 3% mensual.

En caso de impago, dicha penalización será del 5% mensual, con un mínimo de 15 €, al que se le añadirá un 3% mensual a partir del 2º mes de demora.

Independientemente del concepto que el cliente de a un pago, los pagos que se efectúen se imputarán en primer lugar a las penalizaciones por aplazamiento y/o impago, y a continuación al principal de las deudas que tengan un vencimiento más antiguo.

Todas las operaciones comerciales están aseguradas por una entidad de seguro de crédito.

6. Devolución de mercancía

Todas las solicitudes de devolución deberán ser analizadas y aceptadas por el GRUPO STH, debiendo informar el cliente de los motivos, justificando la fecha de compra con la factura. Las devoluciones de material no defectuoso deberán ser gestionadas durante los 15 días posteriores a la entrega de material. Se analizarán en base a los criterios marcados por el grupo STH. No se aceptará ningún material que esté descatalogado o fuera de garantía. Se aplicará un demérito a las devoluciones aceptadas, que podrá ir del 15% al 60% según el año de compra y siempre que se encuentre en perfecto estado para su venta. Los portes serán a cargo del cliente.

7. Reclamaciones, garantía y compensación

De conformidad con lo establecido en la legislación vigente, la reclamación por daños o averías de las mercancías transportadas, así como las diferencias de cantidad recibidas, deberán notificarse en las 24 horas siguientes a la recepción conforme de las mismas salvo que el daño fuera evidente en el momento de la recepción de las mercancías, en cuyo caso nos debe ser comunicado al instante anotándolo además en el talón de entrega del transportista. Después de dichas 24 horas, las reclamaciones serán consideradas fuera de plazo, siendo desestimadas.

La garantía que se aplicará sobre los productos del GRUPO STH será de 5 años para la grifería, y 3 años para el resto de productos, excepto en los que se indique en el catálogo una garantía superior.

La fecha de adquisición debe justificarse adecuadamente mediante la correspondiente factura de compra. Para que la garantía sea válida, es necesaria la aceptación del defecto por parte del departamento técnico.

Quedan excluidos de la garantía los daños producidos por la instalación, mantenimiento y limpieza indebidos, así como su uso inadecuado y desgaste natural.

La garantía cubre la reposición del material sin cargo, limitando nuestra responsabilidad a la sustitución o reparación de las piezas defectuosas reconocidas por el GRUPO STH, sin indemnización alguna. En caso de que el producto ya no se fabrique, se suministrará un producto similar de igual calidad.

Con el objetivo de mejorar, tanto en diseño como en funcionalidad, nos reservamos el derecho de modificar nuestros productos.

8. Responsabilidad Civil derivada del producto

El GRUPO STH sólo será responsable de los daños derivados de defectos originales de calidad internos de los productos.

El GRUPO STH nunca será responsable de los daños derivados de defectos de calidad aparentes de los productos que pudieran ser detectados por el cliente antes de su reventa o montaje en cualquier obra y/o instalación, así como de los daños derivados de una mala instalación y/o manipulación por incumplimiento de las condiciones de montaje, puesta en funcionamiento y utilización (por ejemplo, las instrucciones de uso) o de las condiciones administrativas establecidas.

Las limitaciones de responsabilidad serán aplicadas completamente a los sucesivos compradores, con la obligación de ser adoptadas por todos los futuros compradores.

Se establece como límite máximo de la responsabilidad civil que asumirá GRUPO STH derivada de daños causados por los productos, un importe de 2.000 €.

9. Daños a destinatarios

En el caso de que el cliente tenga conocimiento de que se hayan producido daños que pudiesen ser derivados por instalaciones hechas con los productos y sistemas del GRUPO STH (especialmente en caso de reclamación formal o legal de dicho destinatario al cliente), deberá notificarlo de forma urgentísima y por escrito al GRUPO STH y facilitarle la comprobación, valoración y causas de los daños para poder determinar las causas y responsabilidades.

El GRUPO STH en ningún caso responderá a ninguna reclamación de daños provenientes de los productos (ya sean acciones directas o de repetición) si no ha tenido la ocasión de poder valorar y comprobar la realidad de los daños y sus posibles causas.

10. Jurisdicción y Derecho aplicable

Respecto a todos los litigios que surgieran en el marco de la relación contractual entre GRUPO STH y el cliente serán competentes los Juzgados y Tribunales de Barcelona. Asimismo, se acuerda como Derecho aplicable el Derecho Español.

11. Validez

Estas condiciones de venta anulan las anteriores y estarán vigentes hasta cualquier cambio publicado en www.standardhidraulica.com.

NUESTROS 4 PILARES



VÁLVULAS, SISTEMAS Y CONEXIONES

Soluciones para conducciones domésticas de agua y gas, y sistemas completos de tubería, accesorio y válvula.



CALEFACCIÓN, CONTROL Y SEGURIDAD

Las soluciones de control del confort de STH aseguran el flujo adecuado para cada una de las redes de calefacción, climatización y agua sanitaria.



UTILITIES

Soluciones de unión, distribución y control para canalizaciones de agua y gas; así como armarios de gas y arquetas de agua.



GRIFERÍA

STH desarrolla una exclusiva gama de grifería para baño y cocina: de calidad, innovación y diseño.

STH Standard Hydraulics Group

Standard Hidráulica, S.A.U.

Av. La Ferrería 73-75
Pol. Ind. La Ferrería
08110 Montcada i Reixac
Barcelona (Spain)
Tel. +34 93 564 10 94

www.standardhidraulica.com

Standard Hidráulica, S.A.U.

C/ Galileo Galilei, 5
28906 – Getafe
Madrid (Spain)
Tel. +34 91 692 05 53
Tel. +34 91 643 18 86

www.standardhidraulica.com

STH Westco

Unit C6, William Way
Moss Industrial Estate
St Helens Road, Leigh,
Lancashire - WN7 3PT (UK)
Tel. +44 (0)1942 603351
Fax. +44 (0)1942 607780

www.westco.co.uk

STH Southern Africa Plumbing & Heating Equip. (Pty) LTD

2, Northriding Commercial Park,
Aintree Ave., Northriding
South Africa
Tel. +27 11 462 4504

www.sthza.co.za

STH Hellas Plumbing & Heating Equipment,S.A.

Alexandras str. (Magoula)
Aspropyrgos 19300
Greece
Tel. +302102842684
Fax. +302102840700

www.standardhidraulica.gr